



КАТАЛОГ ООО "ФАБРИКА КУХОНЬ"

Оглавление

Фурнитура	3
Выдвижные и угловые системы для хранения	11
Gola-профиль	30
Завесы	42
Петли с доводчиком	45
Петли без доводчика	51
Петли под Push To Open	56
Ящики и направляющие	61
Подъёмники	118
Blum SERVO-DRIVE	126
Декоры ДСП	130
Фасады	153
Столешницы и стеновые	246
ДВП	262
Кромки 3D	263
LED-профили, освещение	264
Цоколя пластиковые	266

Фурнитура

Сушка выдвижная в нижнюю базу INOXA	4
Сушка двухуровневая INOXA	5
Сушка одноуровневая INOXA	6
Сушка выдвижная в нижнюю базу REJS	7
Сушка одноуровневая REJS	8
Сушка двухуровневая REJS	9
Сушка двухуровневая сложная	10

Сушка выдвижная в нижнюю базу INOXA

Серия GOLD. Используются направляющие Hettich Quadro V6 полного выдвижения + Silent System (система плавного закрывания).
Материал – нержавеющая сталь. Цвет – хром. Нагрузка – 25 кг.

Размер ящика, мм	Ш×Г×В, мм
450	414×460×211
450	414×510×211
600	564×460×211
600	564×510×211
800	764×510×211
800	864×460×211
900	864×510×211



[Вернуться к оглавлению](#)

[Вернуться к разделу “Фурнитура”](#)

Вся информация, а также описание и изображения в каталоге носят исключительно информационный характер и могут не соответствовать действительности.
Просьба уточнять интересующие Вас вопросы у менеджеров.

Сушка двухуровневая INOXA

Smart (Steel), серия Draining racks. С поддоном для сбора капель и нижней алюминиевой рамкой. Материал – нержавеющая сталь + крепления пластик. Материал поддона — пластик. Возможно изменение конфигурации сушек для установки второго поддона для сбора капель.

Размер ящика, мм
400
450
500
600
700
750
800
900



[Вернуться к оглавлению](#)

[Вернуться к разделу “Фурнитура”](#)

Вся информация, а также описание и изображения в каталоге носят исключительно информационный характер и могут не соответствовать действительности. Просьба уточнять интересующие Вас вопросы у менеджеров.

Сушка одноуровневая INOXA

Smart (Steel), серия Draining racks. С поддоном для сбора капель и нижней алюминиевой рамкой. Материал — нержавеющая сталь + крепления пластик. Материал поддона — пластик.

Размер ящика, мм
450
600
800
900
1200



[Вернуться к оглавлению](#)

[Вернуться к разделу “Фурнитура”](#)

Вся информация, а также описание и изображения в каталоге носят исключительно информационный характер и могут не соответствовать действительности. Просьба уточнять интересующие Вас вопросы у менеджеров.

Сушка выдвижная в нижнюю базу REJS

Серия Variant Multi. Используются направляющие Rejs Full полного выдвижения с плавным закрытием. Нагрузка – до 30 кг. Цвет – хром.

Размер ящика, мм	Ш×Г×В, мм
600	564×460×235
800	764×460×235
900	864×460×235



[Вернуться к оглавлению](#)

[Вернуться к разделу “Фурнитура”](#)

Вся информация, а также описание и изображения в каталоге носят исключительно информационный характер и могут не соответствовать действительности. Просьба уточнять интересующие Вас вопросы у менеджеров.

Сушка одноуровневая REJS

Серия Maxima. Цвет – хром.

Размер ящика, мм	Ш×Г×В, мм
450	414/418×275÷325×170
500	464/468×275÷325×170
600	564/568×275÷325×170
700	664/668×275÷325×170
800	664/668×275÷325×170
900	864/868×275÷325×170

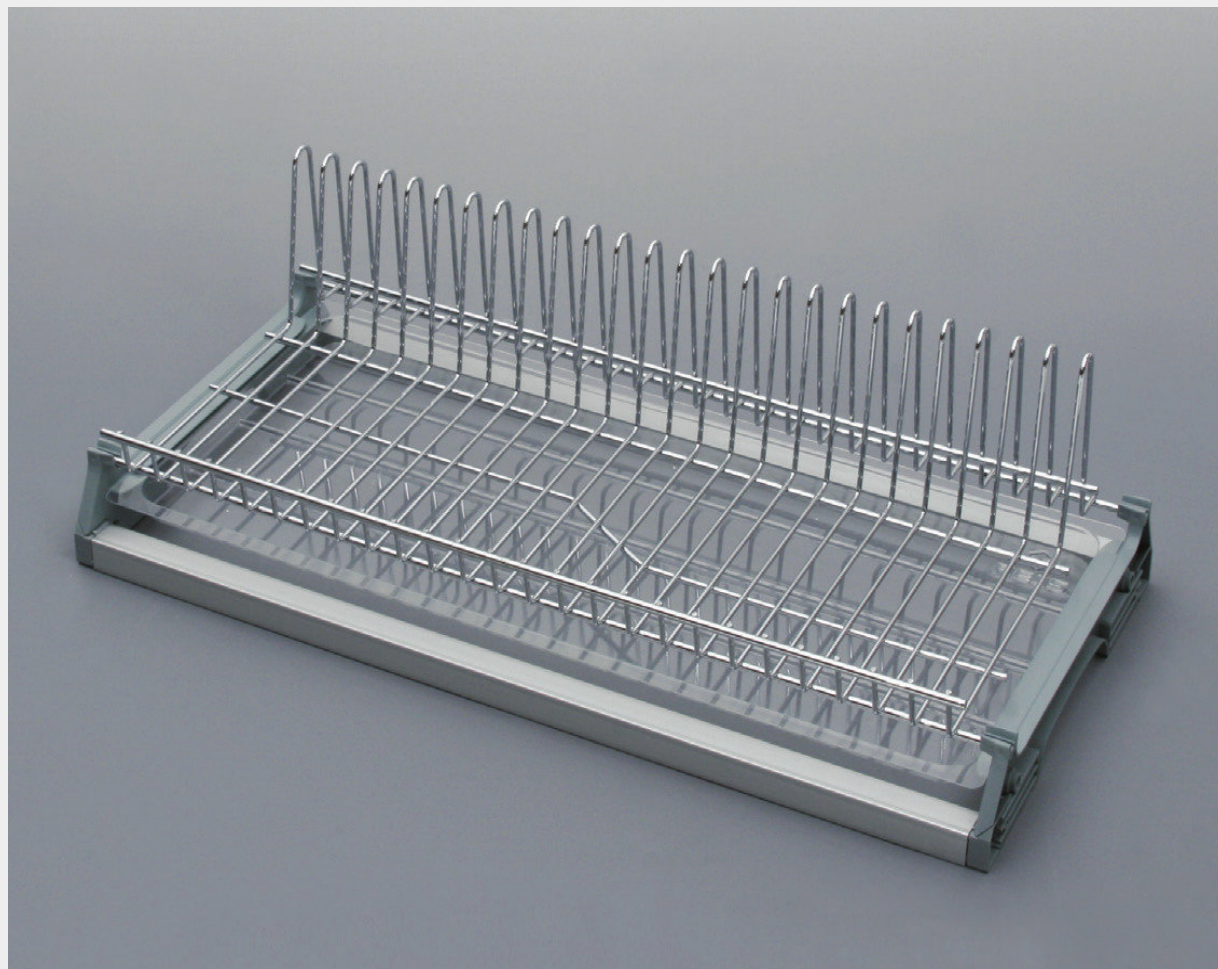

[Вернуться к оглавлению](#)

[Вернуться к разделу “Фурнитура”](#)

Вся информация, а также описание и изображения в каталоге носят исключительно информационный характер и могут не соответствовать действительности.
Просьба уточнять интересующие Вас вопросы у менеджеров.

Сушка двухуровневая REJS

Серия Variant 3 (2 поддона). Цвет – эффект хрома.

Размер ящика, мм	Ш×Г×В, мм
450	414/418×275÷325
500	464/468×275÷325
600	564/568×275÷325
700	664/668×275÷325
800	764/768×275÷325
900	864/868×275÷325



[Вернуться к оглавлению](#)

[Вернуться к разделу “Фурнитура”](#)

Вся информация, а также описание и изображения в каталоге носят исключительно информационный характер и могут не соответствовать действительности.
Просьба уточнять интересующие Вас вопросы у менеджеров.

Сушка двухуровневая сложная

С металлическим поддоном для сбора капель. Материал – нержавеющая сталь.

Размер ящика, мм
450
450
500
600
700
800
900
1000



[Вернуться к оглавлению](#)

[Вернуться к разделу “Фурнитура”](#)

Вся информация, а также описание и изображения в каталоге носят исключительно информационный характер и могут не соответствовать действительности.
Просьба уточнять интересующие Вас вопросы у менеджеров.

Выдвижные и угловые системы для хранения

Карго 2-уровневое INOXA	12
Карго 2-уровневое с нижним разделением для бутылок INOXA	13
Корзина выдвижная под мойку с креплением фасада INOXA	14
Корзина выдвижная с креплением фасада INOXA	15
Корзина выдвижная внутренняя INOXA	16
Карго для верхних ящиков 2-уровневое INOXA	17
Карго боковое 2-уровневое REJS	18
Карго 2-уровневое REJS	19
Карго Макси / Миди тип II (в комплекте с направляющими) REJS	20
Lemans II ТИТАН Arenaplus Classic AntiSlip KESSEBÖHMER	21
Карусель 1/2 XPOM Arenaplus Classic AntiSlip, 2 полки KESSEBÖHMER	22
Карусель 3/4 XPOM Arenaplus Classic AntiSlip, 2 полки KESSEBÖHMER	23
Комплект Твистер, 2 полки D=500 Arenaplus Classic AntiSlip KESSEBÖHMER	24
Комплект Твистер, 3 полки D=500 Arenaplus Classic AntiSlip KESSEBÖHMER	25
Карусель NOVA 1/2 REJS	26
Карусель NOVA 3/4 REJS	27
Механизм угловой Magic Comfort Maxima Classic REJS	28
Механизм угловой Corner Front Classic REJS	29

Карго 2-уровневое INOXA

Серия GOLD. Используются направляющие Hettich Quadro V6 полного выдвижения + Silent System (система плавного закрывания). Боковое левостороннее крепление направляющей для максимальной стабилизации и устойчивости корзины. Дополнительно может комплектоваться пластиковыми разделителями. Нагрузка – 25 кг. Цвет – хром.

Размер ящика, мм	Ш×Г×В, мм
150	114×460×534
150	114×510×534
200	164×460×534
200	164×510×534



[Вернуться к оглавлению](#)

[Вернуться к разделу “Выдвижные и угловые системы для хранения”](#)

Вся информация, а также описание и изображения в каталоге носят исключительно информационный характер и могут не соответствовать действительности. Просьба уточнять интересующие Вас вопросы у менеджеров.

Карго 2-уровневое с нижним разделением для бутылок INOXA

Серия GOLD. Используются направляющие Hettich Quadro V6 полного выдвижения + Silent System (система плавного закрывания). Крепится к боковинам корпуса (нижнее крепление направляющих). Дополнительно может комплектоваться пластиковыми разделителями. Нагрузка – 25 кг. Цвет – хром.

Размер ящика, мм	Ш×Г×В, мм
300	264×460×502
300	264×510×502
350	314×460×502
350	314×510×502
400	364×460×502
400	364×510×502
450	414×460×502
450	414×510×502
500	464×460×502
500	464×510×502
600	564×460×502
600	564×510×502



[Вернуться к оглавлению](#)

[Вернуться к разделу “Выдвижные и угловые системы для хранения”](#)

Вся информация, а также описание и изображения в каталоге носят исключительно информационный характер и могут не соответствовать действительности. Просьба уточнять интересующие Вас вопросы у менеджеров.

Корзина выдвигная под мойку с креплением фасада INOXA

Серия GOLD. Используются направляющие Hettich Quadro V6 полного выдвижения + Silent System (система плавного закрывания). Дополнительно может комплектоваться вкладышем для губок. Нагрузка – 25 кг. Цвет – хром.

Размер ящика, мм	Ш×Г×В, мм
800	764×460×209
800	764×510×209
900	864×460×209
900	864×510×209



[Вернуться к оглавлению](#)

[Вернуться к разделу “Выдвижные и угловые системы для хранения”](#)

Вся информация, а также описание и изображения в каталоге носят исключительно информационный характер и могут не соответствовать действительности.

Просьба уточнять интересующие Вас вопросы у менеджеров.

Корзина выдвижная с креплением фасада INOXA

Серия GOLD. Используются направляющие Hettich Quadro V6 полного выдвижения + Silent System (система плавного закрывания). Нагрузка – 25 кг. Цвет – хром.

Размер ящика, мм	Ш×Г×В, мм
600	564×460×209
600	564×510×209
800	764×460×209
800	764×510×209
900	864×460×209
900	864×510×209



[Вернуться к оглавлению](#)

[Вернуться к разделу “Выдвижные и угловые системы для хранения”](#)

Вся информация, а также описание и изображения в каталоге носят исключительно информационный характер и могут не соответствовать действительности.

Просьба уточнять интересующие Вас вопросы у менеджеров.

Корзина выдвижная внутренняя INOXA

Серия GOLD. Используются направляющие Hettich Quadro V6 полного выдвижения + Silent System (система плавного закрывания). Нагрузка – 25 кг. Цвет – хром.

Размер ящика, мм	Ш×Г×В, мм
600	564×460×209
600	564×510×209
800	764×460×209
800	764×510×209
900	864×460×209
900	864×510×209



[Вернуться к оглавлению](#)

[Вернуться к разделу “Выдвижные и угловые системы для хранения”](#)

Вся информация, а также описание и изображения в каталоге носят исключительно информационный характер и могут не соответствовать действительности. Просьба уточнять интересующие Вас вопросы у менеджеров.

Карго для верхних ящиков 2-уровневое INOXA

Серия Gold. Направляющие полного выдвижения Hettich V6 полного выдвижения + Silent System (система плавного закрывания). Дополнительно может комплектоваться пластиковыми разделителями. Крепление направляющих – левое. Нагрузка – 25 кг. Цвет – хром.

Размер ящика, мм	Ш×Г×В, мм
150	110×280×538



[Вернуться к оглавлению](#)

[Вернуться к разделу “Выдвижные и угловые системы для хранения”](#)

Вся информация, а также описание и изображения в каталоге носят исключительно информационный характер и могут не соответствовать действительности. Просьба уточнять интересующие Вас вопросы у менеджеров.

Карго боковое 2-уровневое REJS

Серия Variant Multi. Используются направляющие полного выдвижения Rejs Full (плавное закрывание) бокового крепления. Крепление направляющих – левое/правое. Нагрузка – 10 кг. Цвет – хром.

Размер ящика, мм	Ш×Г×В, мм
150	150×460×540
200	200×460×650



[Вернуться к оглавлению](#)

[Вернуться к разделу “Выдвижные и угловые системы для хранения”](#)

Вся информация, а также описание и изображения в каталоге носят исключительно информационный характер и могут не соответствовать действительности. Просьба уточнять интересующие Вас вопросы у менеджеров.

Карго 2-уровневое REJS

Серия Variant Multi. Используются направляющие полного выдвижения Rejs Full (плавное закрывание) нижнего крепления. Нагрузка – 20 кг. Цвет - хром.

Размер ящика, мм	Ш×Г×В, мм
300	264×460×540
400	364×460×540



[Вернуться к оглавлению](#)

[Вернуться к разделу “Выдвижные и угловые системы для хранения”](#)

Вся информация, а также описание и изображения в каталоге носят исключительно информационный характер и могут не соответствовать действительности. Просьба уточнять интересующие Вас вопросы у менеджеров.

Карго Макси / Миди тип II (в комплекте с направляющими) REJS

Серия Maxima. Используются направляющие полного выдвижения с системой плавного закрывания. Рама серого цвета. Цвет корзин – хром.

Количество полок	Размер ящика, мм	Ш×Г×В, мм
4	300	255×510×1210/1410
5	300	255×510×1710/1910
6	300	255×510×1910/2110
4	400	355×510×1210/1410
5	400	355×510×1710/1910
6	400	355×510×1910/2110



[Вернуться к оглавлению](#)

[Вернуться к разделу “Выдвижные и угловые системы для хранения”](#)

Вся информация, а также описание и изображения в каталоге носят исключительно информационный характер и могут не соответствовать действительности.
Просьба уточнять интересующие Вас вопросы у менеджеров.

Lemans II ТИТАН Arenaplus Classic AntiSlip KESSEBÖHMER

Минимальный угол открывания 85°. Наличие доводчика-амортизатора обеспечивает плавное закрывание полки. Уровень крепления полок регулируется по высоте. Полное выдвижение полки из тумбы (внутри тумбы не более 3%). Система ClickFixx позволяет сэкономить до 50% времени при сборке механизма за счет крепления сопрягаемых деталей не винтами, а на клипсах. Сторона открывания – левая/правая. Нагрузка – 50 кг. Дно – серое, прут – титан, цвет – титан.

Ширина фасада, мм	Ш×Г×В, мм
400	764×500×650–800
450	800×500×650–800
500	910×500×650–800
600	960×500×650–800



[Вернуться к оглавлению](#)

[Вернуться к разделу “Выдвижные и угловые системы для хранения”](#)

Вся информация, а также описание и изображения в каталоге носят исключительно информационный характер и могут не соответствовать действительности. Просьба уточнять интересующие Вас вопросы у менеджеров.

Карусель 1/2 ХРОМ Arenaplus Classic AntiSlip, 2 полки KESSEBÖHMER

D-750. Антискользящее покрытие AntiSlip. Нижняя корзина поворачивается вместе с фасадом при помощи специальной тяги. Фиксация верхней корзины в трех положениях по высоте. Нагрузка – 40 кг. Дно — белое, прут — хром.

Ширина фасада, мм	Ш×Г×В, мм
450	864×475×560



[Вернуться к оглавлению](#)

[Вернуться к разделу “Выдвижные и угловые системы для хранения”](#)

Вся информация, а также описание и изображения в каталоге носят исключительно информационный характер и могут не соответствовать действительности. Просьба уточнять интересующие Вас вопросы у менеджеров.

Карусель 3/4 ХРОМ Arenaplus Classic AntiSlip, 2 полки KESSEBÖHMER

D-820. Антискользящее покрытие AntiSlip. Регулируемая высота установки полок. Антикоррозийное покрытие полок. Минимальное расстояние от низа фасада до центра чашки петли — 140 мм. Нагрузка — 40 кг. Дно — белое, прут — хром.

Ширина фасада, мм	Ш×Г×В, мм
390	820×820



[Вернуться к оглавлению](#)

[Вернуться к разделу “Выдвижные и угловые системы для хранения”](#)

Вся информация, а также описание и изображения в каталоге носят исключительно информационный характер и могут не соответствовать действительности. Просьба уточнять интересующие Вас вопросы у менеджеров.

Комплект Твистер, 2 полки D=500 Arenaplus Classic AntiSlip KESSEBÖHMER

Для угловых шкафов 600х600 мм. Полноценное использование всей площади полок за счет смещенной оси механизма к краю полок. Регулировка полок по высоте. Нагрузка – 8 кг.

Размер ящика, мм	ШхГхВ, мм	Цвет
600×600	659×769	дно белое, прут хром
600×600	659×769	дно серое, прут титан



[Вернуться к оглавлению](#)

[Вернуться к разделу “Выдвижные и угловые системы для хранения”](#)

Вся информация, а также описание и изображения в каталоге носят исключительно информационный характер и могут не соответствовать действительности. Просьба уточнять интересующие Вас вопросы у менеджеров.

Комплект Твистер, 3 полки D=500 Arenaplus Classic AntiSlip KESSEBÖHMER

Для угловых шкафов 600х600 мм. Полноценное использование всей площади полок за счет смещенной оси механизма к краю полок. Регулировка полок по высоте. Нагрузка – 8 кг.

Размер ящика, мм	ШхГхВ, мм	Цвет
600×600	812×922	дно белое, прут хром
600×600	812×922	дно серое, прут титан



[Вернуться к оглавлению](#)

[Вернуться к разделу “Выдвижные и угловые системы для хранения”](#)

Вся информация, а также описание и изображения в каталоге носят исключительно информационный характер и могут не соответствовать действительности. Просьба уточнять интересующие Вас вопросы у менеджеров.

Карусель NOVA 1/2 REJS

Серия Variant. Цвет – хром. Материал - хромированные полки с решетчатым дном.

Диаметр, мм
595
685
745
815



[Вернуться к оглавлению](#)

[Вернуться к разделу “Выдвижные и угловые системы для хранения”](#)

Вся информация, а также описание и изображения в каталоге носят исключительно информационный характер и могут не соответствовать действительности.
Просьба уточнять интересующие Вас вопросы у менеджеров.

Карусель NOVA 3/4 REJS

Серия Variant. Материал - хромированные полки с решетчатым дном.

Диаметр, мм	Цвет
815	хром
815	белый

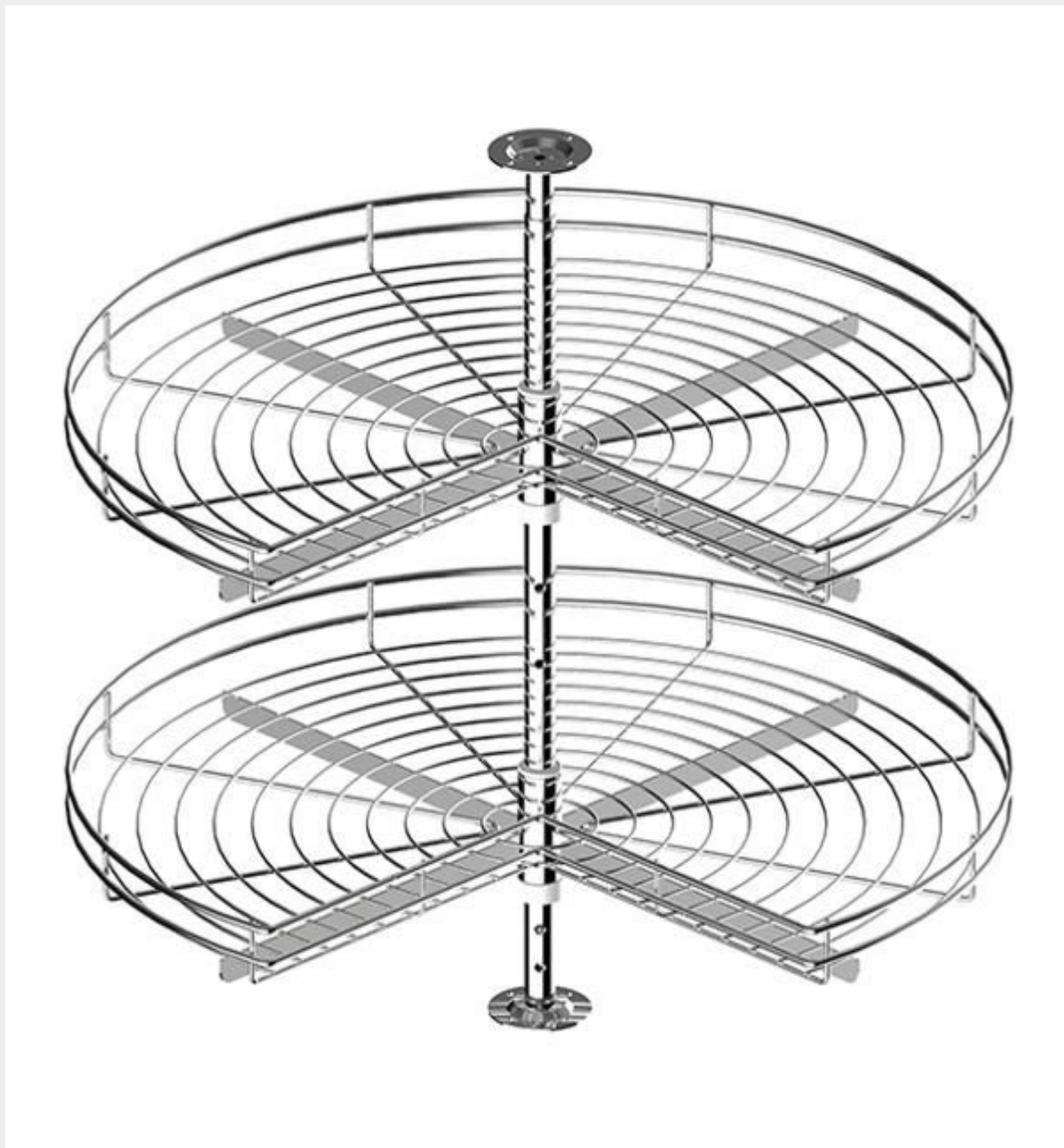

[Вернуться к оглавлению](#)

[Вернуться к разделу “Выдвижные и угловые системы для хранения”](#)

Вся информация, а также описание и изображения в каталоге носят исключительно информационный характер и могут не соответствовать действительности. Просьба уточнять интересующие Вас вопросы у менеджеров.

Механизм угловой Magic Comfort Maxima Classic REJS

Серия Maxima. Используется система плавного закрывания. Рама серого цвета. Сторона открывания – левая/правая. Нагрузка – 25 кг. Материал - хромированные полки с решетчатым дном. Цвет – хром.

Размер ящика, мм	Ш×Г×В, мм
800	640×480×581
1000	710×480×581
1200	923×480×581



ПРАВЫЙ МЕХАНИЗМ

[Вернуться к оглавлению](#)

[Вернуться к разделу “Выдвижные и угловые системы для хранения”](#)

Вся информация, а также описание и изображения в каталоге носят исключительно информационный характер и могут не соответствовать действительности. Просьба уточнять интересующие Вас вопросы у менеджеров.

Механизм угловой Corner Front Classic REJS

Серия Maxima. Используется система плавного закрывания. Рама серого цвета. Сторона открывания – левая/правая. Нагрузка – 35 кг. Материал – хромированные полки с решетчатым дном. Цвет – хром.

Размер ящика, мм	ШхГхВ, мм
900	825×500×610–860



ПРАВЫЙ МЕХАНИЗМ

[Вернуться к оглавлению](#)

[Вернуться к разделу “Выдвижные и угловые системы для хранения”](#)

Вся информация, а также описание и изображения в каталоге носят исключительно информационный характер и могут не соответствовать действительности. Просьба уточнять интересующие Вас вопросы у менеджеров.

Gola-профиль

Горизонтальный L-профиль (арт. 1005)	31
Горизонтальный L-профиль LED (арт. 1024)	32
Горизонтальный C-профиль (арт. 1004)	33
Горизонтальный C-профиль LED (арт. 1023)	34
Вертикальный Double (арт. 1019)	35
Вертикальный Double LED (арт. 1025)	36
Вертикальный Single (арт. 1020)	37
Вертикальный Single LED (арт. 1026)	38
Профиль для верхних шкафов (арт. 268)	39
Профиль для верхних шкафов LED (арт. 270)	40
Комплект крепления (арт. V0215) для L-профиля и C-профиля	41
Заглушка для L-профиля	41
Заглушка для C-профиля	41

Горизонтальный L-профиль (арт. 1005)

Алюминиевый горизонтальный профиль. Предназначен для использования в мебели без ручек. L-образная часть для установки под столешницей. Профиль устанавливается позади фасада. Длина – 4100 мм, высота – 56 мм.

Цвет
белый глянец
черный матовый
алюминий
латунь
инокс

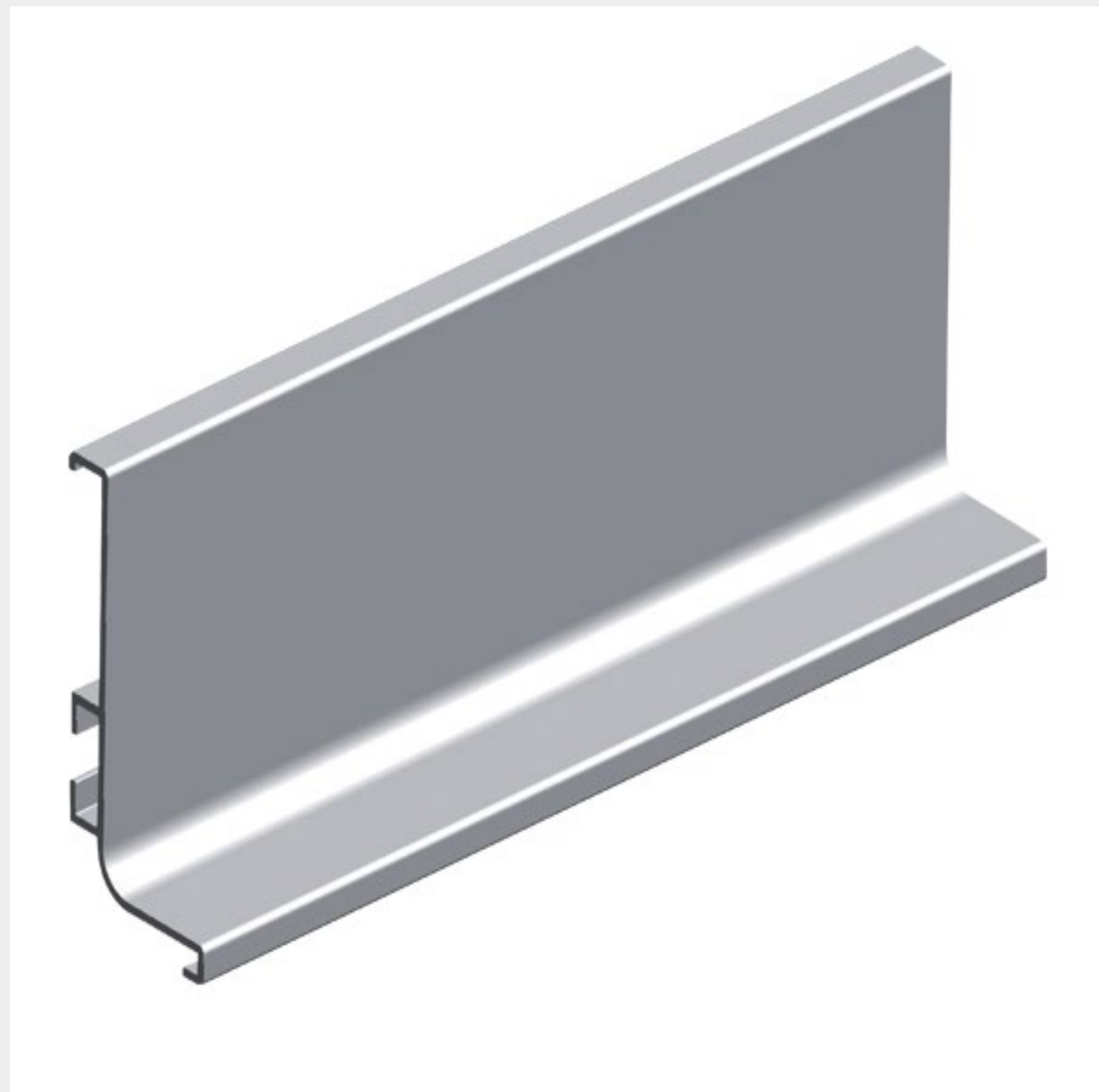

[Вернуться к оглавлению](#)

[Вернуться к разделу "Gola-профиль"](#)

Вся информация, а также описание и изображения в каталоге носят исключительно информационный характер и могут не соответствовать действительности.
Просьба уточнять интересующие Вас вопросы у менеджеров.

Горизонтальный L-профиль LED (арт. 1024)

Алюминиевый горизонтальный профиль со встроенным каналом и рассеивателем под установку светодиодной ленты. Предназначен для использования в мебели без ручек. L-образная часть для установки под столешницей. Профиль устанавливается позади фасада. Длина – 4100 мм, высота – 56 мм.

Цвет
белый глянец
черный матовый
алюминий



[Вернуться к оглавлению](#)

[Вернуться к разделу "Gola-профиль"](#)

Горизонтальный С-профиль (арт. 1004)

Алюминиевый горизонтальный профиль. Предназначен для использования в мебели без ручек. С-образная часть для фасадов ящиков. Профиль устанавливается позади фасада. Длина – 4100 мм, высота – 72,7 мм.

Цвет
белый глянец
черный матовый
алюминий
латунь
инокс

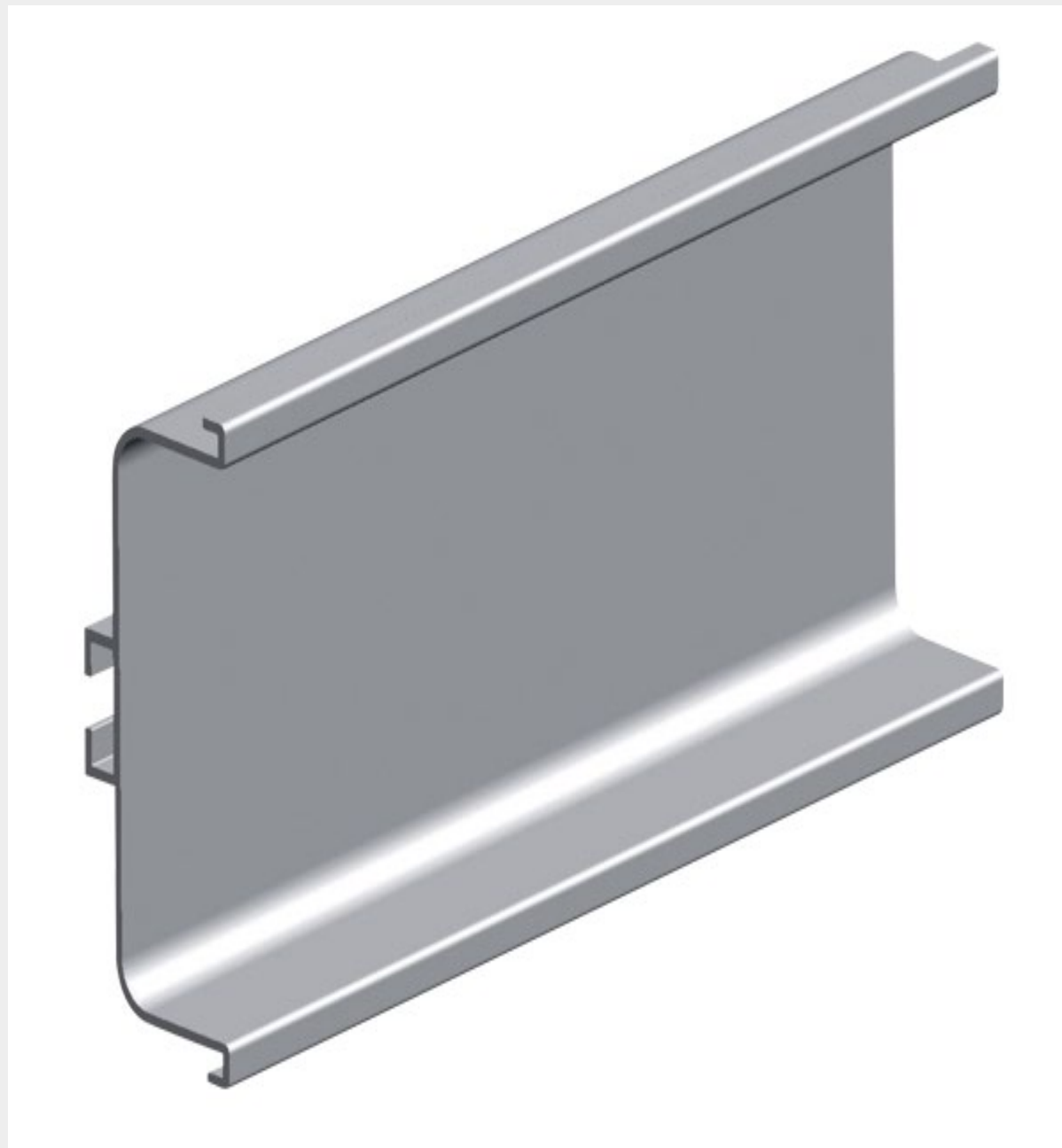

[Вернуться к оглавлению](#)

[Вернуться к разделу “Gola-профиль”](#)

Вся информация, а также описание и изображения в каталоге носят исключительно информационный характер и могут не соответствовать действительности.
Просьба уточнять интересующие Вас вопросы у менеджеров.

Горизонтальный С-профиль LED (арт. 1023)

Алюминиевый горизонтальный профиль со встроенным каналом и рассеивателем под установку светодиодной ленты. Предназначен для использования в мебели без ручек. С-образная часть для фасадов ящиков. Профиль устанавливается позади фасада. Длина – 4100 мм, высота – 72,7 мм.

Цвет
белый глянец
черный матовый
алюминий



[Вернуться к оглавлению](#)

[Вернуться к разделу “Gola-профиль”](#)

Вертикальный Double (арт. 1019)

Алюминиевый профиль для кухонной мебели с фасадами без ручек. Устанавливается в вертикальные колонны / модули со встроенным холодильником. Длина – 4500 мм, высота – 66,5 мм.

Цвет
белый глянец
черный матовый
алюминий
латунь
инокс



[Вернуться к оглавлению](#)

[Вернуться к разделу "Gola-профиль"](#)

Вертикальный Double LED (арт. 1025)

Алюминиевый профиль для кухонной мебели с фасадами без ручек со встроенным каналом и рассеивателем под установку светодиодной ленты. Устанавливается в вертикальные колонны / модули со встроенным холодильником. Длина – 4500 мм, высота – 66,5 мм.

Цвет
белый глянец
черный матовый
алюминий



[Вернуться к оглавлению](#)

[Вернуться к разделу "Gola-профиль"](#)

Вся информация, а также описание и изображения в каталоге носят исключительно информационный характер и могут не соответствовать действительности.
Просьба уточнять интересующие Вас вопросы у менеджеров.

Вертикальный Single (арт. 1020)

Алюминиевый профиль. Предназначен для использования в мебели с фасадами без ручек. Устанавливается в вертикальные колонны / модули со встроенным холодильником. Длина – 4500 мм, высота – 48,25 мм.

Цвет
белый глянец
черный матовый
алюминий
латунь
инокс



[Вернуться к оглавлению](#)

[Вернуться к разделу "Gola-профиль"](#)

Вся информация, а также описание и изображения в каталоге носят исключительно информационный характер и могут не соответствовать действительности.
Просьба уточнять интересующие Вас вопросы у менеджеров.

Вертикальный Single LED (арт. 1026)

Алюминиевый профиль со встроенным каналом и рассеивателем под установку светодиодной ленты. Предназначен для использования в мебели с фасадами без ручек. Устанавливается в вертикальные колонны / модули со встроенным холодильником. Длина – 4500 мм, высота – 48,25 мм.

Цвет
белый глянец
черный матовый
алюминий



[Вернуться к оглавлению](#)

[Вернуться к разделу "Gola-профиль"](#)

Вся информация, а также описание и изображения в каталоге носят исключительно информационный характер и могут не соответствовать действительности. Просьба уточнять интересующие Вас вопросы у менеджеров.

Профиль для верхних шкафов (арт. 268)

Алюминиевый профиль. Предназначен для использования в кухонной мебели с фасадами без ручек. Профиль для открывания фасадов верхних модулей (устанавливается позади фасада). Длина – 4000 мм, высота – 20 мм.

Цвет
белый глянец
черный матовый
алюминий
латунь
инокс



[Вернуться к оглавлению](#)

[Вернуться к разделу "Gola-профиль"](#)

Профиль для верхних шкафов LED (арт. 270)

Алюминиевый профиль со встроенным каналом и рассеивателем под установку светодиодной ленты. Предназначен для использования в кухонной мебели с фасадами без ручек. Профиль для открывания фасадов верхних модулей (устанавливается позади фасада). Длина – 4000 мм, высота – 20 мм.

Цвет
белый глянец
черный матовый
алюминий



[Вернуться к оглавлению](#)

[Вернуться к разделу "Gola-профиль"](#)

Вся информация, а также описание и изображения в каталоге носят исключительно информационный характер и могут не соответствовать действительности.
Просьба уточнять интересующие Вас вопросы у менеджеров.

Комплект крепления (арт. V0215) для L-профиля и С-профиля

Для горизонтального GOLA-профиля арт.1004/1005. Крепление – 2 шт., саморез 3,5x12 – 4 шт., винт М4x6 – 4 шт., шайба $\varnothing 4 \times \varnothing 10$ – 4 шт. Возможно использование в качестве крепления профиля к боковине шкафа, а также при распрямлении – как продольный соединитель. Материал – металл.



Заглушка для L-профиля

Цвет	Материал	Ориентация
белый глянец	пластик	левая
черный матовый		левая
алюминий		левая
белый глянец		правая
черный матовый		правая
алюминий		правая
нержавейка	алюминий	левая+правая



Заглушка для С-профиля

Цвет	Материал	Ориентация
белый глянец	пластик	универсальная
черный матовый		универсальная
алюминий		универсальная
нержавейка	алюминий	универсальная



[Вернуться к оглавлению](#)

[Вернуться к разделу "Gola-профиль"](#)

Завесы

Завеса под пресс CAMAR 806	43
Завеса скрытого крепления корпус-стена CAMAR 807	44

Завеса под пресс CAMAR 806

Левая/правая. Нагрузка (при глубине корпуса 580 мм) – 65 кг. Диапазон регулировок (по ширине / по высоте) – 25/28 мм. Материал – пластик + сталь.

Заглушка к навесу CAMAR 806 (левая/правая), цвета – белая, ваниль, орех, венге, серый:



[Вернуться к оглавлению](#)

[Вернуться к разделу “Завесы”](#)

Завеса скрытого крепления корпус-стена CAMAR 807

Предназначен для крепления корпусов в нижней базе. Легко монтируется в панели каркаса. Навесы 807 оснащены инновационной запатентованной системой безопасного крепления, интегрированной в настенный кронштейн. При установке фиксирующая пластина блокирует подвеску на кронштейне, предотвращая случайный срыв каркаса со стены. Левая/правая. Нагрузка (при глубине корпуса 580 мм) – 120 кг. Диапазон регулировок (по ширине / по высоте) – 19/22 мм.

Заглушка к навесу CAMAR 807 (левая/правая), цвет – белый:



[Вернуться к оглавлению](#)

[Вернуться к разделу “Завесы”](#)

Петли с доводчиком

Петли накладные	46
Петли полунакладные	46
Петли внутренние	47
Петли +30	47
Петли +45	48
Петли +90 вкладные	48
Петли +90 накладные	49
Петли +165	49
Комплект для складных дверей 2+2	50

Петли накладные

Hettich

Blum

Firmax



Петли полунакладные

Hettich

Blum

Firmax



[Вернуться к оглавлению](#)

[Вернуться к разделу “Петли с доводчиком”](#)

Вся информация, а также описание и изображения в каталоге носят исключительно информационный характер и могут не соответствовать действительности. Просьба уточнять интересующие Вас вопросы у менеджеров.

Петли внутренние

Hettich

Blum

Firmax



Петли +30

Hettich

Blum

Firmax



[Вернуться к оглавлению](#)

[Вернуться к разделу “Петли с доводчиком”](#)

Вся информация, а также описание и изображения в каталоге носят исключительно информационный характер и могут не соответствовать действительности. Просьба уточнять интересующие Вас вопросы у менеджеров.

Петли +45

Hettich



Blum



Firmax



Петли +90 вкладные

Hettich



Blum



Firmax



[Вернуться к оглавлению](#)

[Вернуться к разделу “Петли с доводчиком”](#)

Вся информация, а также описание и изображения в каталоге носят исключительно информационный характер и могут не соответствовать действительности. Просьба уточнять интересующие Вас вопросы у менеджеров.

Петли +90 накладные

Hettich



Blum



Firmax



Петли +165

Hettich



Blum



Firmax



[Вернуться к оглавлению](#)

[Вернуться к разделу “Петли с доводчиком”](#)

Вся информация, а также описание и изображения в каталоге носят исключительно информационный характер и могут не соответствовать действительности. Просьба уточнять интересующие Вас вопросы у менеджеров.

Комплект для складных дверей 2+2

Hettich



Blum



Firmax



[Вернуться к оглавлению](#)

[Вернуться к разделу "Петли с доводчиком"](#)

Вся информация, а также описание и изображения в каталоге носят исключительно информационный характер и могут не соответствовать действительности.
Просьба уточнять интересующие Вас вопросы у менеджеров.

Петли без доводчика

Петли накладные	52
Петли полунакладные	52
Петли внутренние	53
Петли +30	53
Петли +45	54
Петли +90 вкладные	54
Петли +165	55
Комплект для складных дверей 2+2	55

Петли накладные

Hettich

Blum

Firmax



Петли полунакладные

Hettich

Blum

Firmax



[Вернуться к оглавлению](#)

[Вернуться к разделу “Петли без доводчика”](#)

Вся информация, а также описание и изображения в каталоге носят исключительно информационный характер и могут не соответствовать действительности. Просьба уточнять интересующие Вас вопросы у менеджеров.

Петли внутренние

Hettich

Blum

Firmax



Петли +30

Hettich

Blum

Firmax



[Вернуться к оглавлению](#)

[Вернуться к разделу “Петли без доводчика”](#)

Вся информация, а также описание и изображения в каталоге носят исключительно информационный характер и могут не соответствовать действительности. Просьба уточнять интересующие Вас вопросы у менеджеров.

Петли +45

Hettich



Blum



Firmax



Петли +90 вкладные

Hettich



Blum



Firmax



[Вернуться к оглавлению](#)

[Вернуться к разделу “Петли без доводчика”](#)

Вся информация, а также описание и изображения в каталоге носят исключительно информационный характер и могут не соответствовать действительности. Просьба уточнять интересующие Вас вопросы у менеджеров.

Петли +165

Hettich



Blum



Firmax



Комплект для складных дверей 2+2

Hettich



Blum



Firmax



[Вернуться к оглавлению](#)

[Вернуться к разделу “Петли без доводчика”](#)

Вся информация, а также описание и изображения в каталоге носят исключительно информационный характер и могут не соответствовать действительности. Просьба уточнять интересующие Вас вопросы у менеджеров.

Петли под Push To Open

Петли накладные	57
Петли полунакладные	57
Петли внутренние	58
Петли +30	58
Петли +45	59
Петли +90 вкладные	59
Петли +165	60

Петли накладные

Hettich

Blum

Firmax



Петли полунакладные

Hettich

Blum

Firmax



[Вернуться к оглавлению](#)

[Вернуться к разделу “Петли под Push To Open”](#)

Вся информация, а также описание и изображения в каталоге носят исключительно информационный характер и могут не соответствовать действительности.
Просьба уточнять интересующие Вас вопросы у менеджеров.

Петли внутренние

Hettich

Blum

Firmax



Петли +30

Hettich

Blum

Firmax



[Вернуться к оглавлению](#)

[Вернуться к разделу “Петли под Push To Open”](#)

Вся информация, а также описание и изображения в каталоге носят исключительно информационный характер и могут не соответствовать действительности.
Просьба уточнять интересующие Вас вопросы у менеджеров.

Петли +45

Hettich



Blum



Firmax



Петли +90 вкладные

Hettich



Blum



Firmax



[Вернуться к оглавлению](#)

[Вернуться к разделу “Петли под Push To Open”](#)

Вся информация, а также описание и изображения в каталоге носят исключительно информационный характер и могут не соответствовать действительности. Просьба уточнять интересующие Вас вопросы у менеджеров.

Петли +165

Hettich



Blum



Firmax



[Вернуться к оглавлению](#)

[Вернуться к разделу “Петли под Push To Open”](#)

Вся информация, а также описание и изображения в каталоге носят исключительно информационный характер и могут не соответствовать действительности.
Просьба уточнять интересующие Вас вопросы у менеджеров.

Ящики и направляющие

Направляющие Blum частичного выдвижения с доводчиком	64
Направляющие Blum полного выдвижения с доводчиком	64
Система выдвижных ящиков Blum Tandembox Antaro: высота фасада 110-116 мм	65
Система выдвижных ящиков Blum Tandembox Antaro: высота фасада 140, 176 мм	66
Система выдвижных ящиков Blum Tandembox Antaro: высота фасада 284, 356 мм	67
Система выдвижных ящиков Blum Tandembox Antaro: внутренний ящик низкий	68
Система выдвижных ящиков Blum Tandembox Antaro: внутренний ящик высокий	69
Система выдвижных ящиков Blum Tandembox Antaro: высота фасада 284, 356 мм с двойным релингом	70
Система выдвижных ящиков Blum Tandembox Antaro: высота фасада 284, 356 мм со вставкой из металла	71
Система выдвижных ящиков Blum Tandembox Antaro: высота фасада 284, 356 мм со вставкой из стекла	72
Система выдвижных ящиков Blum Tandembox Antaro: высота фасада свыше 356 мм	73
Система выдвижных ящиков Blum Tandembox Antaro: высота фасада 284, 356 мм под мойку	74
TIP-ON для Blum Tandembox Antaro	75
Система выдвижения Blum Metabox: высота фасада 116 мм	76
Система выдвижения Blum Metabox: высота фасада 140 мм	77
Система выдвижения Blum Metabox: высота фасада 176 мм	78
Система выдвижения Blum Metabox: высота фасада 284, 356 мм	79
Система выдвижения Blum Legrabox: высота фасада 110-116 мм	80
Система выдвижения Blum Legrabox: высота фасада 140, 176 мм	81
Система выдвижения Blum Legrabox: высота фасада 284, 356 мм	82
Система выдвижения Blum Legrabox: внутренний ящик низкий	83

[Вернуться к оглавлению](#)

Система выдвижения Blum Legrabox: внутренний ящик высокий	84
Направляющие Hettich частичного выдвижения с доводчиком	85
Направляющие Hettich полного выдвижения с доводчиком	85
Система выдвижных ящиков Hettich InnoTech Atira: высота фасада 110-116 мм	86
Система выдвижных ящиков Hettich InnoTech Atira: высота фасада 140, 176 мм	87
Система выдвижных ящиков Hettich InnoTech Atira: высота фасада 284, 356 мм	88
Система выдвижных ящиков Hettich InnoTech Atira: внутренний ящик низкий	89
Система выдвижных ящиков Hettich InnoTech Atira: внутренний ящик высокий	90
Система выдвижных ящиков Hettich InnoTech Atira: высота фасада 284, 356 мм с двойным релингом	91
Система выдвижных ящиков Hettich InnoTech Atira: высота фасада 284, 356 мм со вставкой из металла	92
Система выдвижных ящиков Hettich InnoTech Atira: высота фасада 284, 356 мм со вставкой из стекла	93
Система выдвижных ящиков Hettich InnoTech Atira: высота фасада свыше 356 мм	94
Система выдвижных ящиков Hettich InnoTech Atira: высота фасада 284, 356 мм под мойку	95
PUSH to OPEN для Hettich InnoTech Atira	96
Система выдвижения Hettich MultiTech: высота фасада 116 мм	97
Система выдвижения Hettich MultiTech: высота фасада 140 мм	98
Система выдвижения Hettich MultiTech: высота фасада 176 мм	99
Система выдвижения Hettich MultiTech: высота фасада 284, 356 мм	100
Система выдвижения Hettich Atira XXL 100: выдвижной короб под духовку	101
Система выдвижных ящиков Hettich ArciTech: высота фасада 110-116 мм	102
Система выдвижных ящиков Hettich ArciTech: высота фасада 140, 176 мм	103
Система выдвижных ящиков Hettich ArciTech: высота фасада 284, 356 мм	104

[Вернуться к оглавлению](#)

[Вернуться к разделу “Ящики и направляющие”](#)

Система выдвижных ящиков Hettich ArciTech: высота фасада свыше 356 мм	105
Система выдвижных ящиков Hettich ArciTech: высота фасада 284, 356 мм под мойку	106
Система выдвижных ящиков Hettich ArciTech: внутренний ящик низкий	107
Система выдвижных ящиков Hettich ArciTech: внутренний ящик высокий	108
Система выдвижных ящиков Hettich ArciTech: высота фасада 284, 356 мм со вставкой из стали	109
Система выдвижных ящиков Hettich ArciTech: высота фасада 284, 356 мм со вставкой из стекла	110
Система выдвижных ящиков Hettich ArciTech: высота фасада 284, 356 мм с двойным релингом	111
Система выдвижных ящиков Hettich AvanTech YOU: высота фасада 140, 176 мм	112
Система выдвижных ящиков Hettich AvanTech YOU: высота фасада 284, 356 мм	113
Система выдвижных ящиков Hettich AvanTech YOU: высота фасада свыше 356 мм	114
Система выдвижных ящиков Hettich AvanTech YOU: внутренний ящик низкий	115
Система выдвижных ящиков Hettich AvanTech YOU: внутренний ящик высокий	116
Система выдвижных ящиков Hettich AvanTech YOU: высота фасада 284, 356 мм со вставкой из стекла	117

[Вернуться к оглавлению](#)

[Вернуться к разделу “Ящики и направляющие”](#)

Направляющие Blum частичного выдвижения с доводчиком

Комплектность: направляющие частичного выдвижения ТАНДЕМ со встроенным доводчиком Blumotion - 2шт, нагрузка 30 кг, крепление - замок (левый/правый) - 2 шт.

Длина, мм
270
300
350
400
450
500



Направляющие Blum полного выдвижения с доводчиком

Комплектность: направляющие полного выдвижения ТАНДЕМ со встроенным доводчиком Blumotion - 2шт, нагрузка 30 кг, крепление - замок (левый/правый) - 2 шт.

Длина, мм
300
350
400
450
500



[Вернуться к оглавлению](#)

[Вернуться к разделу “Ящики и направляющие”](#)

Система выдвижных ящиков Blum Tandembox Antaro: высота фасада 110-116 мм

Глубина, мм	Цвета
450	Белый шелк, серый, серый орион
500	Белый шелк, серый, серый орион

Образец цвета:

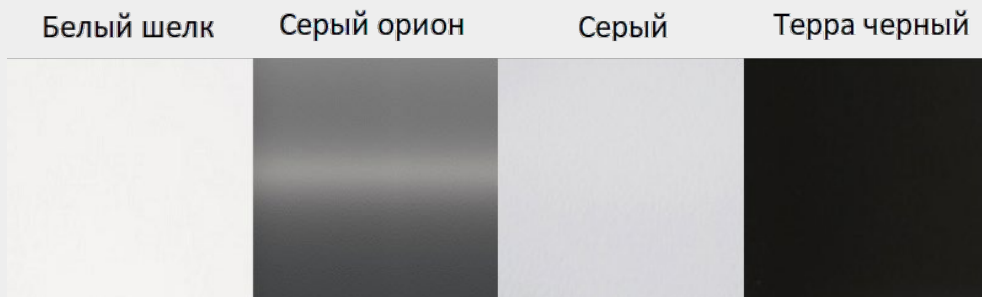

[Вернуться к оглавлению](#)

[Вернуться к разделу “Ящики и направляющие”](#)

Вся информация, а также описание и изображения в каталоге носят исключительно информационный характер и могут не соответствовать действительности.
Просьба уточнять интересующие Вас вопросы у менеджеров.

Система выдвигающих ящиков Blum Tandembox Antaro: высота фасада 140, 176 мм

Глубина, мм	Цвета
270, 300	Белый шелк, серый, серый орион
350, 400	Белый шелк, серый, серый орион, terra черный
450	Белый шелк, серый, серый орион, terra черный
500	Белый шелк, серый, серый орион, terra черный
550	Белый шелк, серый, серый орион
650	Белый шелк, серый, серый орион

Образец цвета:

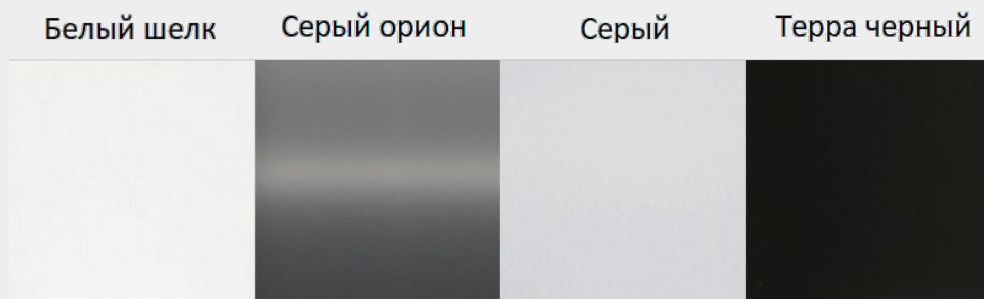

[Вернуться к оглавлению](#)

[Вернуться к разделу “Ящики и направляющие”](#)

Вся информация, а также описание и изображения в каталоге носят исключительно информационный характер и могут не соответствовать действительности.
Просьба уточнять интересующие Вас вопросы у менеджеров.

Система выдвигающих ящиков Blum Tandembox Antaro: высота фасада 284, 356 мм

Глубина, мм	Цвета
270, 300	Белый шелк, серый, серый орион
350, 400	Белый шелк, серый, серый орион, terra черный
450	Белый шелк, серый, серый орион, terra черный
500	Белый шелк, серый, серый орион, terra черный
550	Белый шелк, серый, серый орион
650	Белый шелк, серый, серый орион

Образец цвета:

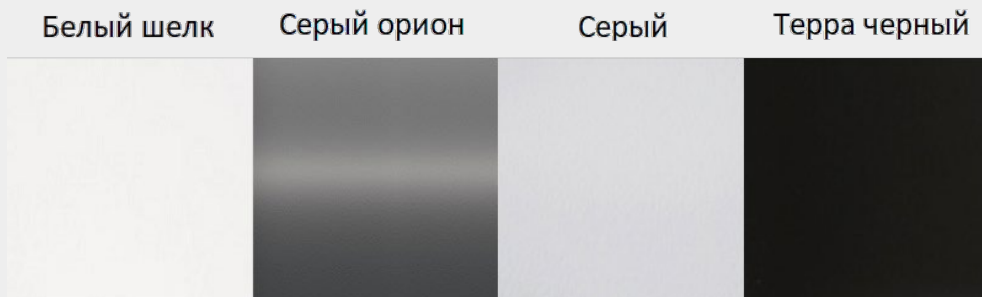

[Вернуться к оглавлению](#)

[Вернуться к разделу “Ящики и направляющие”](#)

Вся информация, а также описание и изображения в каталоге носят исключительно информационный характер и могут не соответствовать действительности.
Просьба уточнять интересующие Вас вопросы у менеджеров.

Система выдвигающих ящиков Blum Tandembox Antaro: внутренний ящик низкий

Глубина, мм	Цвета
270, 300	Белый шелк, серый, серый орион
350, 400	Белый шелк, серый, серый орион, terra черный
450, 500	Белый шелк, серый, серый орион, terra черный
550	Белый шелк, серый, серый орион
650	Белый шелк, серый, серый орион

Образец цвета:

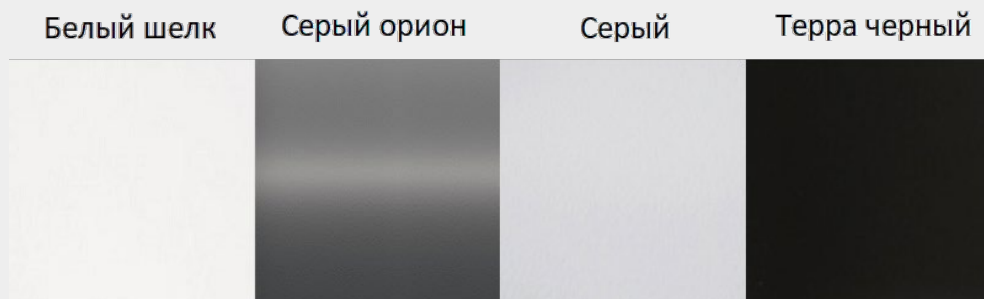

[Вернуться к оглавлению](#)

[Вернуться к разделу “Ящики и направляющие”](#)

Вся информация, а также описание и изображения в каталоге носят исключительно информационный характер и могут не соответствовать действительности.
Просьба уточнять интересующие Вас вопросы у менеджеров.

Система выдвигающих ящиков Blum Tandembox Antaro: внутренний ящик высокий

Глубина, мм	Цвета
270, 300	Белый шелк, серый, серый орион
350, 400	Белый шелк, серый, серый орион, terra черный
450, 500	Белый шелк, серый, серый орион, terra черный
550	Белый шелк, серый, серый орион
650	Белый шелк, серый, серый орион

Образец цвета:

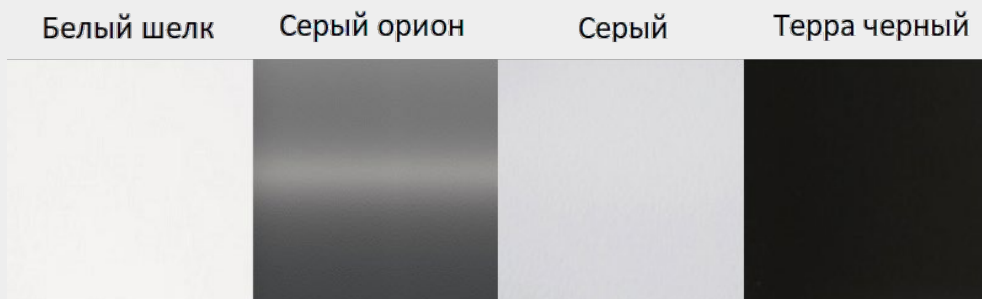

[Вернуться к оглавлению](#)

[Вернуться к разделу “Ящики и направляющие”](#)

Вся информация, а также описание и изображения в каталоге носят исключительно информационный характер и могут не соответствовать действительности.
Просьба уточнять интересующие Вас вопросы у менеджеров.

Система выдвигающих ящиков Blum Tandembox Antaro: высота фасада 284, 356 мм с двойным релингом

Глубина, мм	Цвета
270, 300	Белый шелк, серый, серый орион
350, 400	Белый шелк, серый, серый орион, terra черный
450	Белый шелк, серый, серый орион, terra черный
500	Белый шелк, серый, серый орион, terra черный
550	Белый шелк, серый, серый орион
650	Белый шелк, серый, серый орион

Образец цвета:

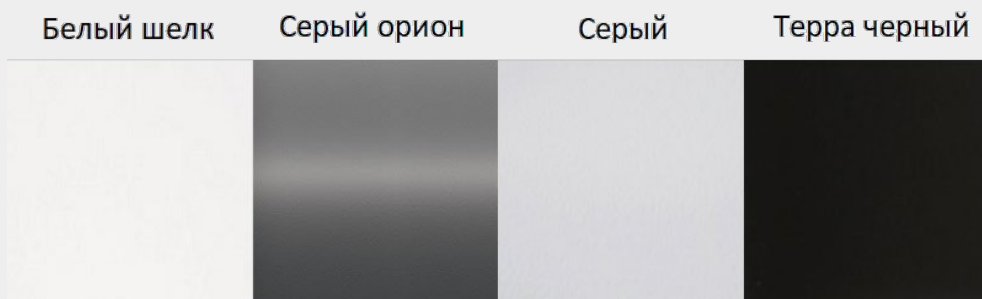

[Вернуться к оглавлению](#)

[Вернуться к разделу “Ящики и направляющие”](#)

Вся информация, а также описание и изображения в каталоге носят исключительно информационный характер и могут не соответствовать действительности.
Просьба уточнять интересующие Вас вопросы у менеджеров.

Система выдвижных ящиков Blum Tandembox Antaro: высота фасада 284, 356 мм со вставкой из металла

Глубина, мм	Цвета
270, 300	Белый шелк, серый, серый орион
350, 400	Белый шелк, серый, серый орион, terra черный
450	Белый шелк, серый, серый орион, terra черный
500	Белый шелк, серый, серый орион, terra черный

Образец цвета:

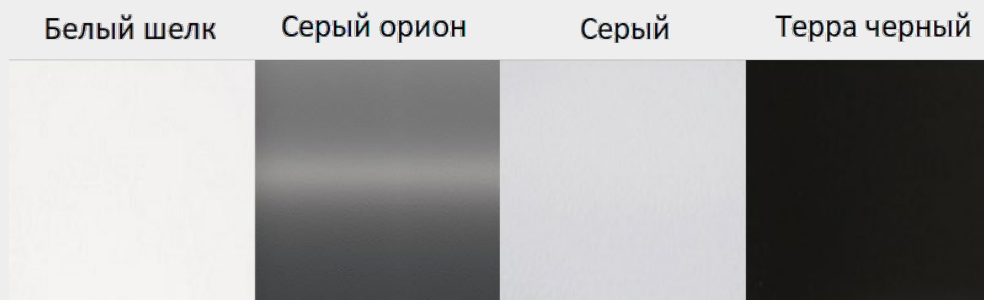

[Вернуться к оглавлению](#)

[Вернуться к разделу “Ящики и направляющие”](#)

Вся информация, а также описание и изображения в каталоге носят исключительно информационный характер и могут не соответствовать действительности.
Просьба уточнять интересующие Вас вопросы у менеджеров.

Система выдвигающих ящиков Blum Tandembox Antaro: высота фасада 284, 356 мм со вставкой из стекла

Глубина, мм	Цвета
270, 300	Белый шелк, серый, серый орион
350, 400	Белый шелк, серый, серый орион, terra черный
450	Белый шелк, серый, серый орион, terra черный
500	Белый шелк, серый, серый орион, terra черный
550	Белый шелк, серый, серый орион
650	Белый шелк, серый, серый орион

Образец цвета:

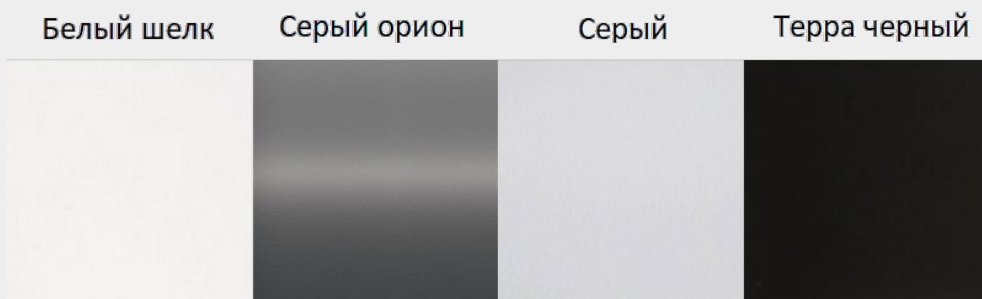

[Вернуться к оглавлению](#)

[Вернуться к разделу “Ящики и направляющие”](#)

Вся информация, а также описание и изображения в каталоге носят исключительно информационный характер и могут не соответствовать действительности.
Просьба уточнять интересующие Вас вопросы у менеджеров.

Система выдвигающих ящиков Blum Tandembox Antaro: высота фасада свыше 356 мм

Глубина, мм	Цвета
270, 300	Белый шелк, серый, серый орион
350, 400	Белый шелк, серый, серый орион, terra черный
450	Белый шелк, серый, серый орион, terra черный
500	Белый шелк, серый, серый орион, terra черный
550	Белый шелк, серый, серый орион
650	Белый шелк, серый, серый орион

Образец цвета:

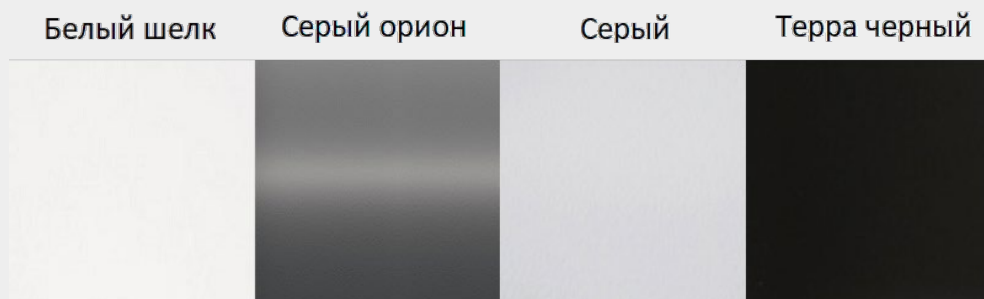

[Вернуться к оглавлению](#)

[Вернуться к разделу “Ящики и направляющие”](#)

Вся информация, а также описание и изображения в каталоге носят исключительно информационный характер и могут не соответствовать действительности.
Просьба уточнять интересующие Вас вопросы у менеджеров.

Система выдвижных ящиков Blum Tandembox Antaro: высота фасада 284, 356 мм под мойку

Глубина, мм	Цвета
450, 500	Белый шелк, серый, серый орион

Образец цвета:

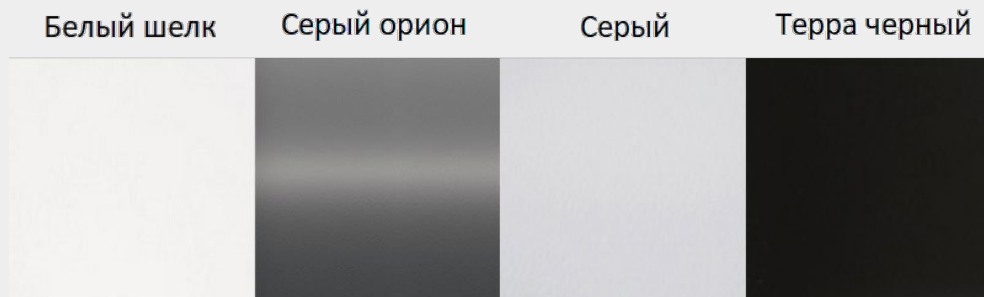

[Вернуться к оглавлению](#)

[Вернуться к разделу “Ящики и направляющие”](#)

Вся информация, а также описание и изображения в каталоге носят исключительно информационный характер и могут не соответствовать действительности. Просьба уточнять интересующие Вас вопросы у менеджеров.

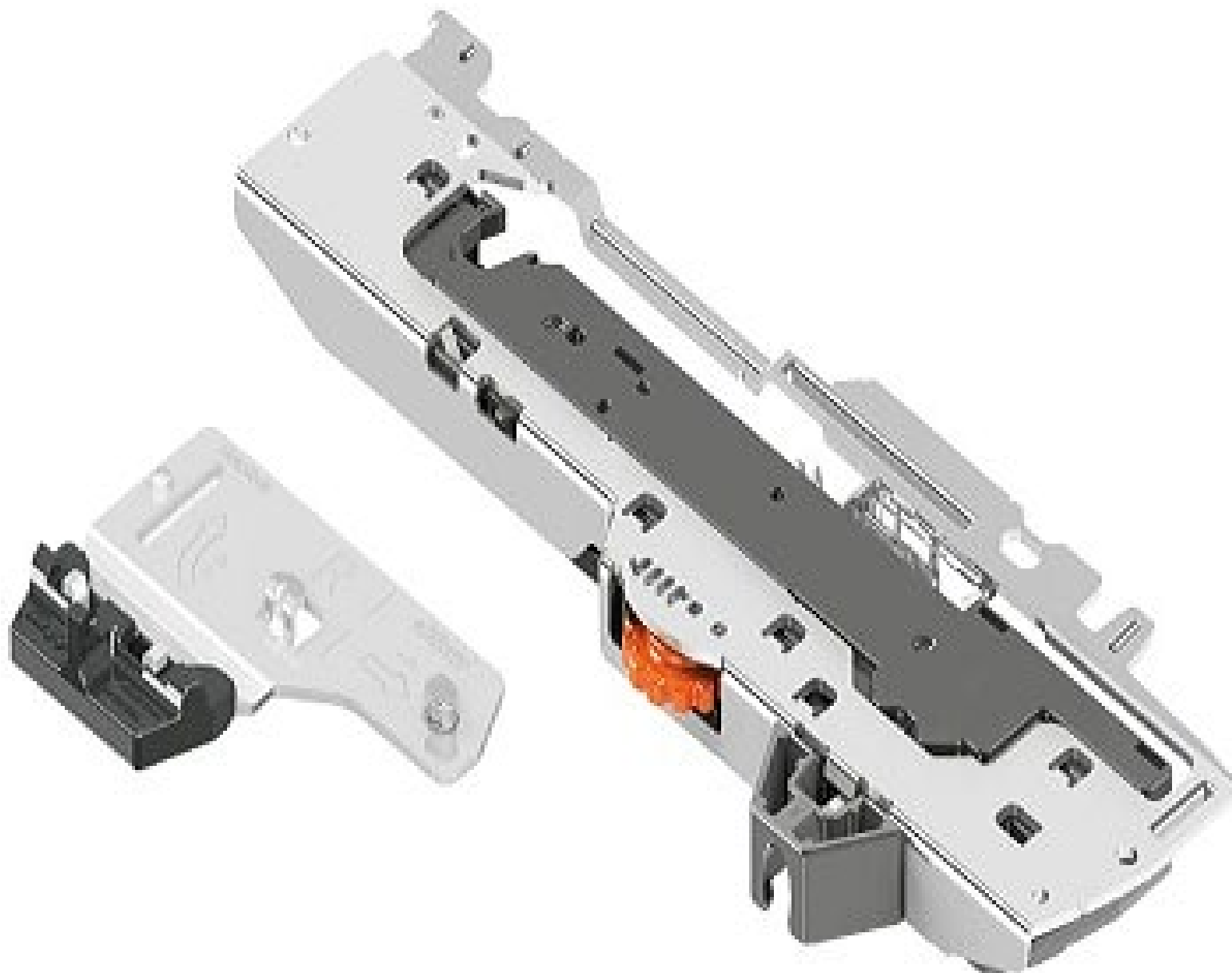

[Вернуться к оглавлению](#)

[Вернуться к разделу “Ящики и направляющие”](#)

Система выдвижения Blum Metabox: высота фасада 116 мм

Глубина, мм	Цвет
270	Белый
350	Белый
400	Белый
450	Белый
500	Белый
550	Белый



[Вернуться к оглавлению](#)

[Вернуться к разделу “Ящики и направляющие”](#)

Вся информация, а также описание и изображения в каталоге носят исключительно информационный характер и могут не соответствовать действительности.
Просьба уточнять интересующие Вас вопросы у менеджеров.

Система выдвижения Blum Metabox: высота фасада 140 мм

Глубина, мм	Цвет
270	Белый
350	Белый
400	Белый
450	Белый
500	Белый
550	Белый



[Вернуться к оглавлению](#)

[Вернуться к разделу “Ящики и направляющие”](#)

Вся информация, а также описание и изображения в каталоге носят исключительно информационный характер и могут не соответствовать действительности.
Просьба уточнять интересующие Вас вопросы у менеджеров.

Система выдвижения Blum Metabox: высота фасада 176 мм

Глубина, мм	Цвет
270	Белый
350	Белый
400	Белый
450	Белый
500	Белый
550	Белый



[Вернуться к оглавлению](#)

[Вернуться к разделу “Ящики и направляющие”](#)

Вся информация, а также описание и изображения в каталоге носят исключительно информационный характер и могут не соответствовать действительности.
Просьба уточнять интересующие Вас вопросы у менеджеров.

Система выдвижения Blum Metabox: высота фасада 284, 356 мм

Глубина, мм	Цвет
270	Белый
350	Белый
400	Белый
450	Белый
500	Белый
550	Белый



[Вернуться к оглавлению](#)

[Вернуться к разделу “Ящики и направляющие”](#)

Вся информация, а также описание и изображения в каталоге носят исключительно информационный характер и могут не соответствовать действительности.
Просьба уточнять интересующие Вас вопросы у менеджеров.

Система выдвижения Blum Legrabox: высота фасада 110-116 мм

Глубина, мм
450
500

Доступные цвета:

Орион серый,
матовый

Белый шелк,
матовый

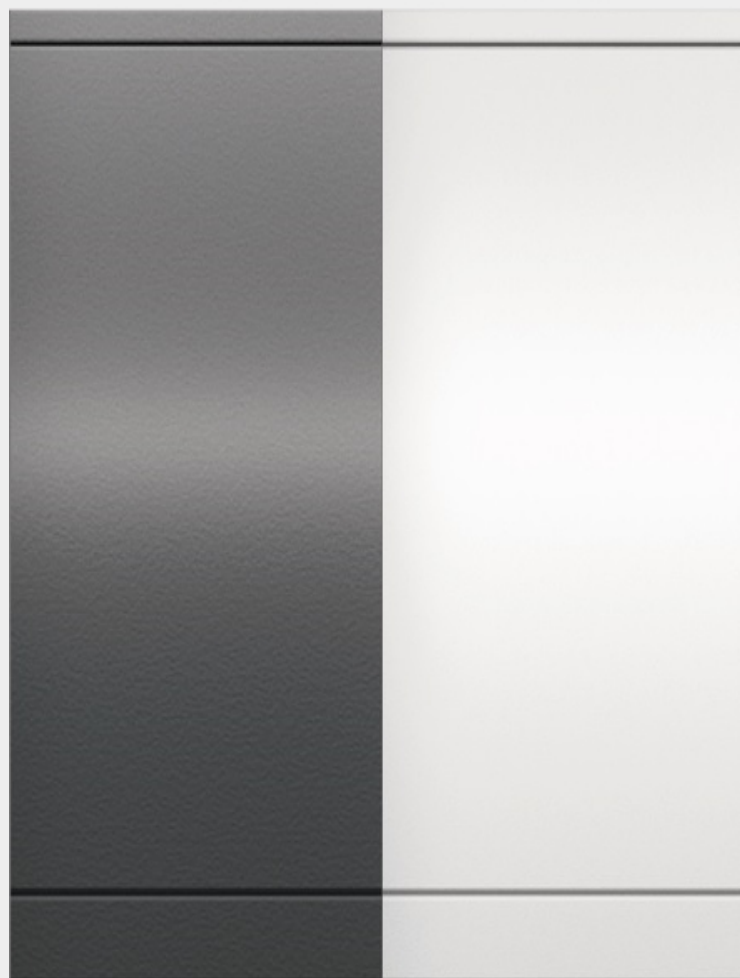

[Вернуться к оглавлению](#)

[Вернуться к разделу “Ящики и направляющие”](#)

Вся информация, а также описание и изображения в каталоге носят исключительно информационный характер и могут не соответствовать действительности.
Просьба уточнять интересующие Вас вопросы у менеджеров.

Система выдвижения Blum Legrabox: высота фасада 140, 176 мм

Глубина, мм
300, 350
400
450
500
550
650

Доступные цвета:

Орион серый,
матовый

Белый шелк,
матовый



[Вернуться к оглавлению](#)

[Вернуться к разделу “Ящики и направляющие”](#)

Вся информация, а также описание и изображения в каталоге носят исключительно информационный характер и могут не соответствовать действительности.
Просьба уточнять интересующие Вас вопросы у менеджеров.

Система выдвижения Blum Legrabox: высота фасада 284, 356 мм

Глубина, мм
300, 350
400
450
500
550
650

Доступные цвета:

Орион серый,
матовый

Белый шелк,
матовый



[Вернуться к оглавлению](#)

[Вернуться к разделу “Ящики и направляющие”](#)

Вся информация, а также описание и изображения в каталоге носят исключительно информационный характер и могут не соответствовать действительности.
Просьба уточнять интересующие Вас вопросы у менеджеров.

Система выдвижения Blum Legrabox: внутренний ящик низкий

Глубина, мм
300, 350
400
450
500
550
650

Доступные цвета:

Орион серый,
матовый

Белый шелк,
матовый



[Вернуться к оглавлению](#)

[Вернуться к разделу “Ящики и направляющие”](#)

Вся информация, а также описание и изображения в каталоге носят исключительно информационный характер и могут не соответствовать действительности.
Просьба уточнять интересующие Вас вопросы у менеджеров.

Система выдвижения Blum Legrabox: внутренний ящик высокий

Глубина, мм
300, 350
400
450
500
550
650

Доступные цвета:

Орион серый,
матовый

Белый шелк,
матовый



[Вернуться к оглавлению](#)

[Вернуться к разделу “Ящики и направляющие”](#)

Вся информация, а также описание и изображения в каталоге носят исключительно информационный характер и могут не соответствовать действительности. Просьба уточнять интересующие Вас вопросы у менеджеров.

Направляющие Hettich частичного выдвижения с доводчиком

Длина, мм
250
300
350
400
450
500



Направляющие Hettich полного выдвижения с доводчиком

Длина, мм
300
350
400
450
500



[Вернуться к оглавлению](#)

[Вернуться к разделу “Ящики и направляющие”](#)

Вся информация, а также описание и изображения в каталоге носят исключительно информационный характер и могут не соответствовать действительности. Просьба уточнять интересующие Вас вопросы у менеджеров.

Система выдвижных ящиков Hettich InnoTech Aтира: высота фасада 110-116 мм

Глубина, мм
300
350
420
470
520

Доступные цвета:

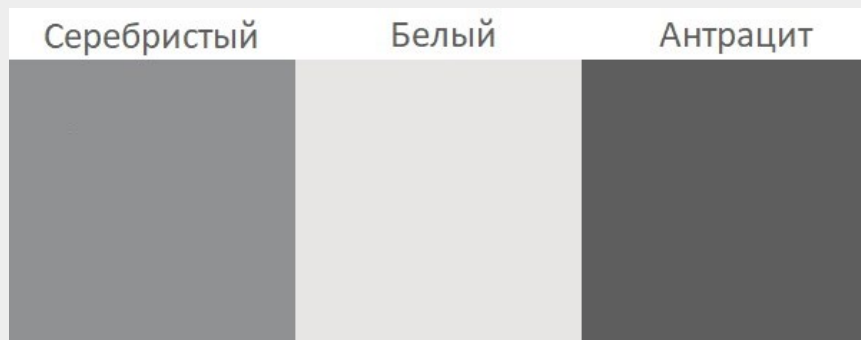

[Вернуться к оглавлению](#)

[Вернуться к разделу “Ящики и направляющие”](#)

Вся информация, а также описание и изображения в каталоге носят исключительно информационный характер и могут не соответствовать действительности.
Просьба уточнять интересующие Вас вопросы у менеджеров.

Система выдвижных ящиков Hettich InnoTech Aтира: высота фасада 140, 176 мм

Глубина, мм
300
350
420
470
520

Доступные цвета:

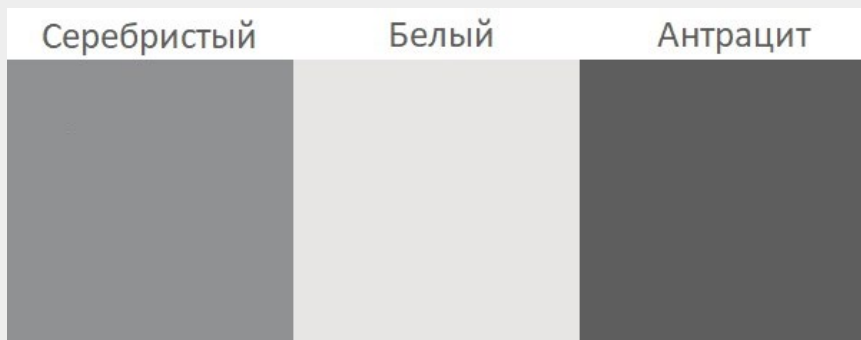

[Вернуться к оглавлению](#)

[Вернуться к разделу “Ящики и направляющие”](#)

Вся информация, а также описание и изображения в каталоге носят исключительно информационный характер и могут не соответствовать действительности.
Просьба уточнять интересующие Вас вопросы у менеджеров.

Система выдвижных ящиков Hettich InnoTech Aтира: высота фасада 284, 356 мм

Глубина, мм
300
350
420
470
520

Доступные цвета:

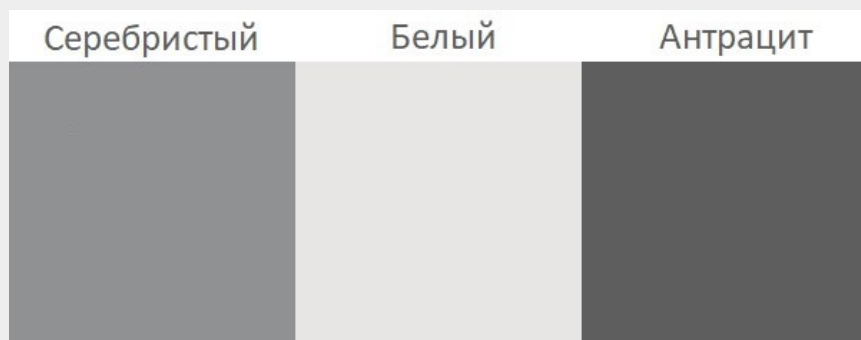

[Вернуться к оглавлению](#)



[Вернуться к разделу “Ящики и направляющие”](#)

Вся информация, а также описание и изображения в каталоге носят исключительно информационный характер и могут не соответствовать действительности.
Просьба уточнять интересующие Вас вопросы у менеджеров.

Система выдвижных ящиков Hettich InnoTech Aтира: внутренний ящик низкий

Глубина, мм
300
350
420
470
520

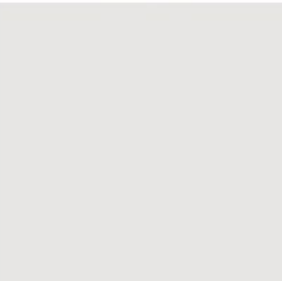
Доступные цвета:

Серебристый	Белый	Антрацит
		



[Вернуться к оглавлению](#)

[Вернуться к разделу “Ящики и направляющие”](#)

Вся информация, а также описание и изображения в каталоге носят исключительно информационный характер и могут не соответствовать действительности.
Просьба уточнять интересующие Вас вопросы у менеджеров.

Система выдвижных ящиков Hettich InnoTech Aтира: внутренний ящик высокий

Глубина, мм
420
470

Доступные цвета:

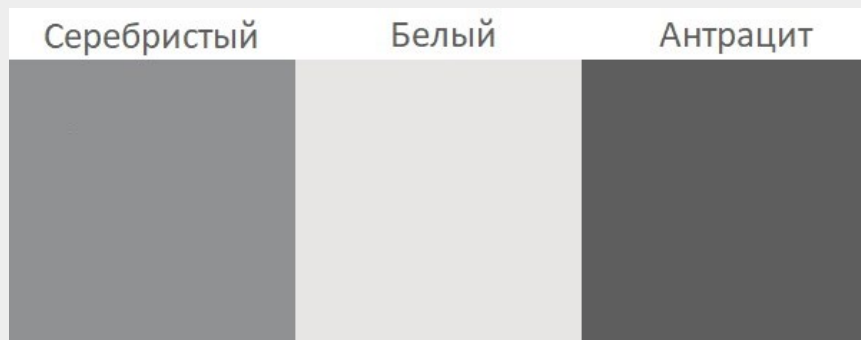

[Вернуться к оглавлению](#)



[Вернуться к разделу “Ящики и направляющие”](#)

Вся информация, а также описание и изображения в каталоге носят исключительно информационный характер и могут не соответствовать действительности.
Просьба уточнять интересующие Вас вопросы у менеджеров.

Система выдвижных ящиков Hettich InnoTech Aтира: высота фасада 284, 356 мм с двойным релингом

Глубина, мм
300
350
420
470
520

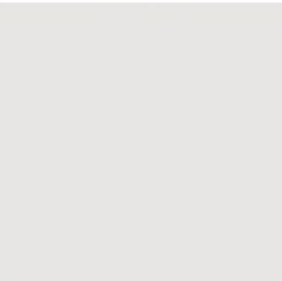
Доступные цвета:

Серебристый	Белый	Антрацит
		



[Вернуться к оглавлению](#)



[Вернуться к разделу “Ящики и направляющие”](#)

Вся информация, а также описание и изображения в каталоге носят исключительно информационный характер и могут не соответствовать действительности.
Просьба уточнять интересующие Вас вопросы у менеджеров.

Система выдвижных ящиков Hettich InnoTech Aтира: высота фасада 284, 356 мм со вставкой из металла

Глубина, мм
420
470
520

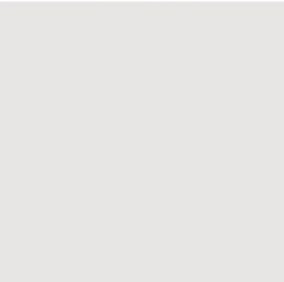
Доступные цвета:

Серебристый	Белый	Антрацит
		



[Вернуться к оглавлению](#)



[Вернуться к разделу “Ящики и направляющие”](#)

Вся информация, а также описание и изображения в каталоге носят исключительно информационный характер и могут не соответствовать действительности.
Просьба уточнять интересующие Вас вопросы у менеджеров.

Система выдвижных ящиков Hettich InnoTech Aтира: высота фасада 284, 356 мм со вставкой из стекла

Глубина, мм
420
470
520

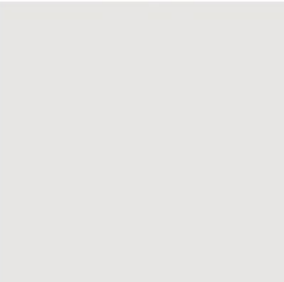
Доступные цвета:

Серебристый	Белый	Антрацит
		



[Вернуться к оглавлению](#)

[Вернуться к разделу “Ящики и направляющие”](#)

Вся информация, а также описание и изображения в каталоге носят исключительно информационный характер и могут не соответствовать действительности.
Просьба уточнять интересующие Вас вопросы у менеджеров.

Система выдвижных ящиков Hettich InnoTech Aтира: высота фасада свыше 356 мм

Глубина, мм
300
350
420
470
520

Доступные цвета:

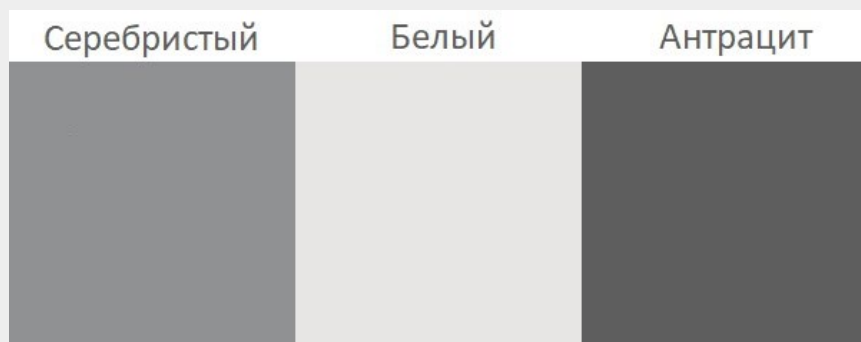

[Вернуться к оглавлению](#)



[Вернуться к разделу “Ящики и направляющие”](#)

Вся информация, а также описание и изображения в каталоге носят исключительно информационный характер и могут не соответствовать действительности.
Просьба уточнять интересующие Вас вопросы у менеджеров.

Система выдвижных ящиков Hettich InnoTech Atira: высота фасада 284, 356 мм под мойку

Глубина, мм
420
470
520

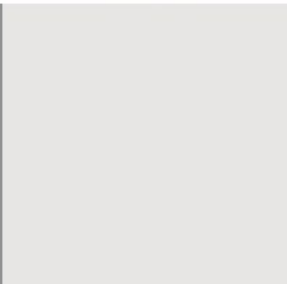
Доступные цвета:

Серебристый	Белый	Антрацит
		



[Вернуться к оглавлению](#)

[Вернуться к разделу “Ящики и направляющие”](#)

Вся информация, а также описание и изображения в каталоге носят исключительно информационный характер и могут не соответствовать действительности.
Просьба уточнять интересующие Вас вопросы у менеджеров.

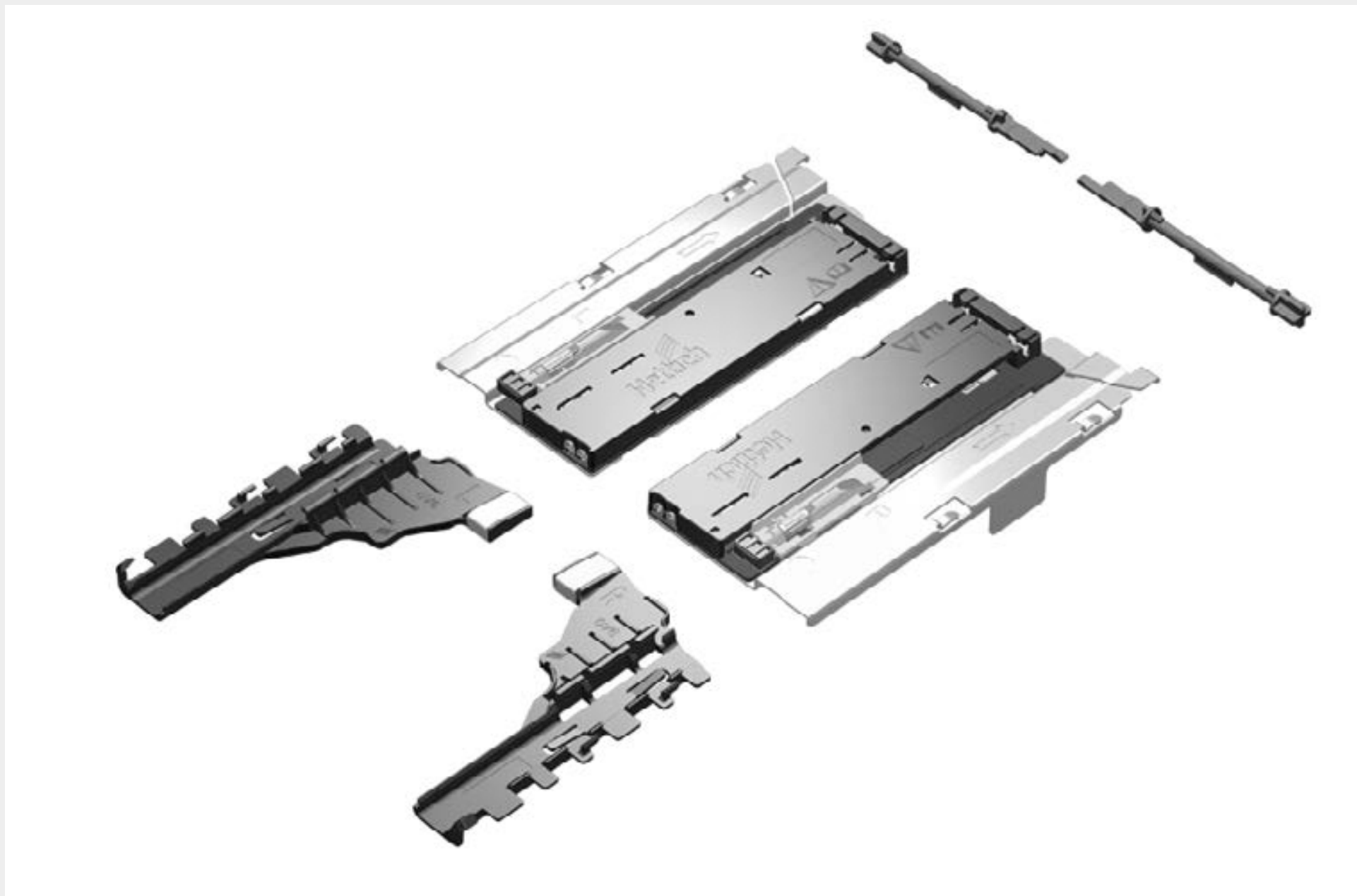

[Вернуться к оглавлению](#)

[Вернуться к разделу “Ящики и направляющие”](#)

Система выдвижения Hettich MultiTech: высота фасада 116 мм

Глубина, мм	Цвет
450	Белый
500	Белый



[Вернуться к оглавлению](#)

[Вернуться к разделу “Ящики и направляющие”](#)

Вся информация, а также описание и изображения в каталоге носят исключительно информационный характер и могут не соответствовать действительности.
Просьба уточнять интересующие Вас вопросы у менеджеров.

Система выдвижения Hettich MultiTech: высота фасада 140 мм

Глубина, мм	Цвет
275	Белый
350	Белый
400	Белый
450	Белый
500	Белый
550	Белый



[Вернуться к оглавлению](#)

[Вернуться к разделу “Ящики и направляющие”](#)

Вся информация, а также описание и изображения в каталоге носят исключительно информационный характер и могут не соответствовать действительности.
Просьба уточнять интересующие Вас вопросы у менеджеров.

Система выдвижения Hettich MultiTech: высота фасада 176 мм

Глубина, мм	Цвет
275	Белый
350	Белый
400	Белый
450	Белый
500	Белый
550	Белый



[Вернуться к оглавлению](#)

[Вернуться к разделу “Ящики и направляющие”](#)

Вся информация, а также описание и изображения в каталоге носят исключительно информационный характер и могут не соответствовать действительности.
Просьба уточнять интересующие Вас вопросы у менеджеров.

Система выдвижения Hettich MultiTech: высота фасада 284, 356 мм

Глубина, мм	Цвет
275	Белый
350	Белый
400	Белый
450	Белый
500	Белый
550	Белый



[Вернуться к оглавлению](#)

[Вернуться к разделу “Ящики и направляющие”](#)

Вся информация, а также описание и изображения в каталоге носят исключительно информационный характер и могут не соответствовать действительности.
Просьба уточнять интересующие Вас вопросы у менеджеров.

Система выдвижения Hettich Atira XXL 100: выдвижной короб под духовку

Цвет – серебристый.

Высота цоколя, мм
100
150



[Вернуться к оглавлению](#)

[Вернуться к разделу “Ящики и направляющие”](#)

Вся информация, а также описание и изображения в каталоге носят исключительно информационный характер и могут не соответствовать действительности.
Просьба уточнять интересующие Вас вопросы у менеджеров.

Система выдвижных ящиков Hettich ArciTech: высота фасада 110-116 мм

Глубина, мм
500

Доступные цвета:

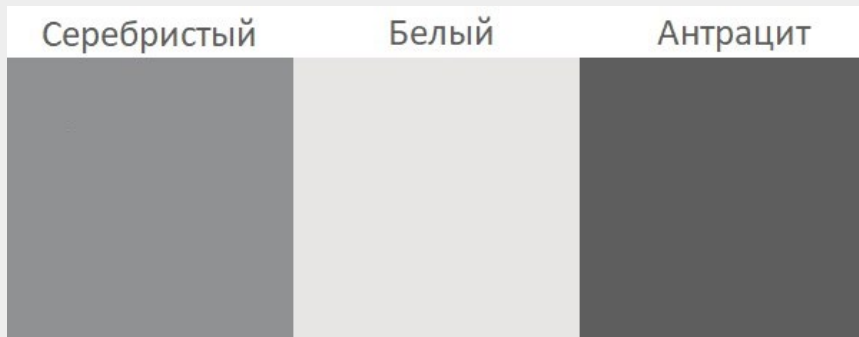

[Вернуться к оглавлению](#)

[Вернуться к разделу “Ящики и направляющие”](#)

Вся информация, а также описание и изображения в каталоге носят исключительно информационный характер и могут не соответствовать действительности.
Просьба уточнять интересующие Вас вопросы у менеджеров.

Система выдвижных ящиков Hettich ArciTech: высота фасада 140, 176 мм

Глубина, мм
270
300
350
400
450
500
550
650

Доступные цвета:

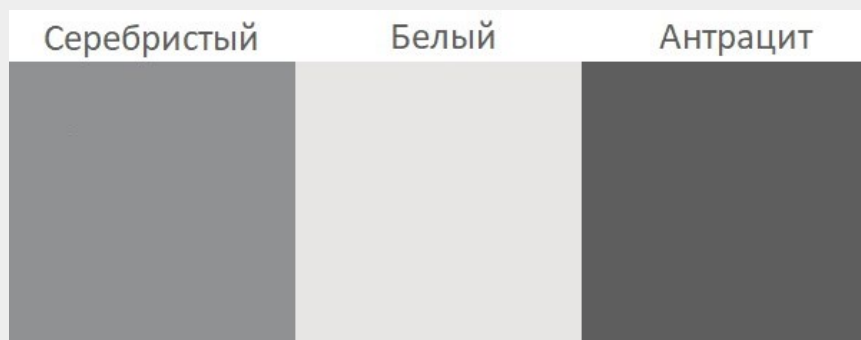

[Вернуться к оглавлению](#)

[Вернуться к разделу “Ящики и направляющие”](#)

Вся информация, а также описание и изображения в каталоге носят исключительно информационный характер и могут не соответствовать действительности.
Просьба уточнять интересующие Вас вопросы у менеджеров.

Система выдвижных ящиков Hettich ArciTech: высота фасада 284, 356 мм

Глубина, мм
270
300
350
400
450
500
550
650

Доступные цвета:

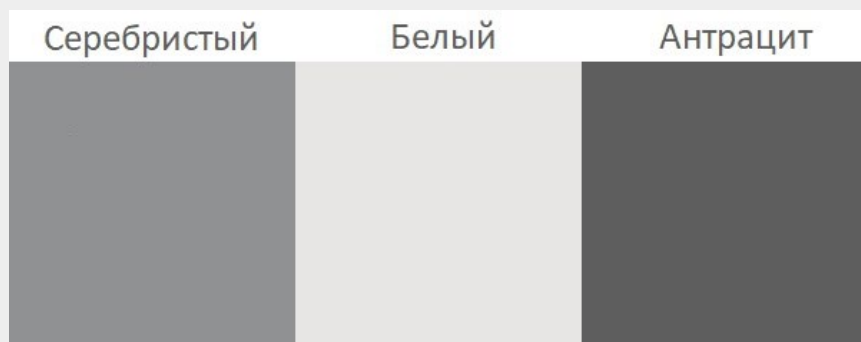

[Вернуться к оглавлению](#)

[Вернуться к разделу “Ящики и направляющие”](#)

Вся информация, а также описание и изображения в каталоге носят исключительно информационный характер и могут не соответствовать действительности.
Просьба уточнять интересующие Вас вопросы у менеджеров.

Система выдвижных ящиков Hettich ArciTech: высота фасада свыше 356 мм

Глубина, мм
270
300
350
400
450
500
550
650

Доступные цвета:

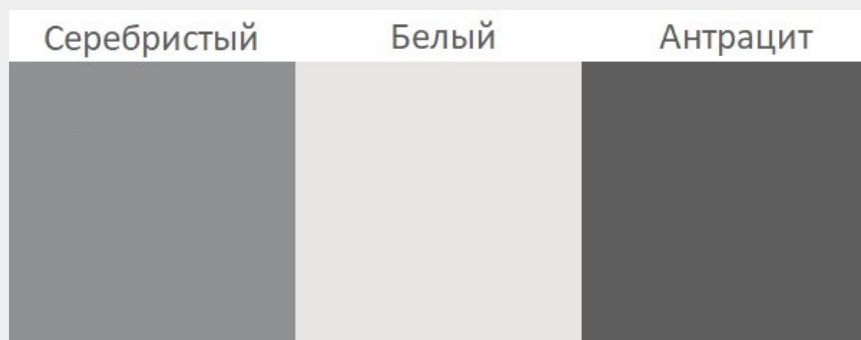

[Вернуться к оглавлению](#)

[Вернуться к разделу “Ящики и направляющие”](#)

Вся информация, а также описание и изображения в каталоге носят исключительно информационный характер и могут не соответствовать действительности.
Просьба уточнять интересующие Вас вопросы у менеджеров.

Система выдвижных ящиков Hettich ArciTech: высота фасада 284, 356 мм под мойку

Глубина, мм
450
500

Доступные цвета:

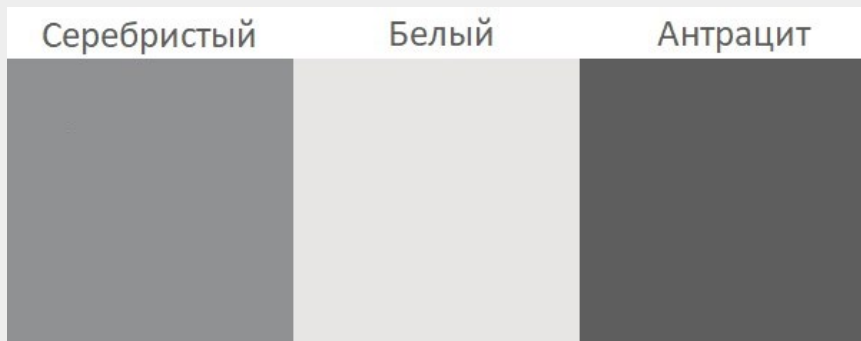

[Вернуться к оглавлению](#)

[Вернуться к разделу “Ящики и направляющие”](#)

Вся информация, а также описание и изображения в каталоге носят исключительно информационный характер и могут не соответствовать действительности.
Просьба уточнять интересующие Вас вопросы у менеджеров.

Система выдвижных ящиков Hettich ArciTech: внутренний ящик низкий

Глубина, мм
270
300
350
400
450
500
550
650

Доступные цвета:

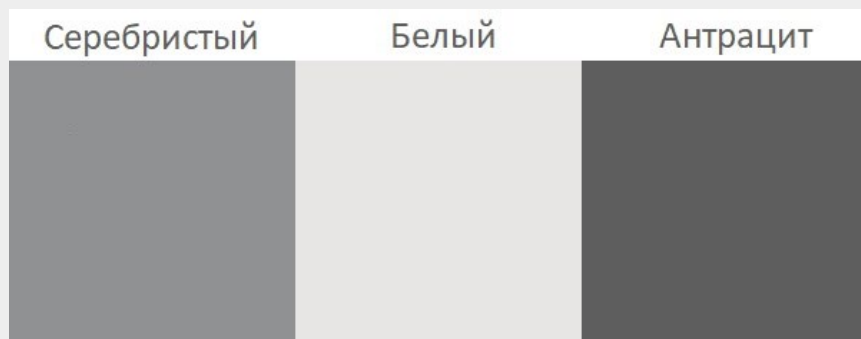

[Вернуться к оглавлению](#)

[Вернуться к разделу “Ящики и направляющие”](#)

Вся информация, а также описание и изображения в каталоге носят исключительно информационный характер и могут не соответствовать действительности.
Просьба уточнять интересующие Вас вопросы у менеджеров.

Система выдвижных ящиков Hettich ArciTech: внутренний ящик высокий

Глубина, мм
270
300
350
400
450
500
550
650

Доступные цвета:

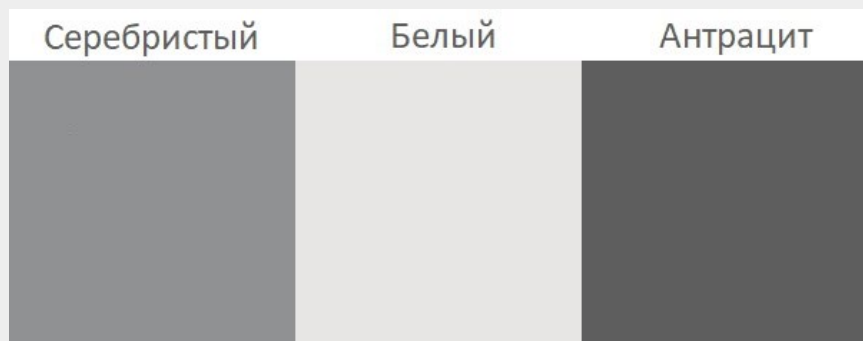

[Вернуться к оглавлению](#)

[Вернуться к разделу “Ящики и направляющие”](#)

Вся информация, а также описание и изображения в каталоге носят исключительно информационный характер и могут не соответствовать действительности.
Просьба уточнять интересующие Вас вопросы у менеджеров.

Система выдвижных ящиков Hettich ArciTech: высота фасада 284, 356 мм со вставкой из стали

Глубина, мм
400
450
500
550
650

Доступные цвета:

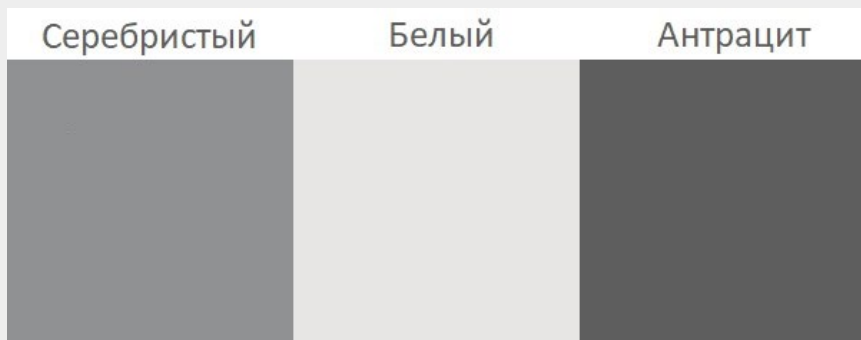

[Вернуться к оглавлению](#)

[Вернуться к разделу “Ящики и направляющие”](#)

Вся информация, а также описание и изображения в каталоге носят исключительно информационный характер и могут не соответствовать действительности.
Просьба уточнять интересующие Вас вопросы у менеджеров.

Система выдвижных ящиков Hettich ArciTech: высота фасада 284, 356 мм со вставкой из стекла

Глубина, мм
350
400
450
500

Доступные цвета:

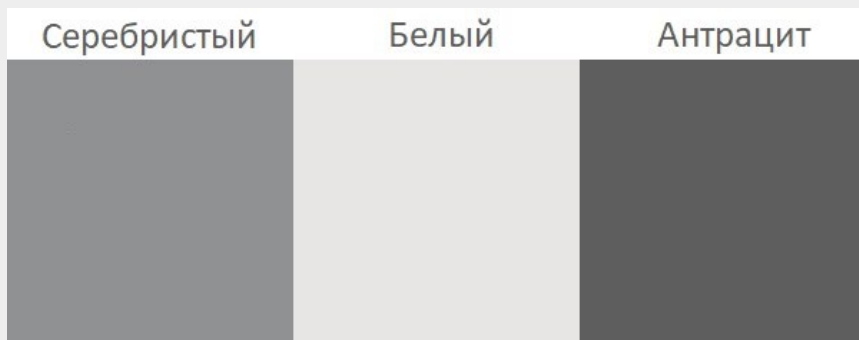

[Вернуться к оглавлению](#)

[Вернуться к разделу “Ящики и направляющие”](#)

Вся информация, а также описание и изображения в каталоге носят исключительно информационный характер и могут не соответствовать действительности.
Просьба уточнять интересующие Вас вопросы у менеджеров.

Система выдвижных ящиков Hettich ArciTech: высота фасада 284, 356 мм с двойным релингом

Глубина, мм
270
300
350
400
450
500
550
650

Доступные цвета:

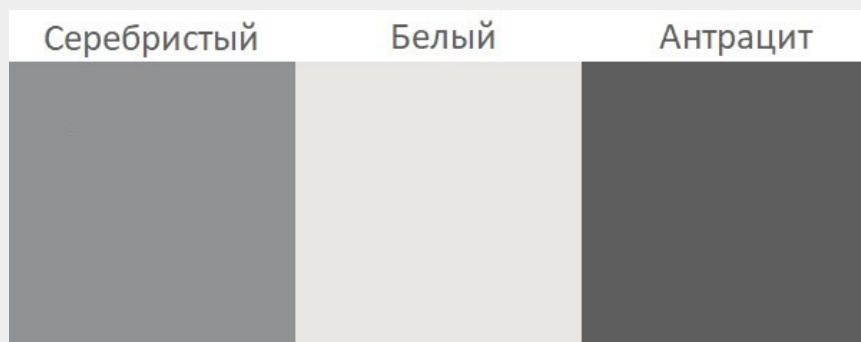

[Вернуться к оглавлению](#)

[Вернуться к разделу “Ящики и направляющие”](#)

Вся информация, а также описание и изображения в каталоге носят исключительно информационный характер и могут не соответствовать действительности.
Просьба уточнять интересующие Вас вопросы у менеджеров.

Система выдвижных ящиков Hettich AvanTech YOU: высота фасада 140, 176 мм

Глубина, мм
270
300
350
400
450
500
550

Доступные цвета:

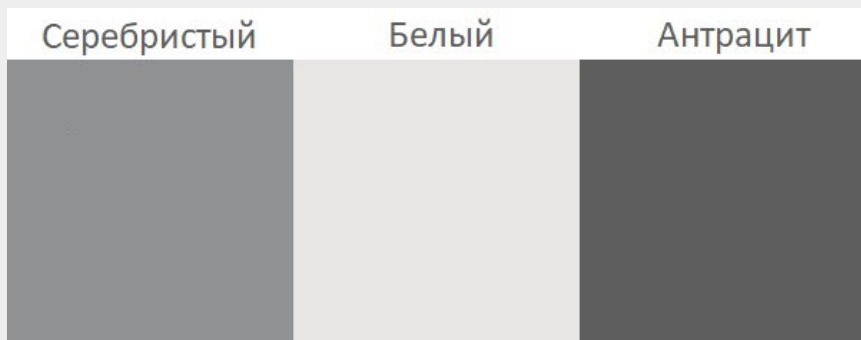

[Вернуться к оглавлению](#)

[Вернуться к разделу “Ящики и направляющие”](#)

Вся информация, а также описание и изображения в каталоге носят исключительно информационный характер и могут не соответствовать действительности.
Просьба уточнять интересующие Вас вопросы у менеджеров.

Система выдвижных ящиков Hettich AvanTech YOU: высота фасада 284, 356 мм

Глубина, мм
270
300
350
400
450
500
550

Доступные цвета:

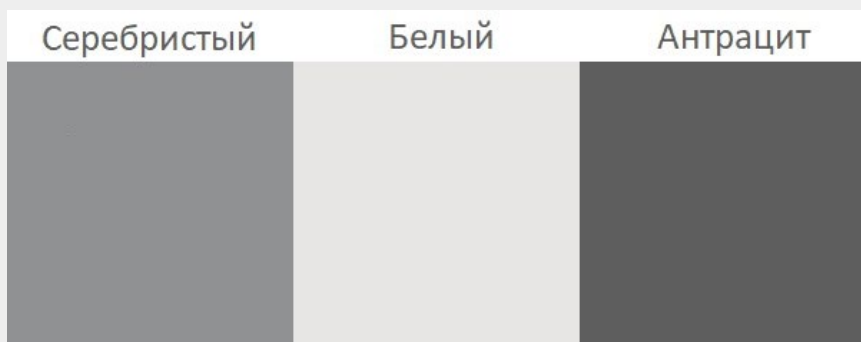

[Вернуться к оглавлению](#)

[Вернуться к разделу “Ящики и направляющие”](#)

Вся информация, а также описание и изображения в каталоге носят исключительно информационный характер и могут не соответствовать действительности.
Просьба уточнять интересующие Вас вопросы у менеджеров.

Система выдвижных ящиков Hettich AvanTech YOU: высота фасада свыше 356 мм

Глубина, мм
350
400
450
500
550

Доступные цвета:

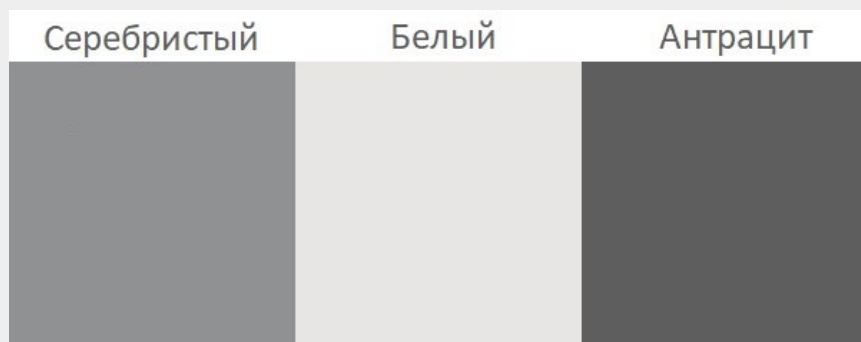

[Вернуться к оглавлению](#)



[Вернуться к разделу “Ящики и направляющие”](#)

Вся информация, а также описание и изображения в каталоге носят исключительно информационный характер и могут не соответствовать действительности.
Просьба уточнять интересующие Вас вопросы у менеджеров.

Система выдвижных ящиков Hettich AvanTech YOU: внутренний ящик низкий

Глубина, мм
270
300
350
400
450
500
550

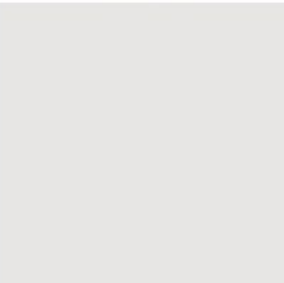
Доступные цвета:

Серебристый	Белый	Антрацит
		



[Вернуться к оглавлению](#)

[Вернуться к разделу “Ящики и направляющие”](#)

Вся информация, а также описание и изображения в каталоге носят исключительно информационный характер и могут не соответствовать действительности.
Просьба уточнять интересующие Вас вопросы у менеджеров.

Система выдвижных ящиков Hettich AvanTech YOU: внутренний ящик высокий

Глубина, мм
270
300
350
400
450
500
550

Доступные цвета:

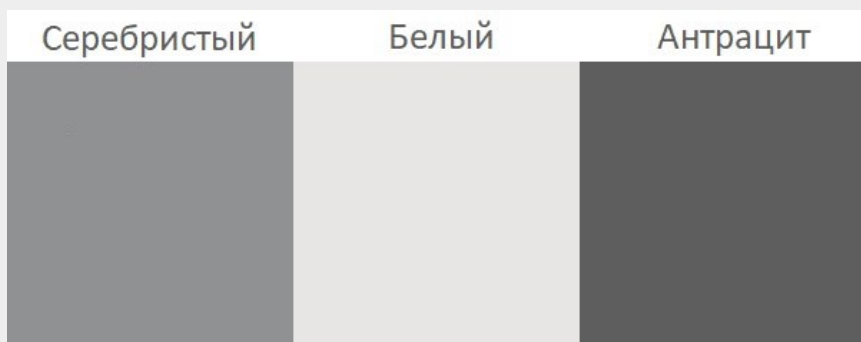

[Вернуться к оглавлению](#)

[Вернуться к разделу “Ящики и направляющие”](#)

Вся информация, а также описание и изображения в каталоге носят исключительно информационный характер и могут не соответствовать действительности.
Просьба уточнять интересующие Вас вопросы у менеджеров.

Система выдвижных ящиков Hettich AvanTech YOU: высота фасада 284, 356 мм со вставкой из стекла

Глубина, мм
450
500

Доступные цвета:

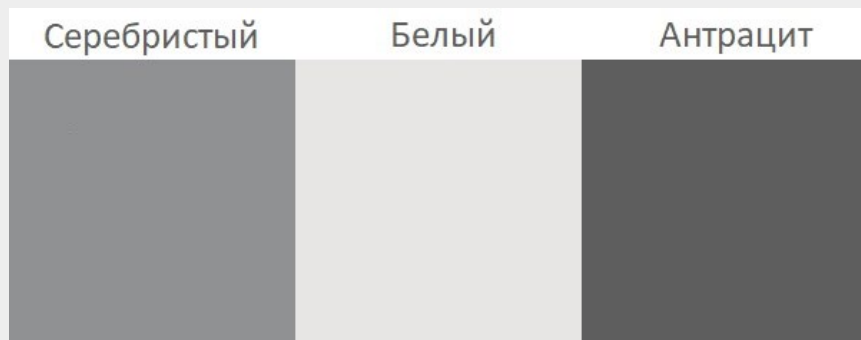

[Вернуться к оглавлению](#)

[Вернуться к разделу “Ящики и направляющие”](#)

Вся информация, а также описание и изображения в каталоге носят исключительно информационный характер и могут не соответствовать действительности.
Просьба уточнять интересующие Вас вопросы у менеджеров.

Подъёмники

Blum Aventos HF	119
Blum Aventos HS	120
Blum Aventos HL	121
Blum Aventos HK	122
Blum Aventos HK top	123
Blum Aventos HK-S	124
Blum Aventos HK-XS	125

Blum Aventos HF

Система силовых механизмов, рычагов и петель, которая плавно поднимает и останавливает фасады в любом положении. Можно использовать для фасадов из любых материалов. Можно применять для корпусов высотой 450 - 1040 мм и шириной до 1800 мм.

Силовые механизмы
22 (расчётный)
25 (расчётный)
28 (расчётный)

Телескопические рычаги
32 (расчётный)
35 (расчётный)
38 (расчётный)
39 (расчётный)

Цвета заглушек:

Белый шелк Глубокий серый Светло-серый



[Вернуться к оглавлению](#)

[Вернуться к разделу "Подъёмники"](#)

Вся информация, а также описание и изображения в каталоге носят исключительно информационный характер и могут не соответствовать действительности. Просьба уточнять интересующие Вас вопросы у менеджеров.

Blum Aventos HS

Плавно поднимает фасад над корпусом и останавливает в любом положении. Подходит для корпусов высотой от 350 до 800 мм и шириной до 1800 мм. Можно использовать для любых типов фасадов.

Силовые механизмы

A (расчётный)

B (расчётный)

C (расчётный)

D (расчётный)

E (расчётный)

F (расчётный)

G (расчётный)

H (расчётный)

I (расчётный)

Цвета заглушек:

Белый шелк Глубокий серый Светло-серый



[Вернуться к оглавлению](#)

[Вернуться к разделу "Подъёмники"](#)

Blum Aventos HL

Поднимает фасады вертикально вверх, параллельно плоскости корпуса, останавливаясь в любом положении. Подходит для корпусов высотой от 300 до 580 мм и шириной до 1800 мм.

Силовые механизмы
21 (расчётный)
23 (расчётный)
25 (расчётный)
27 (расчётный)
29 (расчётный)

Цвета заглушек:

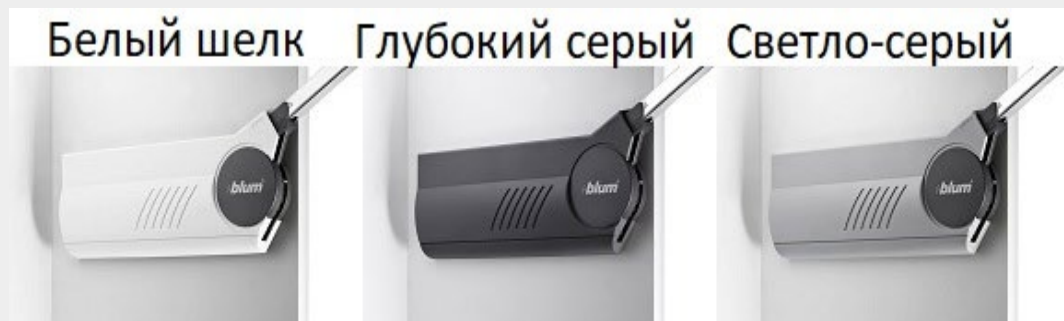

[Вернуться к оглавлению](#)

[Вернуться к разделу "Подъёмники"](#)

Вся информация, а также описание и изображения в каталоге носят исключительно информационный характер и могут не соответствовать действительности. Просьба уточнять интересующие Вас вопросы у менеджеров.

Blum Aventos HK

Подходит для достаточно высоких корпусов, до 600 мм высотой и шириной до 1800 мм. Способен поднимать тяжелые фасады, до 15 кг. Можно использовать для фасадов из МДФ, ДСП, а также широких и узких алюминиевых рамок. Останавливает фасад при открывании в любом положении.

Силовые механизмы
23 (расчётный)
25 (расчётный)
27 (расчётный)
29 (расчётный)

Цвета заглушек:

Белый шелк Глубокий серый Светло-серый



[Вернуться к оглавлению](#)

[Вернуться к разделу "Подъёмники"](#)

Вся информация, а также описание и изображения в каталоге носят исключительно информационный характер и могут не соответствовать действительности.
Просьба уточнять интересующие Вас вопросы у менеджеров.

Blum Aventos HK top

Для корпусов высотой от 205 до 600 мм и шириной до 1800 мм.
Можно использовать деревянные фасады, а также широкие и узкие
алюминиевые рамки.

Силовые механизмы
23 (расчётный)
25 (расчётный)
27 (расчётный)
29 (расчётный)

Цвета заглушек:

Белый шелк Глубокий серый Светло-серый



[Вернуться к оглавлению](#)

[Вернуться к разделу “Подъёмники”](#)

Вся информация, а также описание и изображения в каталоге носят исключительно информационный характер и могут не соответствовать действительности.
Просьба уточнять интересующие Вас вопросы у менеджеров.

Blum Aventos HK-S

Подходит для корпусов высотой до 600 мм и шириной до 1800 мм. Можно использовать с деревянными фасадами, а также фасадами с широкой или узкой алюминиевой рамкой. Останавливает фасад в любом положении.

Силовые механизмы
В (расчётный)
С (расчётный)
Е (расчётный)

Цвета заглушек:

Белый шелк Глубокий серый Светло-серый



[Вернуться к оглавлению](#)

[Вернуться к разделу "Подъёмники"](#)

Вся информация, а также описание и изображения в каталоге носят исключительно информационный характер и могут не соответствовать действительности. Просьба уточнять интересующие Вас вопросы у менеджеров.

Blum Aventos HK-XS

Можно использовать в корпусах с небольшой глубиной от 125 мм. Предназначен для фасадов высотой до 240 мм и шириной до 600 мм. Можно устанавливать с одной или с двух сторон, в зависимости от размера фасада. Останавливает фасад в любом положении.

Силовые механизмы
11 (расчётный)
13 (расчётный)
15 (расчётный)



[Вернуться к оглавлению](#)

[Вернуться к разделу "Подъёмники"](#)

Вся информация, а также описание и изображения в каталоге носят исключительно информационный характер и могут не соответствовать действительности. Просьба уточнять интересующие Вас вопросы у менеджеров.

Blum SERVO-DRIVE

Blum SERVO-DRIVE для подъёмников Aventos	127
Blum SERVO-DRIVE для систем выдвижения Tandembox	128
Blum SERVO-DRIVE flex	129

Blum SERVO-DRIVE для подъёмников Aventos

Технология электрического открывания (с помощью лёгкого прикосновения к фасаду) и закрывания (нажатием кнопки) фасадов. Для подвода тока достаточно одного комплекта электропитания, в который входят: 1 блок питания, 1 держатель блока питания, сетевой кабель (2 м), защита концов кабеля.

Привод для AVENTOS HF, HS и HL Привод для AVENTOS HK



[Вернуться к оглавлению](#)

[Вернуться к разделу "Blum SERVO-DRIVE"](#)

Вся информация, а также описание и изображения в каталоге носят исключительно информационный характер и могут не соответствовать действительности. Просьба уточнять интересующие Вас вопросы у менеджеров.

Blum SERVO-DRIVE для систем выдвижения Tandembox

Технология электрического открывания (с помощью лёгкого прикосновения к фасаду) и закрывания (нажатием кнопки) фасадов. Для подвода тока достаточно одного комплекта электропитания, в который входят: 1 блок питания, 1 держатель блока питания, сетевой кабель (2 м), защита концов кабеля.



Привод



[Вернуться к оглавлению](#)

[Вернуться к разделу "Blum SERVO-DRIVE"](#)

Вся информация, а также описание и изображения в каталоге носят исключительно информационный характер и могут не соответствовать действительности. Просьба уточнять интересующие Вас вопросы у менеджеров.

Blum SERVO-DRIVE flex

Технология электрического открывания (с помощью лёгкого прикосновения к фасаду) и закрывания (нажатием кнопки) фасадов. Независимо от конструкции корпуса, способа крепления двери к фасаду и направления ее открывания SERVO-DRIVE flex можно использовать для любых встраиваемых холодильников с морозильной камерой и без, а также отдельных морозильников и посудомоечных машин. Для подвода тока достаточно одного комплекта электропитания, в который входят: 1 блок питания, 1 держатель блока питания, сетевой кабель (2 м), защита концов кабеля. Для корпусов высотой более 1780 мм требуется установка второго привода.



[Вернуться к оглавлению](#)

[Вернуться к разделу “Blum SERVO-DRIVE”](#)

Вся информация, а также описание и изображения в каталоге носят исключительно информационный характер и могут не соответствовать действительности.
Просьба уточнять интересующие Вас вопросы у менеджеров.

Декоры ДСП

Первая ценовая категория	131
Вторая ценовая категория	141
Третья ценовая категория	150

Первая ценовая категория

F 765 ST20 Серебристый матовый

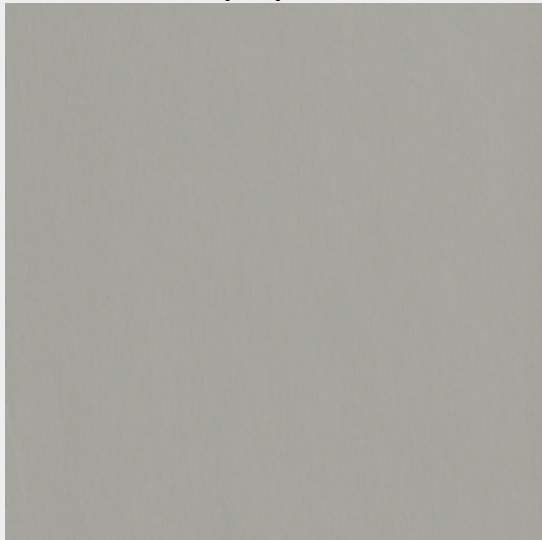

H 1113 ST10 Дуб Канзас коричневый



H 1145 ST10 Дуб Бардолино натуральный



H 1199 ST12 Дуб термо чёрно-коричневый

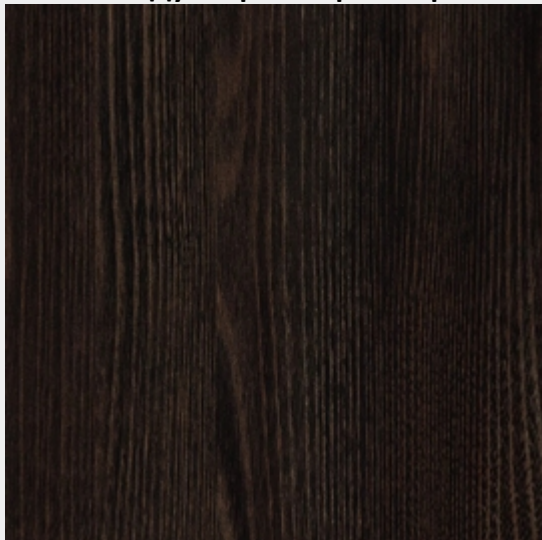

H 1225 ST12 Ясень Тронхейм



H 1277 ST9 Акация Лэйклэнд светлая

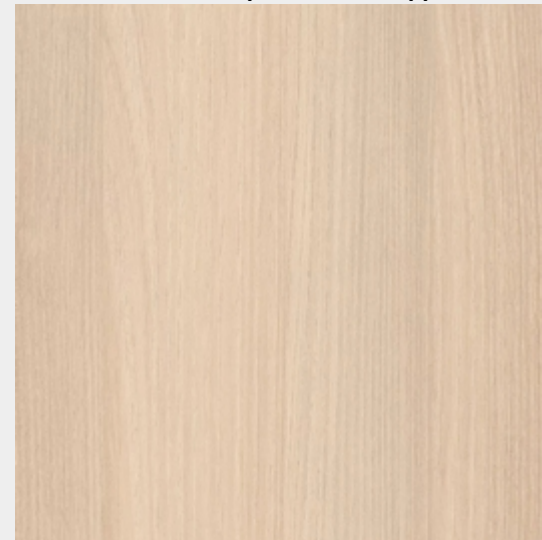

[Вернуться к оглавлению](#)

[Вернуться к разделу “Декоры ДСП”](#)

Вся информация, а также описание и изображения в каталоге носят исключительно информационный характер и могут не соответствовать действительности.
Просьба уточнять интересующие Вас вопросы у менеджеров.

Н 1318 ST10 Дикий дуб натуральный

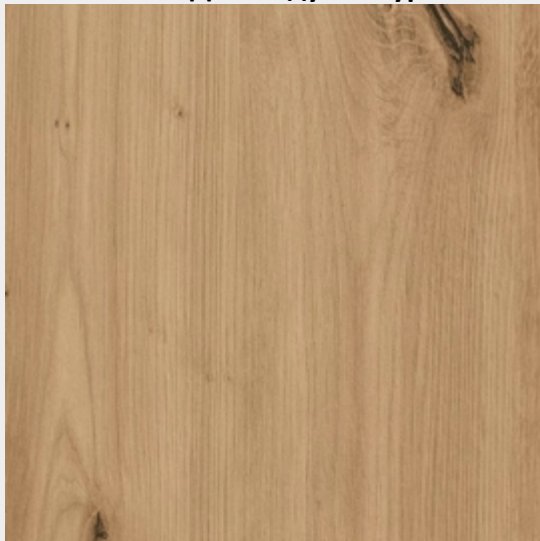

Н 1401 ST22 Сосна Касцина



Н 1487 ST22 Пихта Брамберг



Н 1636 ST12 Вишня Локарно

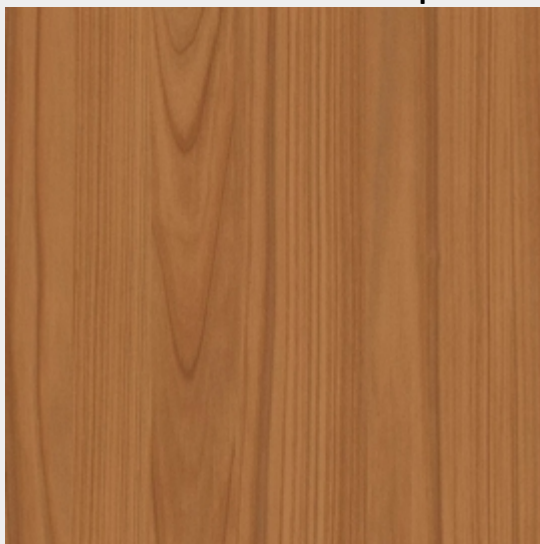

Н 1715 ST12 Орех Парона



Н 1732 ST9 Берёза песочная

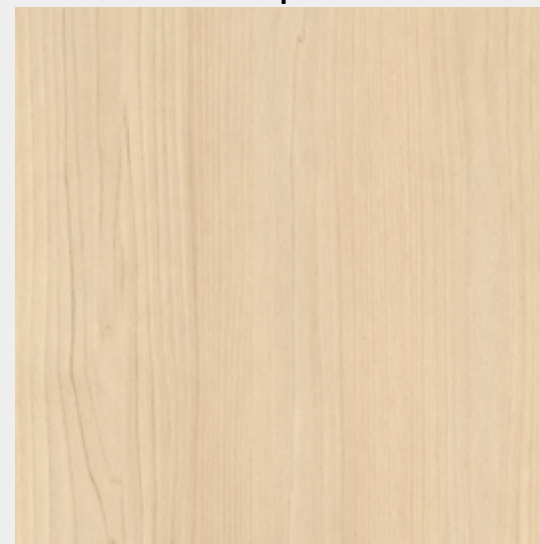

[Вернуться к оглавлению](#)

[Вернуться к разделу "Декоры ДСП"](#)

Вся информация, а также описание и изображения в каталоге носят исключительно информационный характер и могут не соответствовать действительности.
Просьба уточнять интересующие Вас вопросы у менеджеров.

Н 1910 ST9 Бук луговой



Н 3012 ST22 Кокоболо натуральный



Н 3043 ST12 Эвкалипт тёмно-коричневый

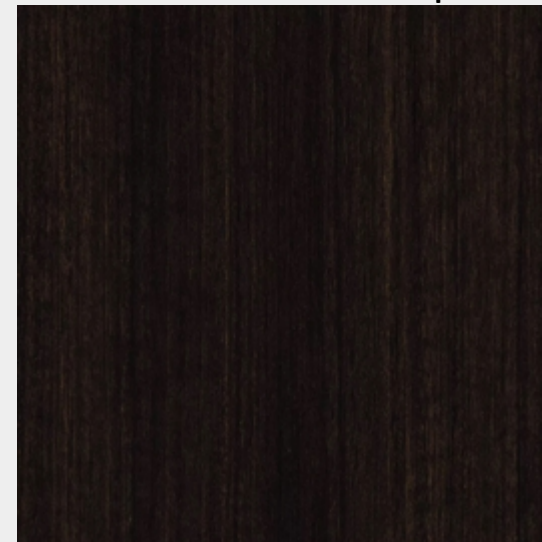

Н 3131 ST12 Дуб Давос натуральный



Н 3133 ST12 Дуб Давос трюфель



Н 3156 ST12 Дуб Корбридж серый



[Вернуться к оглавлению](#)

[Вернуться к разделу “Декоры ДСП”](#)

Вся информация, а также описание и изображения в каталоге носят исключительно информационный характер и могут не соответствовать действительности.
Просьба уточнять интересующие Вас вопросы у менеджеров.

Н 3157 ST12 Дуб Винченца

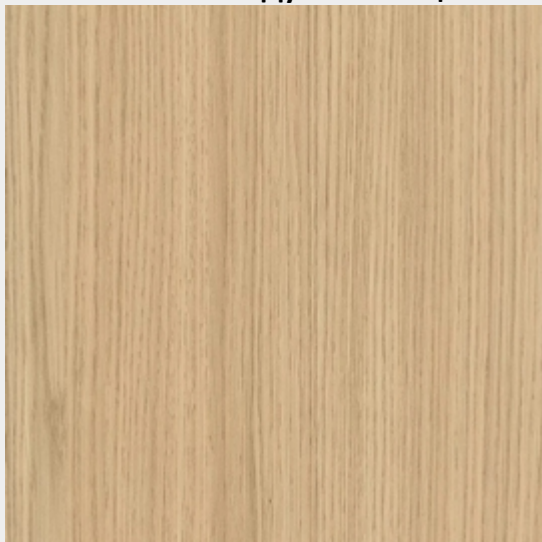

Н 3395 ST12 Дуб Корбридж натуральный



Н 3398 ST12 Дуб Кендал коньяк

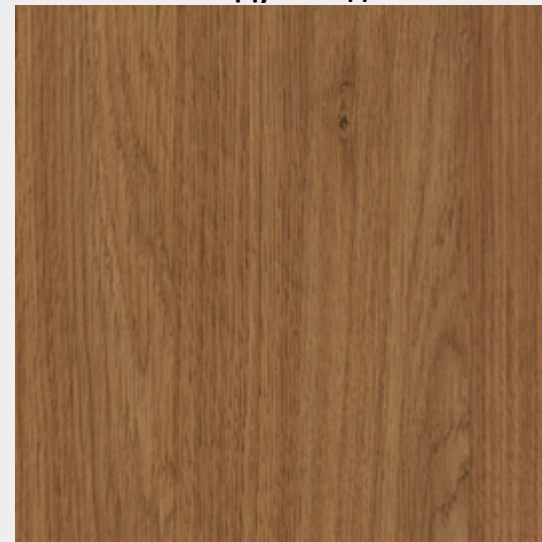

Н 3430 ST22 Сосна Аланд белая

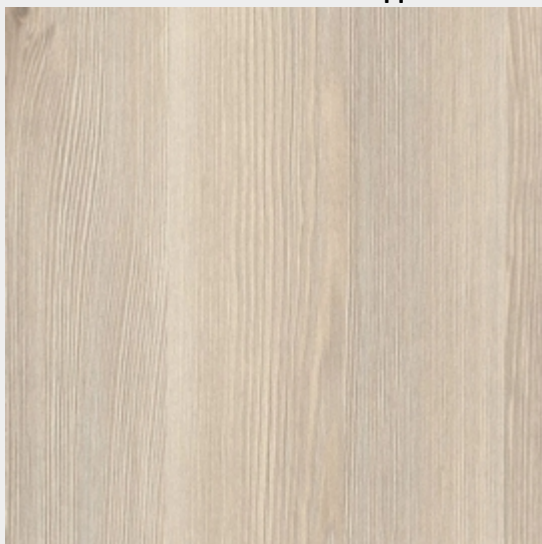

Н 3433 ST22 Сосна Аланд полярная



Н 3450 ST22 Флитвуд белый



[Вернуться к оглавлению](#)

[Вернуться к разделу "Декоры ДСП"](#)

Вся информация, а также описание и изображения в каталоге носят исключительно информационный характер и могут не соответствовать действительности.
Просьба уточнять интересующие Вас вопросы у менеджеров.

Н 3734 ST9 Орех Дижон натуральный

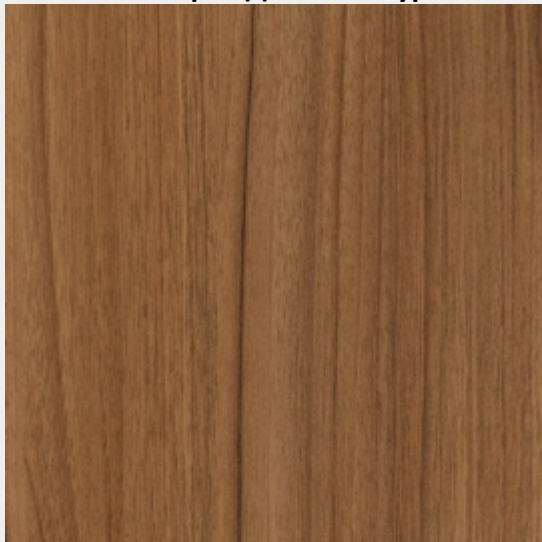

Н 3840 ST9 Клен Мандал натуральный



Н 3860 ST9 Клён сахарный шампань



U 104 ST9 Алебастр белый

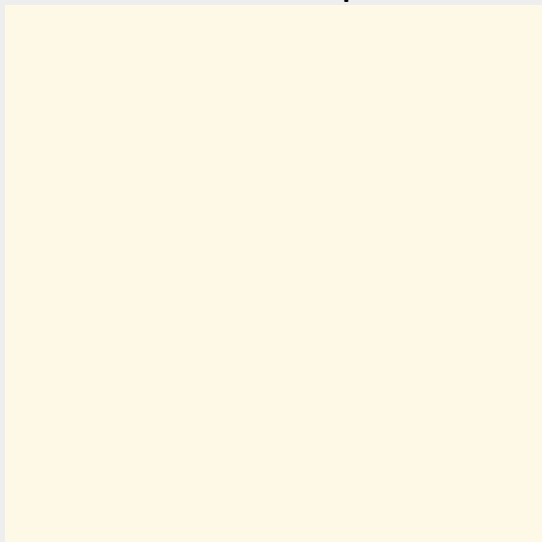

U 113 ST9 Коттон бежевый

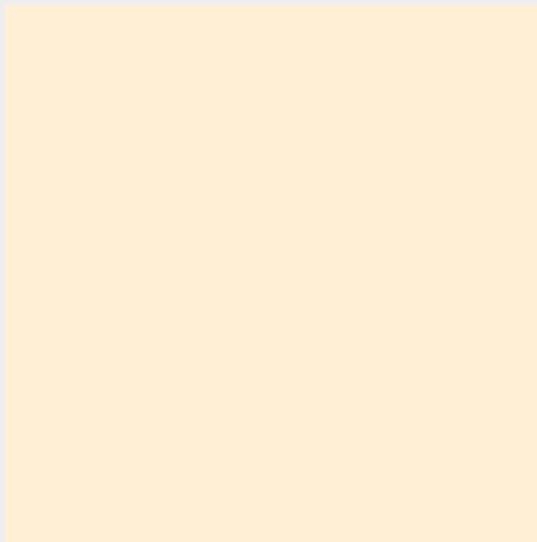

U 115 ST9 Карат бежевый

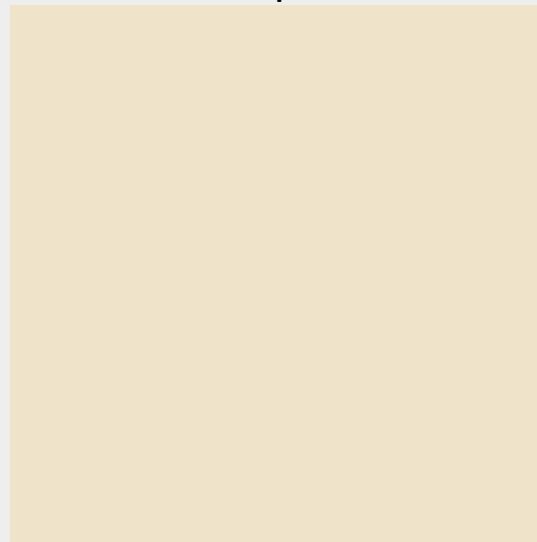

[Вернуться к оглавлению](#)

[Вернуться к разделу “Декоры ДСП”](#)

Вся информация, а также описание и изображения в каталоге носят исключительно информационный характер и могут не соответствовать действительности.
Просьба уточнять интересующие Вас вопросы у менеджеров.

U 156 ST9 Бежевый песок

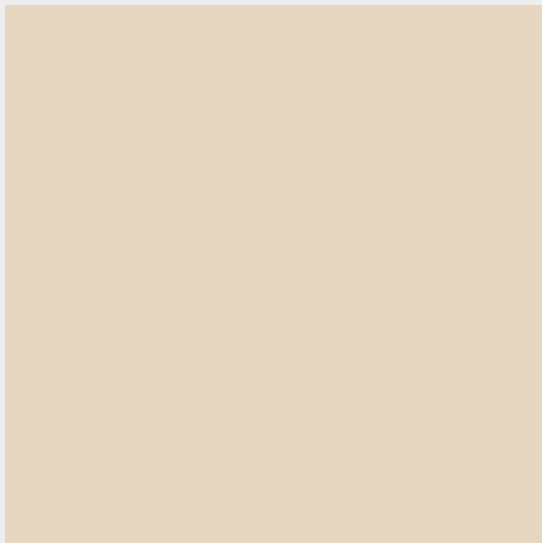

U 201 ST9 Серая галька

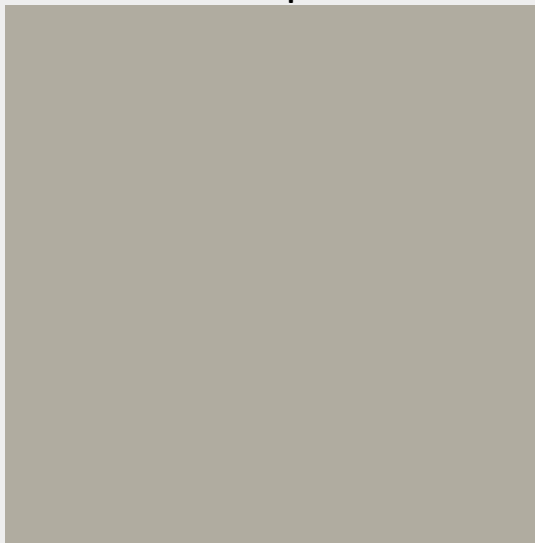

U 216 ST9 Камель бежевый

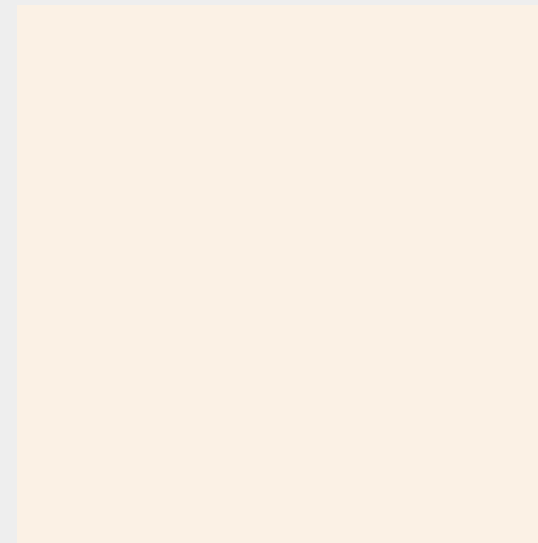

U 222 ST9 Крем бежевый

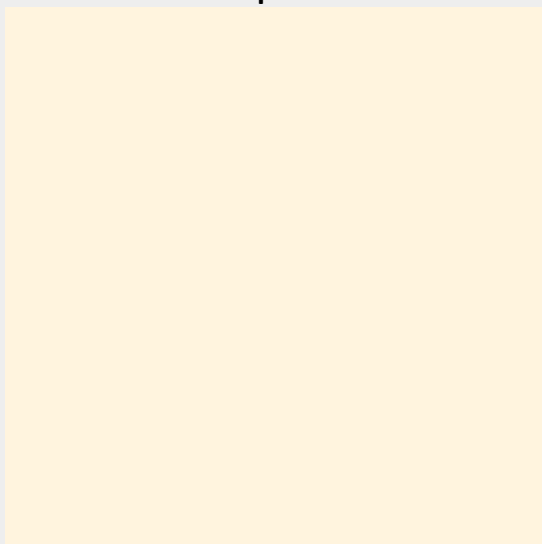

U 702 ST9 Кашемир серый

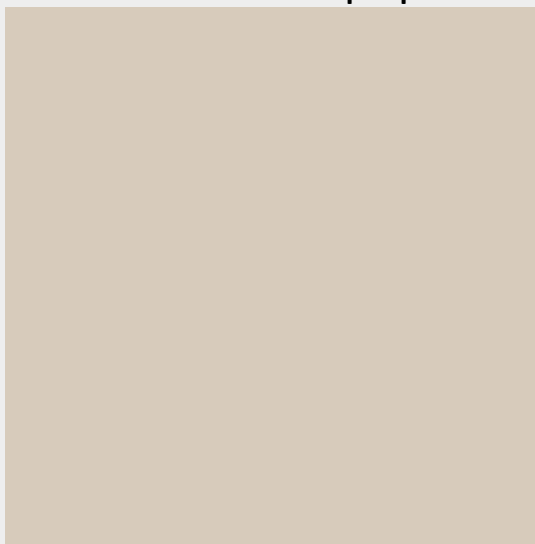

U 705 ST9 Ангора серая

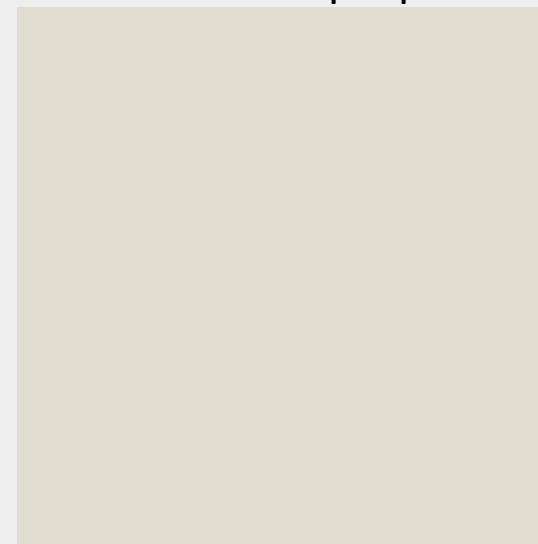

[Вернуться к оглавлению](#)

[Вернуться к разделу “Декоры ДСП”](#)

Вся информация, а также описание и изображения в каталоге носят исключительно информационный характер и могут не соответствовать действительности.
Просьба уточнять интересующие Вас вопросы у менеджеров.

U 707 ST9 Шелк серый

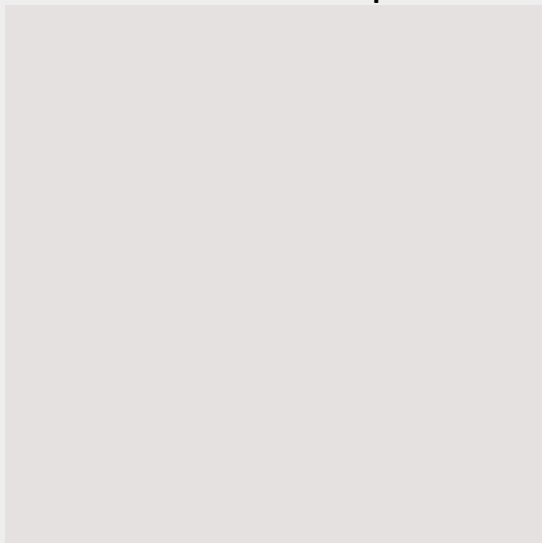

U 708 ST9 Светло-серый



U 727 ST9 Серый камень



U 732 ST9 Серый пыльный

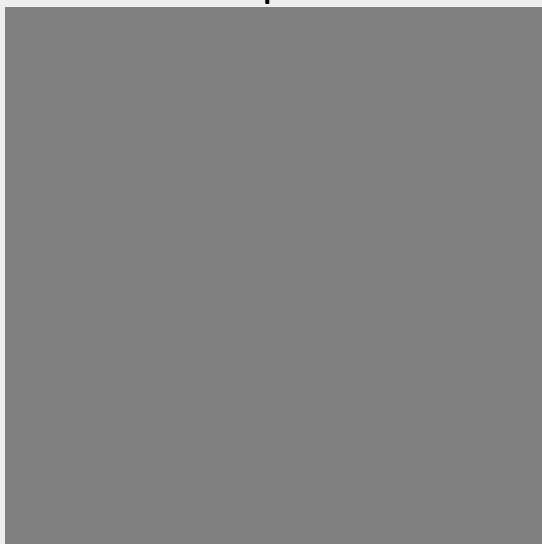

U 740 ST9 Серо-коричневый тёмный



U 750 ST9 Ярко-серый

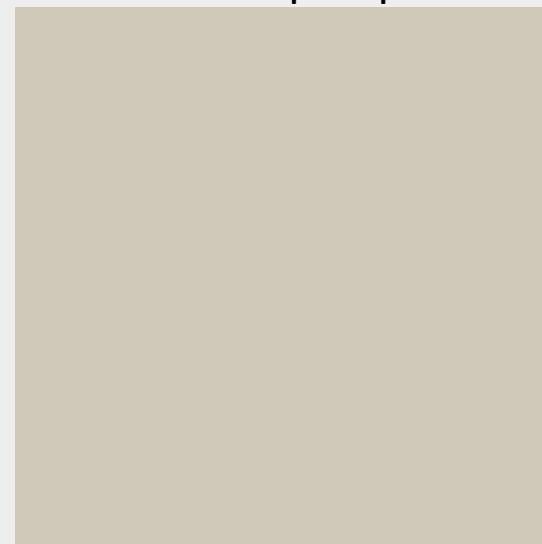

[Вернуться к оглавлению](#)

[Вернуться к разделу “Декоры ДСП”](#)

Вся информация, а также описание и изображения в каталоге носят исключительно информационный характер и могут не соответствовать действительности.
Просьба уточнять интересующие Вас вопросы у менеджеров.

U 763 ST9 Серый перламутровый



U 775 ST9 Бело-серый

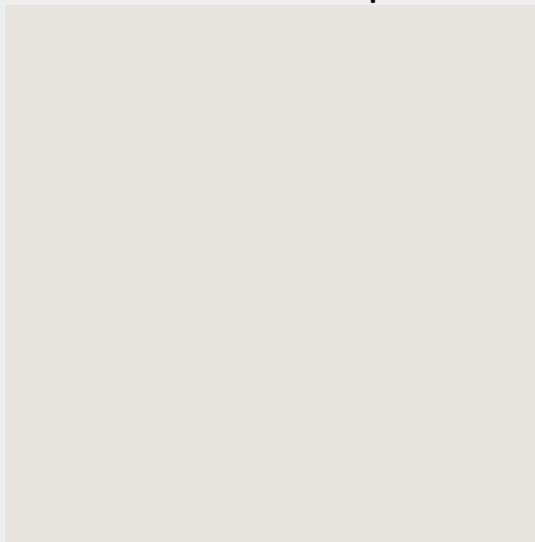

U 780 ST9 Серый монументальный



U 788 ST9 Арктика серый

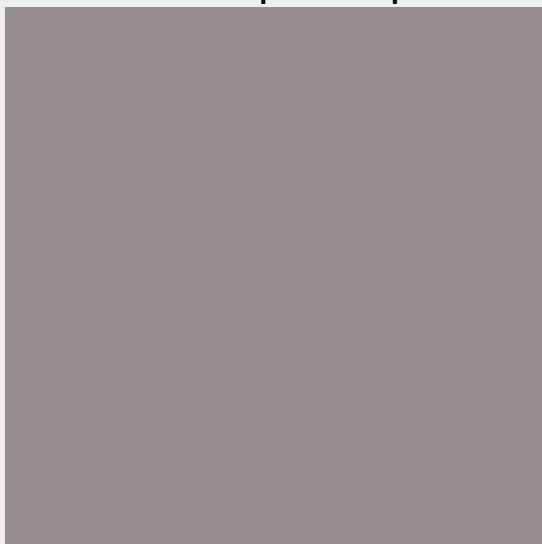

U 899 ST9 Нежный чёрный

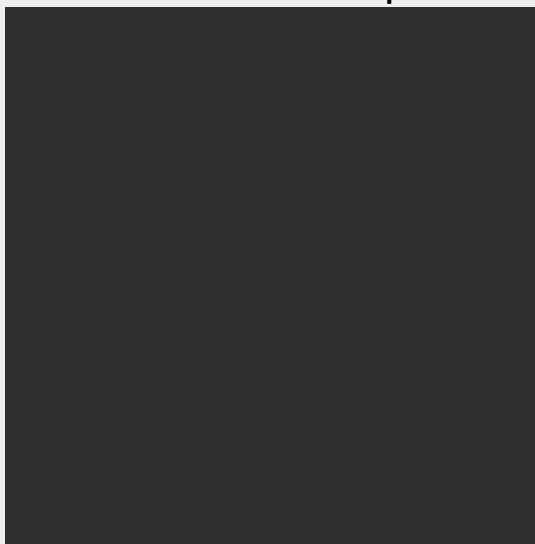

U 960 ST9 Оникс серый



[Вернуться к оглавлению](#)

[Вернуться к разделу “Декоры ДСП”](#)

Вся информация, а также описание и изображения в каталоге носят исключительно информационный характер и могут не соответствовать действительности.
Просьба уточнять интересующие Вас вопросы у менеджеров.

U 961 ST7 Чёрный графит

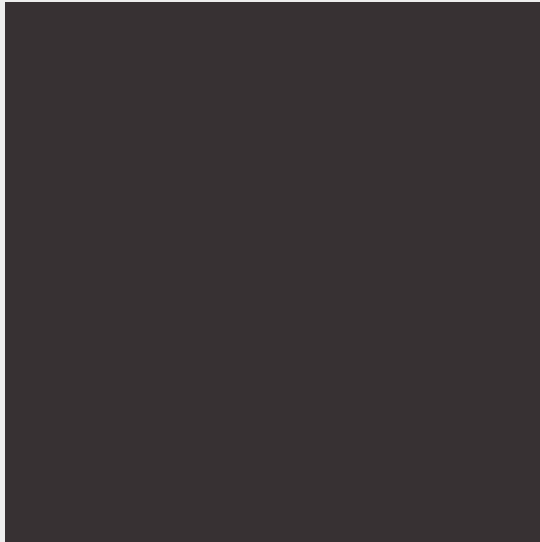

U 963 ST9 Диамант серый

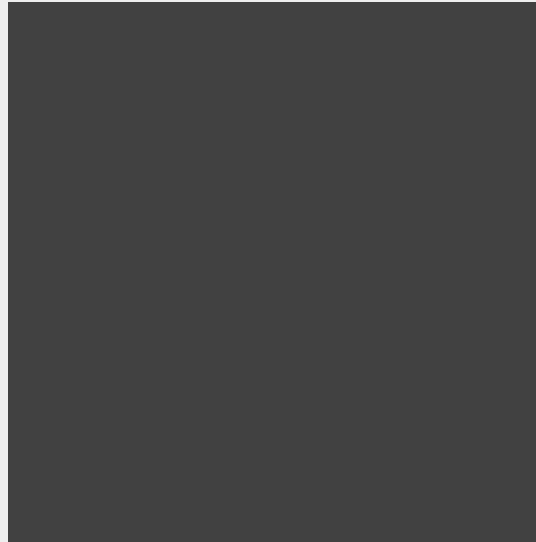

U 968 ST9 Серый уголь

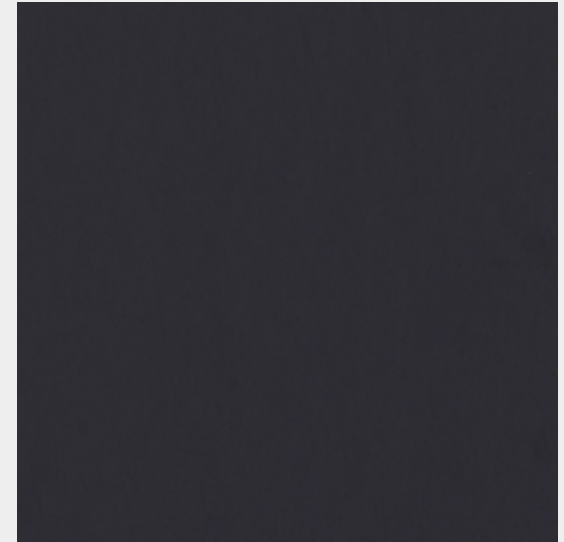

U 999 ST7 Чёрный



W 1000 ST9 Белый Премиум

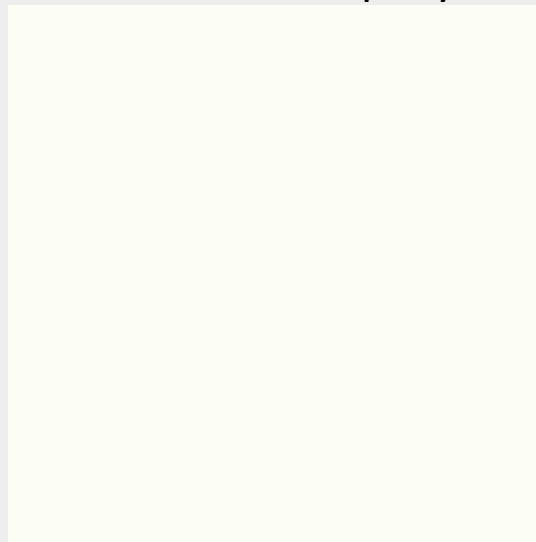

W 1100 ST9 Белый Альпийский

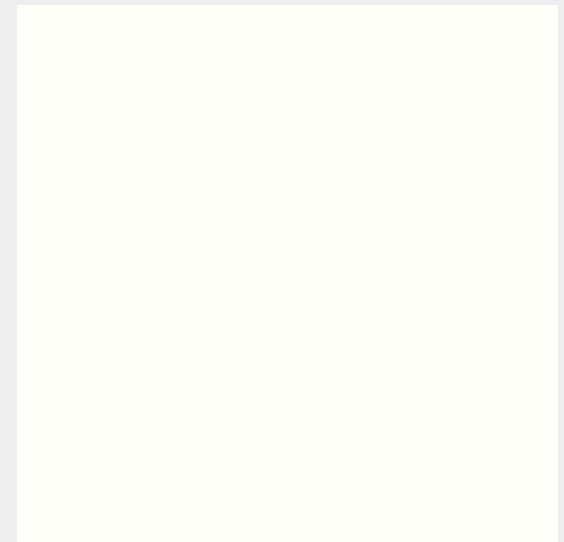

[Вернуться к оглавлению](#)

[Вернуться к разделу “Декоры ДСП”](#)

Вся информация, а также описание и изображения в каталоге носят исключительно информационный характер и могут не соответствовать действительности.
Просьба уточнять интересующие Вас вопросы у менеджеров.

W 1200 ST9 Фарфор белый

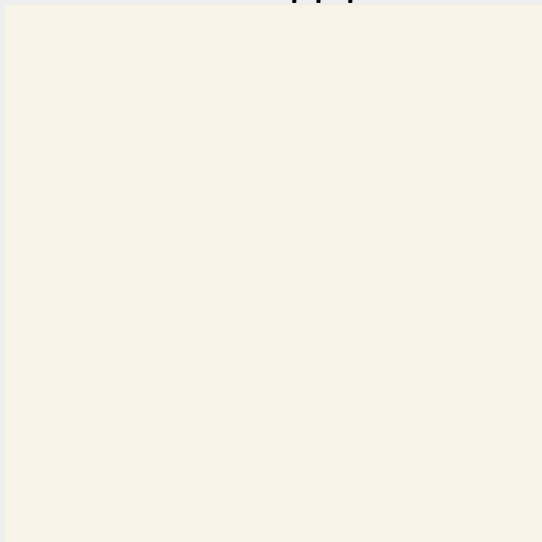

W 960 SM Белый классический



W 960 ST7 Белый классический

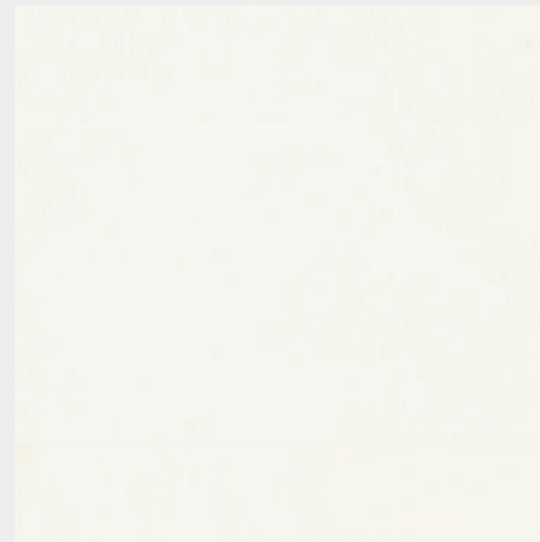

[Вернуться к оглавлению](#)

[Вернуться к разделу “Декоры ДСП”](#)

Вся информация, а также описание и изображения в каталоге носят исключительно информационный характер и могут не соответствовать действительности.
Просьба уточнять интересующие Вас вопросы у менеджеров.

Вторая ценовая категория

F 186 ST9 Бетон Чикаго светло-серый



F 187 ST9 Бетон Чикаго темно-серый



F 206 ST9 Камень Пьетра Гриджиа чёрный

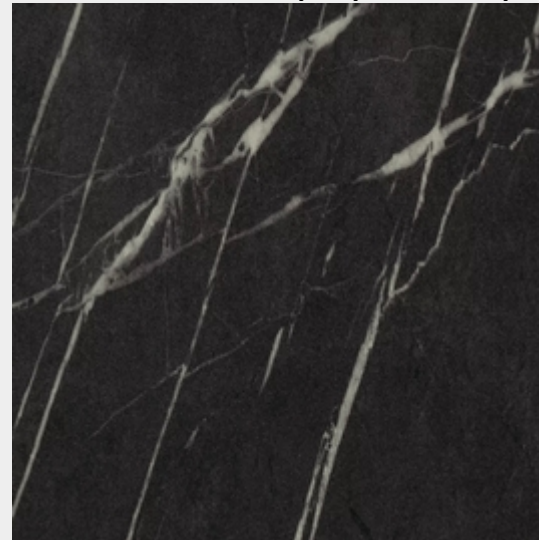

F 235 ST10 Сланец Скиваро

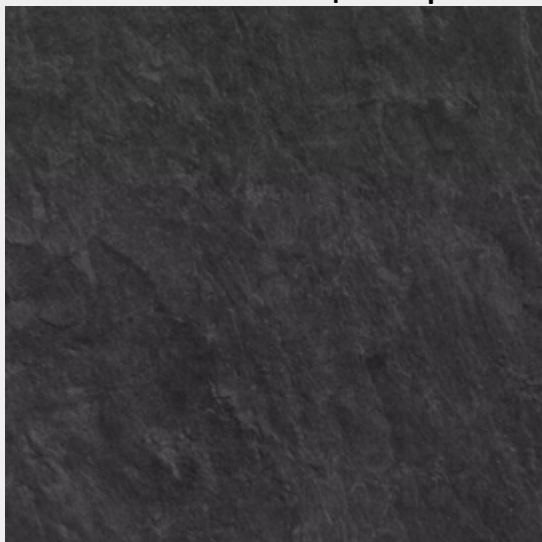

F 243 ST10 Мрамор Кандела светло-серый



F 323 ST20 Кобра бронза

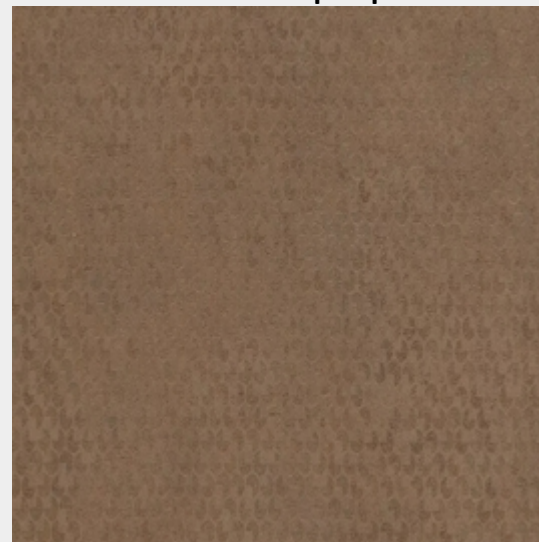

[Вернуться к оглавлению](#)

[Вернуться к разделу “Декоры ДСП”](#)

Вся информация, а также описание и изображения в каталоге носят исключительно информационный характер и могут не соответствовать действительности.
Просьба уточнять интересующие Вас вопросы у менеджеров.

F 416 ST10 Текстиль бежевый

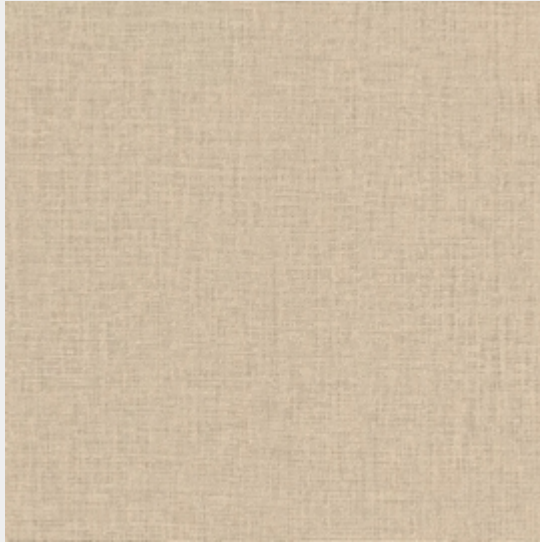

F 433 ST10 Лен антрацит



**F 528 ST20 Металл брашированный
бронзовый**

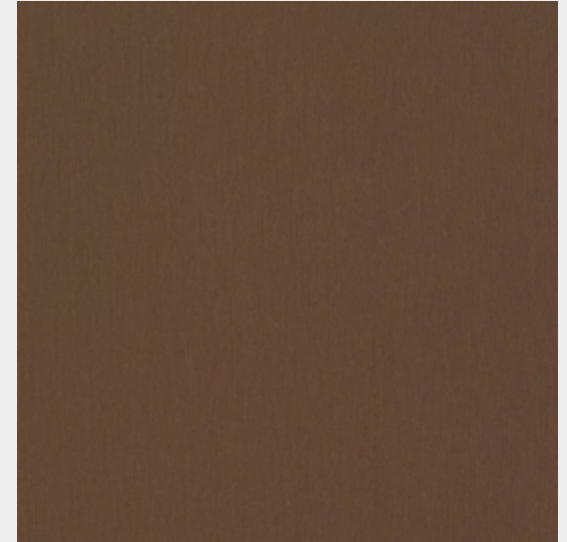

F 685 ST10 Акапулько



F 800 ST9 Мрамор Кристалл



H 1223 ST19 Ясень Севилья



[Вернуться к оглавлению](#)

[Вернуться к разделу “Декоры ДСП”](#)

Вся информация, а также описание и изображения в каталоге носят исключительно информационный характер и могут не соответствовать действительности.
Просьба уточнять интересующие Вас вопросы у менеджеров.

Н 1242 ST10 Акация Шеффилд натуральный



Н 1303 ST12 Дуб Бельмонт коричневый



Н 1307 ST19 Орех Вармия коричневый

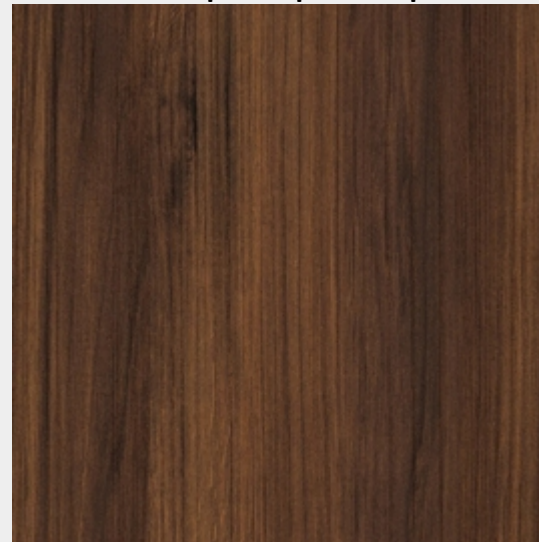

Н 1312 ST10 Дуб Уайт-Ривер песочно-бежевый



Н 1313 ST10 Дуб Уайт-Ривер серо-коричневый



Н 1330 ST10 Дуб Санта-Фе винтаж



[Вернуться к оглавлению](#)

[Вернуться к разделу “Декоры ДСП”](#)

Вся информация, а также описание и изображения в каталоге носят исключительно информационный характер и могут не соответствовать действительности.
Просьба уточнять интересующие Вас вопросы у менеджеров.

Н 1362 ST12 Дуб Барония светлый



Н 1399 ST10 Дуб Денвер трюфель



Н 1710 ST10 Каштан Кентуки песочный



Н 1714 ST19 Орех Линкольн

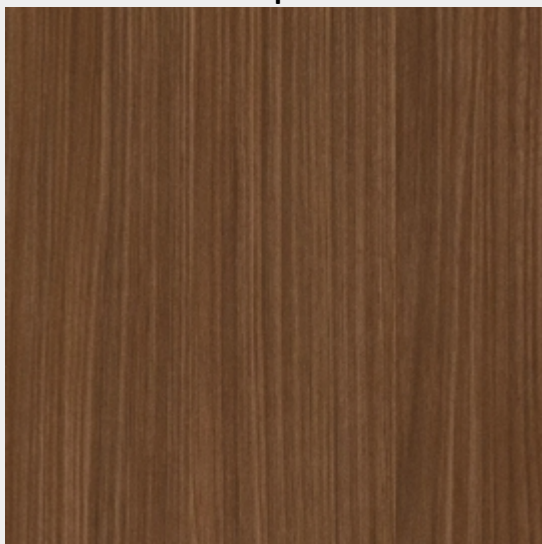

Н 2033 ST10 Дуб Хантон тёмный



Н 3003 ST19 Дуб Норидж

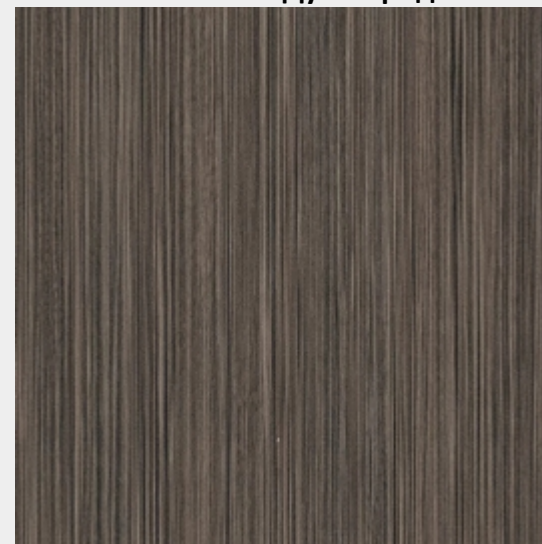

[Вернуться к оглавлению](#)

[Вернуться к разделу "Декоры ДСП"](#)

Вся информация, а также описание и изображения в каталоге носят исключительно информационный характер и могут не соответствовать действительности.
Просьба уточнять интересующие Вас вопросы у менеджеров.

Н 305 ST12 Дуб Тонсберг натуральный



Н 309 ST12 Дуб Тонсберг коричневый



Н 3146 ST19 Дуб Лоренцо бежево-серый



Н 3152 ST19 Дуб Виченца белёный



Н 3170 ST12 Дуб Кендал натуральный



Н 3190 ST19 Металлик Файнлайн антрацит



[Вернуться к оглавлению](#)

[Вернуться к разделу “Декоры ДСП”](#)

Вся информация, а также описание и изображения в каталоге носят исключительно информационный характер и могут не соответствовать действительности.
Просьба уточнять интересующие Вас вопросы у менеджеров.

Н 3195 ST19 Файнлайн белый



Н 3197 ST19 Файнлайн средне-серый



Н 3198 ST19 Файнлайн тёмно-серый



Н 3303 ST10 Дуб Гамильтон натуральный



Н 3331 ST10 Дуб Небраска натуральный



Н 3700 ST10 Орех Пацифик натуральный



[Вернуться к оглавлению](#)

[Вернуться к разделу “Декоры ДСП”](#)

Вся информация, а также описание и изображения в каталоге носят исключительно информационный характер и могут не соответствовать действительности.
Просьба уточнять интересующие Вас вопросы у менеджеров.

Н 3702 ST10 Орех Пацифик табак

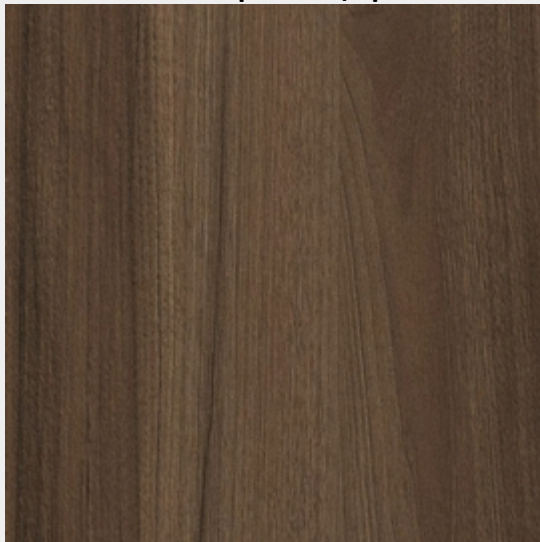

Н 3710 ST12 Орех Карини натуральный



Н 3730 ST10 Гикори натуральный

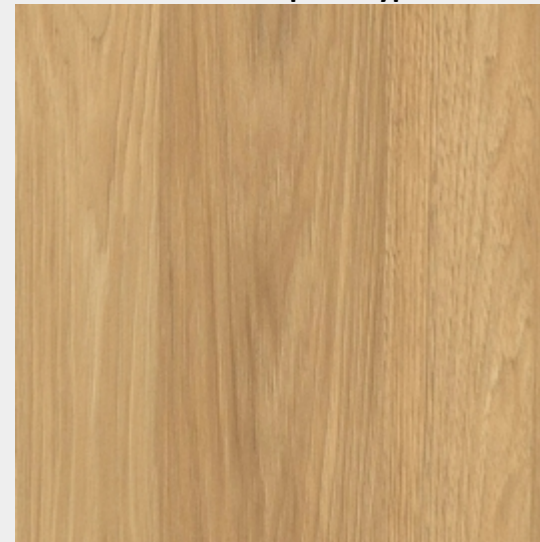

U 125 ST9 Жёлтый песок

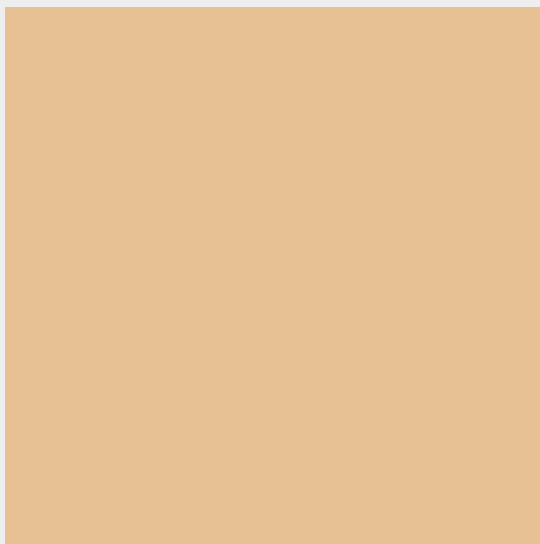

U 211 ST9 Миндаль бежевый



U 502 ST9 Синий дымчатый

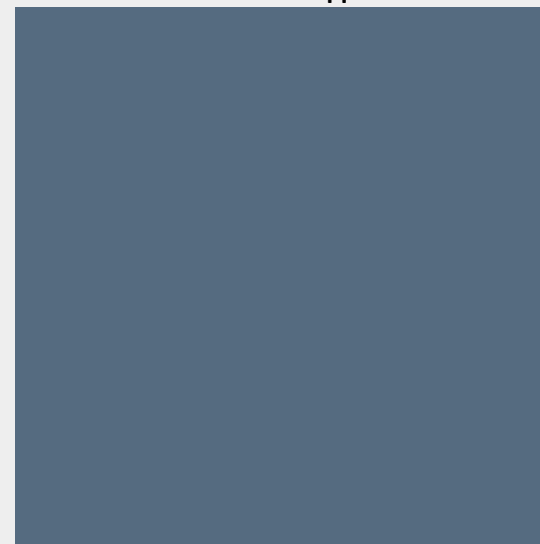

[Вернуться к оглавлению](#)

[Вернуться к разделу “Декоры ДСП”](#)

Вся информация, а также описание и изображения в каталоге носят исключительно информационный характер и могут не соответствовать действительности.
Просьба уточнять интересующие Вас вопросы у менеджеров.

U 604 ST9 Зелёный эвкалипт



U 636 ST9 Фьёрд зелёный



U 638 ST9 Зелёный шалфей



U 665 ST9 Зелёный камень

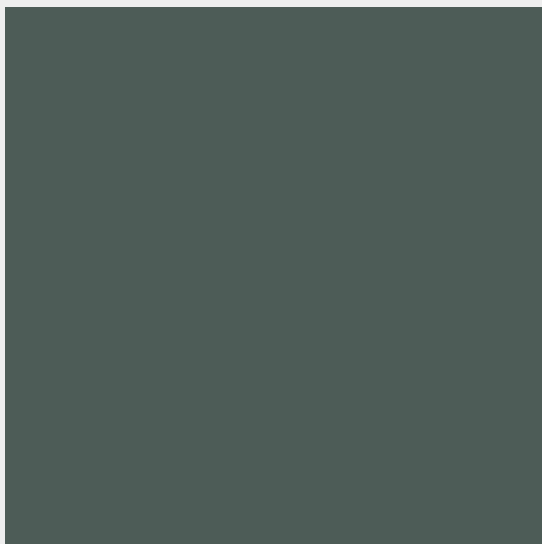

U 699 ST9 Зелёный еловый

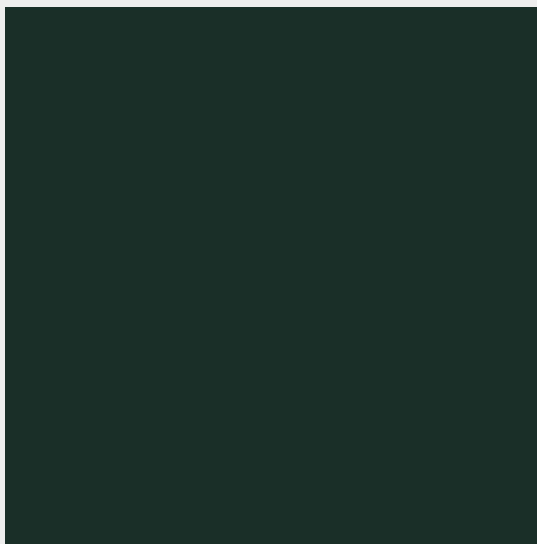

U 999 ST19 Чёрный

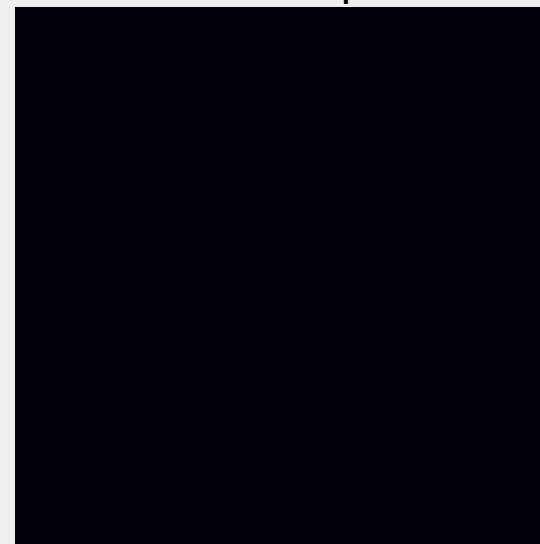

[Вернуться к оглавлению](#)

[Вернуться к разделу “Декоры ДСП”](#)

Вся информация, а также описание и изображения в каталоге носят исключительно информационный характер и могут не соответствовать действительности.
Просьба уточнять интересующие Вас вопросы у менеджеров.

W 1000 ST19 Белый Премиум

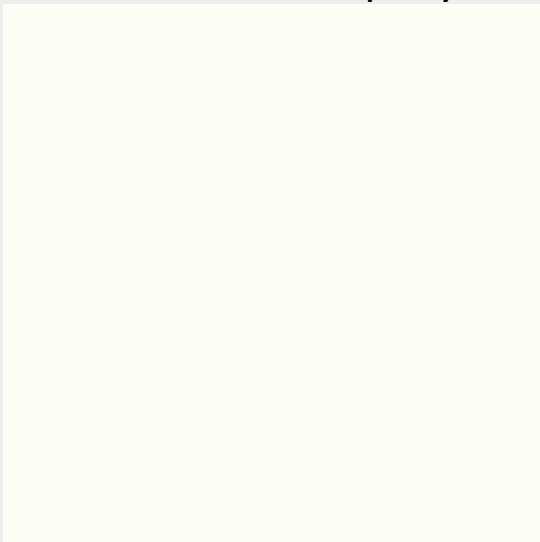

[Вернуться к оглавлению](#)

[Вернуться к разделу “Декоры ДСП”](#)

Вся информация, а также описание и изображения в каталоге носят исключительно информационный характер и могут не соответствовать действительности.
Просьба уточнять интересующие Вас вопросы у менеджеров.

Третья ценовая категория

Н 1142 ST36 Дуб Сакраменто коричневый



Н 1176 ST37 Дуб Галифакс белый



Н 1180 ST37 Дуб Галифакс натуральный



Н 1181 ST37 Дуб Галифакс табак

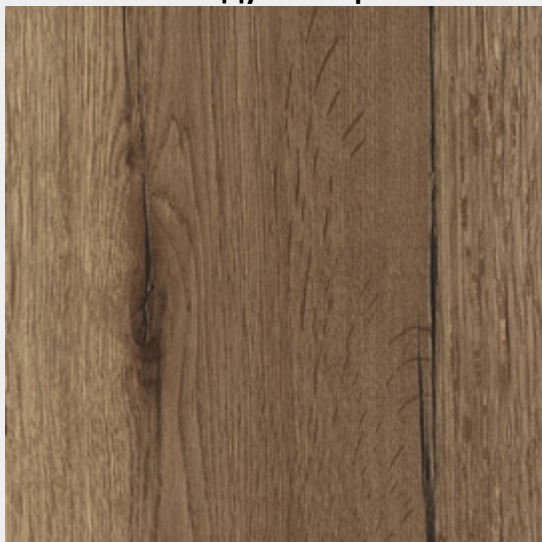

Н 1250 ST36 Ясень Навара



Н 1344 ST32 Дуб Шерман коньяк коричневый

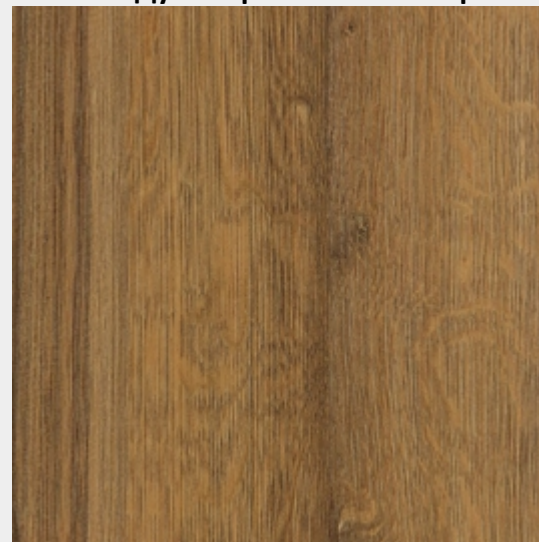

[Вернуться к оглавлению](#)

[Вернуться к разделу “Декоры ДСП”](#)

Вся информация, а также описание и изображения в каталоге носят исключительно информационный характер и могут не соответствовать действительности.
Просьба уточнять интересующие Вас вопросы у менеджеров.

Н 1346 ST32 Дуб Шерман антрацит

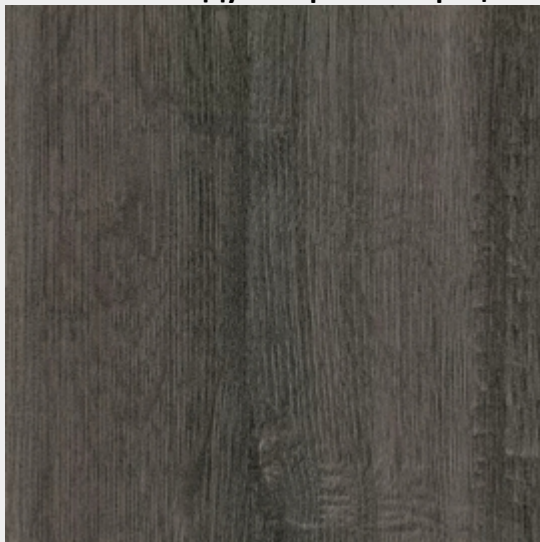

Н 1367 ST40 Дуб Каселла натуральный светлый

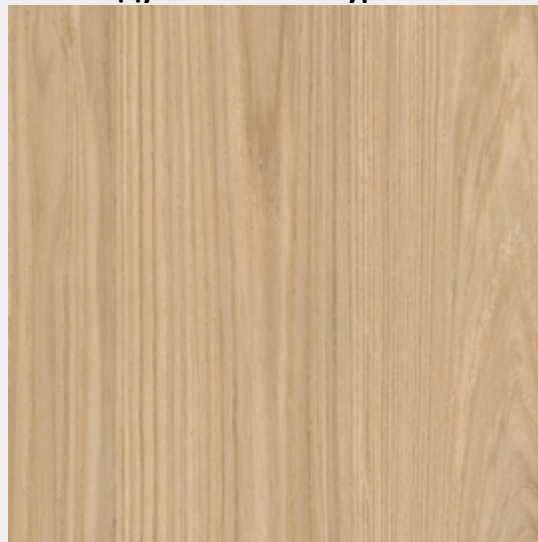

Н 1385 ST40 Дуб Каселла натуральный

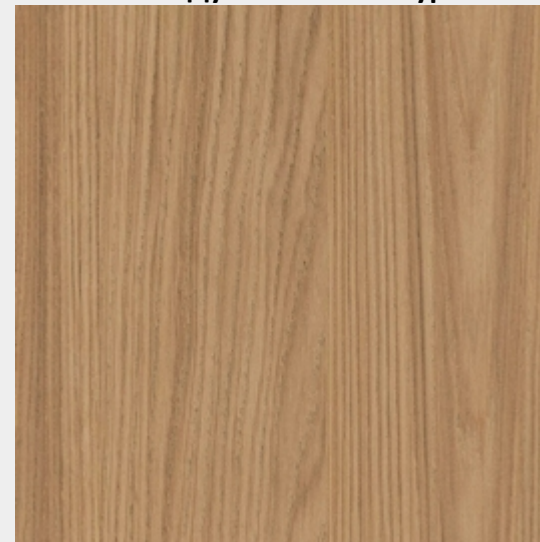

Н 1386 ST40 Дуб Каселла коричневый

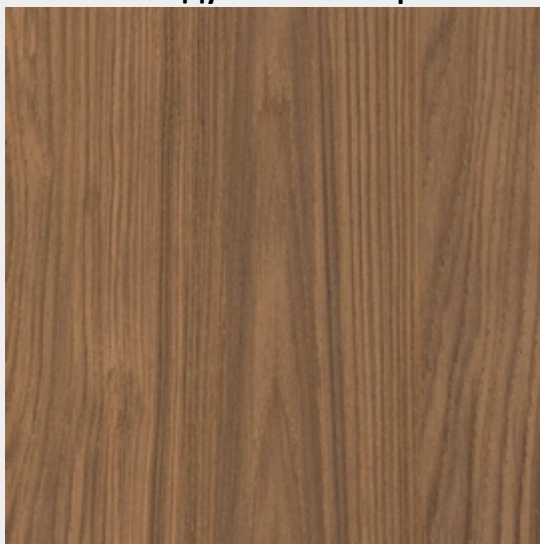

Н 3154 ST36 Дуб Чарльстон темно-коричневый



Н 3176 ST37 Дуб Галифакс олово

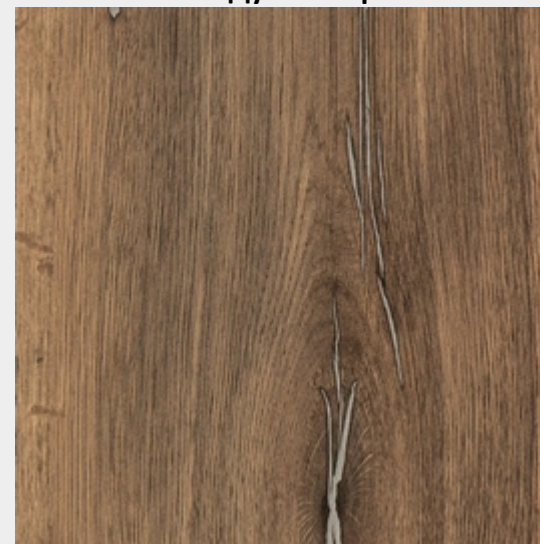

[Вернуться к оглавлению](#)

[Вернуться к разделу "Декоры ДСП"](#)

Вся информация, а также описание и изображения в каталоге носят исключительно информационный характер и могут не соответствовать действительности.
Просьба уточнять интересующие Вас вопросы у менеджеров.

Н 3309 ST28 Дуб Гладстоун песочный

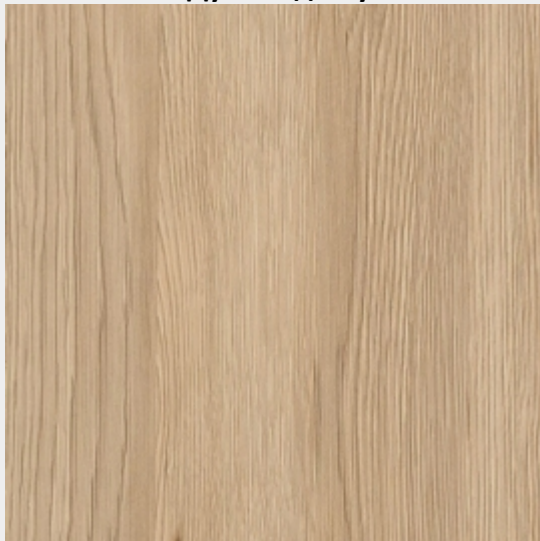

Н 3317 ST28 Дуб Кунео коричневый



Н 3325 ST28 Дуб Гладстоун табак

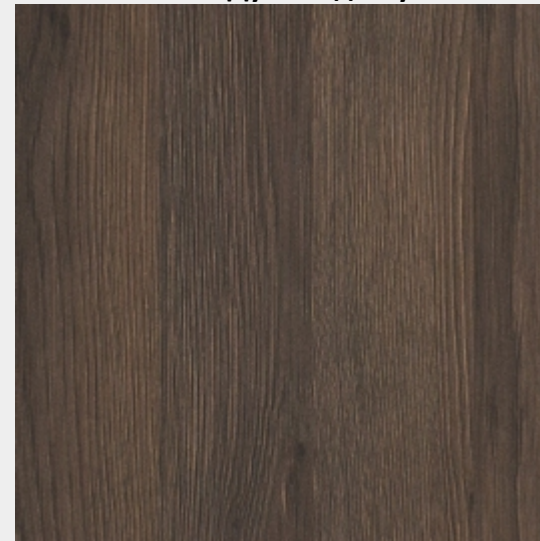

**Н 3359 ST32 Дуб Давенпорт натуральный
светлый**

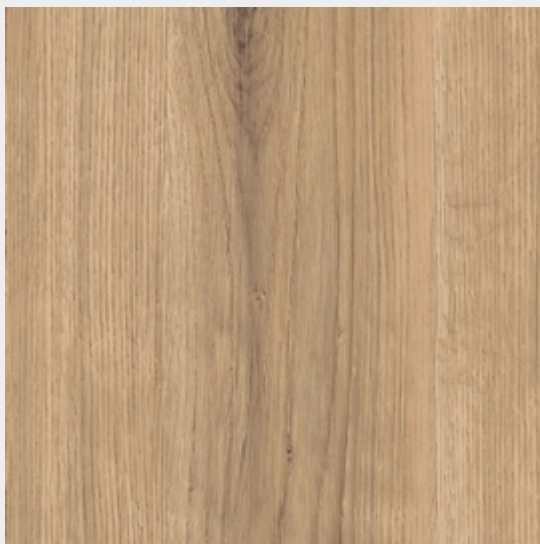

U 998 ST38 Лес чёрный



W 1000 ST38 Белый Премиум

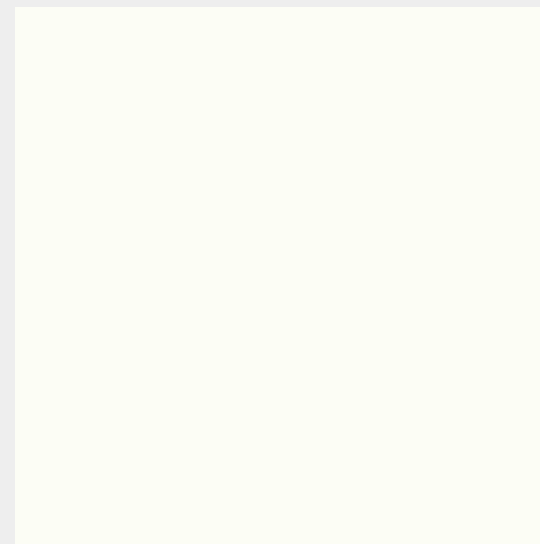

[Вернуться к оглавлению](#)

[Вернуться к разделу “Декоры ДСП”](#)

Вся информация, а также описание и изображения в каталоге носят исключительно информационный характер и могут не соответствовать действительности.
Просьба уточнять интересующие Вас вопросы у менеджеров.

Фасады

Фасады акрил Senosan глянцевый	156
Фасады акрил Senosan матовый	160
Фасады ACRYL GLASS Senosan	164
Фасады Fenix	166
Фасады Fenix на основе фанеры	171
Фасады Cleaf	176
Фасады Cleaf Piombo	181
Фасады Synchron	183
Фасады Alvic	186
Фасады AGT Supramat	189
Фасады TSS Astra	193
Фасады Egger PerfectSense Matt	196
Фасады с врезной ручкой тип C1	198
Фасады с врезной ручкой тип C2	199
Крашенные фасады Insolito STECCA	200
Крашенные фасады Insolito ONDA	201
Крашенные фасады Insolito TRIANGOLO	202
Крашенные фасады Insolito RAGGIO	203
Крашенные фасады Insolito INCAVO	204
Крашенные фасады Insolito SOGLIA	205
Крашенные фасады Immagine LISTELLO	206

[Вернуться к оглавлению](#)

Крашеные фасады Immagine POSTO	207
Крашеные фасады Immagine FASCIO	208
Крашеные фасады Modern Style DECO	209
Крашеные фасады Modern Style ПЛОСКИЙ	210
Крашеные фасады Modern Style M20 с интегрированной ручкой	211
Крашеные фасады Modern Style M24 с интегрированной ручкой	212
Крашеные фасады Modern Style M31 с интегрированной ручкой	213
Крашеные фасады Modern Style M32 с интегрированной ручкой	214
Крашеные фасады Modern Style M33 с интегрированной ручкой	215
Крашеные фасады Modern Style M35 с интегрированной ручкой	216
Крашеные фасады Contemporery Style C1	217
Крашеные фасады Contemporery Style C2	217
Крашеные фасады Contemporery Style C8	219
Крашеные фасады Contemporery Style C9	219
Крашеные фасады Contemporery Style C10	221
Крашеные фасады Contemporery Style C13	221
Крашеные фасады Contemporery Style C15	222
Крашеные фасады Contemporery Style C16	224
Крашеные фасады Contemporery Style C19	225
Крашеные фасады Contemporery Style LAURA	226
Крашеные фасады Contemporery Style VIRGINIA	227
Крашеные фасады Classic Style K7	228

[Вернуться к оглавлению](#)

[Вернуться к разделу “Фасады”](#)

Крашеные фасады Classic Style K8 NEW	229
Крашеные фасады Classic Style K10	230
Крашеные фасады Classic Style K11	231
Крашеные фасады Classic Style K13	232
Крашеные фасады Classic Style K18	233
Крашеные фасады Premium Style CLOVER	234
Крашеные фасады Premium Style PROVENZA	235
Крашеные фасады Premium Style CREATIVA	236
Крашеные фасады Premium Style ЭФФЕКТ ШТУКАТУРКИ	237
ДЕКОРАТИВНЫЕ ЭЛЕМЕНТЫ	238
Шпонированные фасады	243
Шпон гребёнка прямоугольная	244
Шпон со вставкой из массива	244

[Вернуться к оглавлению](#)

[Вернуться к разделу “Фасады”](#)

Фасады акрил Senosan глянцевый

Обратная сторона – в цвет, белая (декоры 4702 TopMatt AF, 4548 TopX и 4644 TopX). Кромка – в цвет.

11035 TopX Белый металл

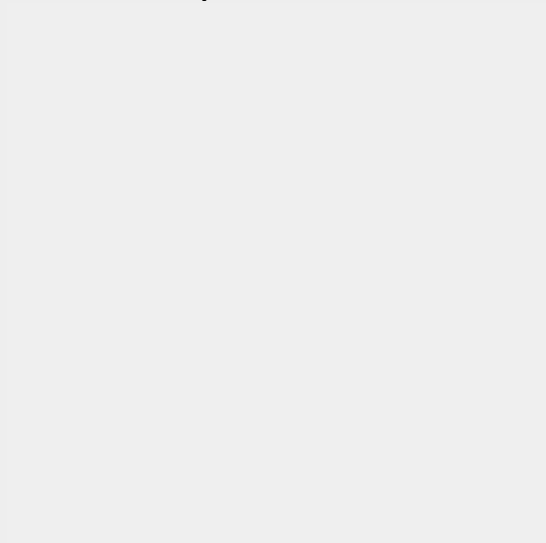

11046 TopX Белый кристальный

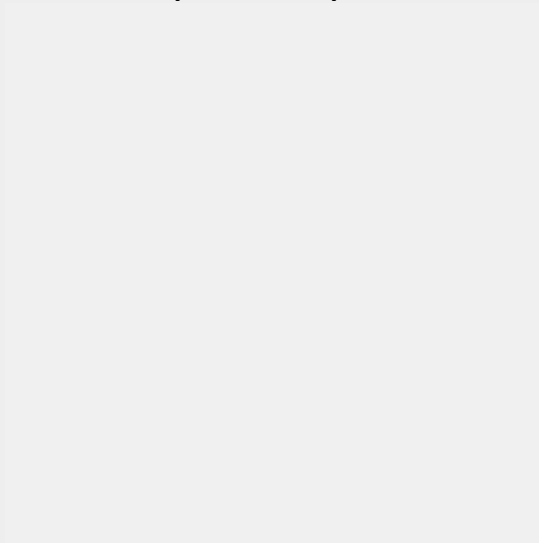

1982 TopX Белый

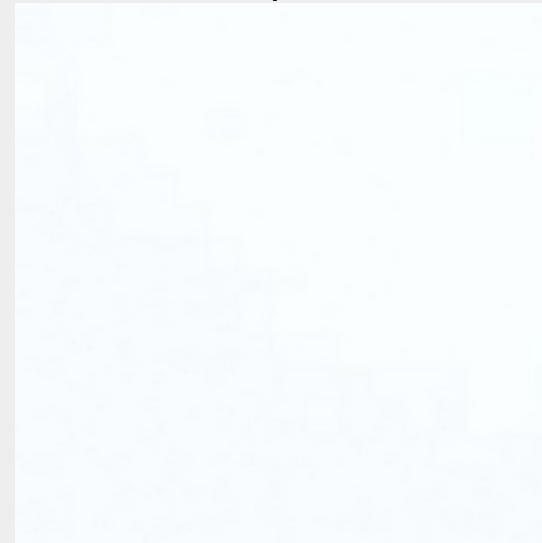

1994 TopX Белый теплый

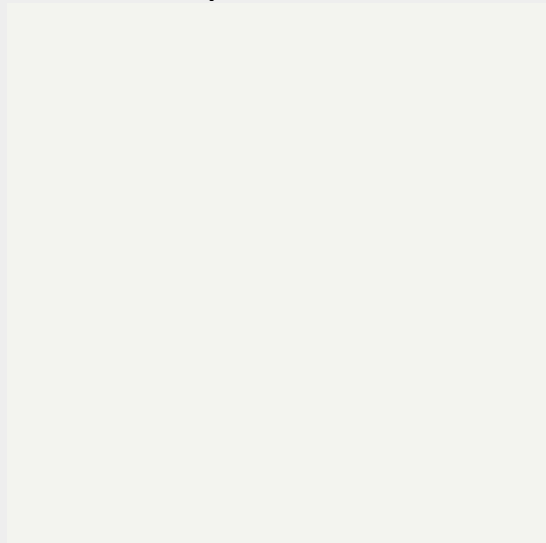

3362 TopX Красный



4548 TopX Фиолетовый (обратная сторона белая)



[Вернуться к оглавлению](#)

[Вернуться к разделу “Фасады”](#)

Вся информация, а также описание и изображения в каталоге носят исключительно информационный характер и могут не соответствовать действительности. Просьба уточнять интересующие Вас вопросы у менеджеров.

4562 TopX Голубой металлик

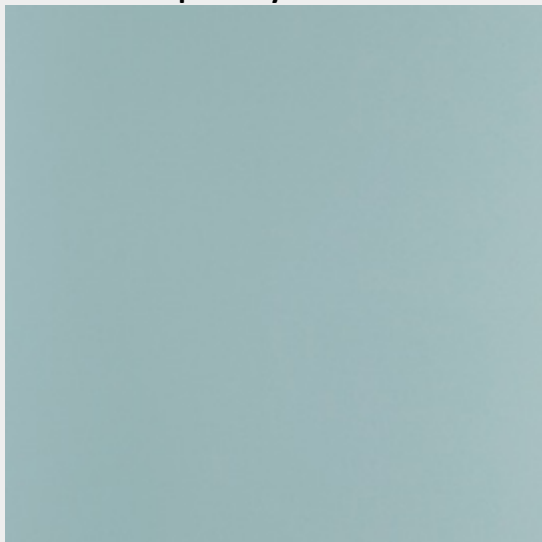

4644 TopX Деним (обратная сторона белая)



4670 TopX Голубой пыльный

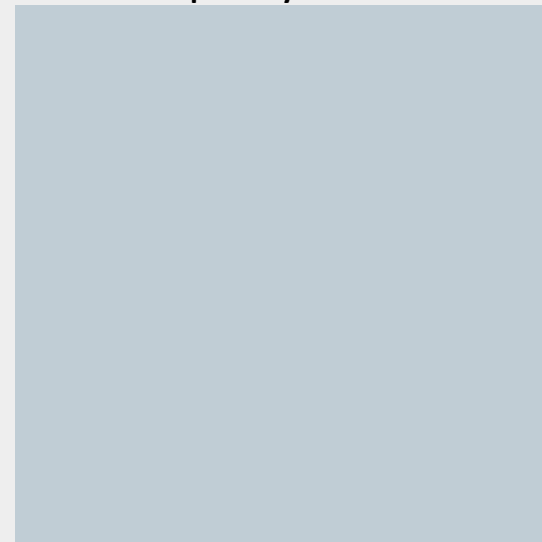

5357 TopX Мятный серый

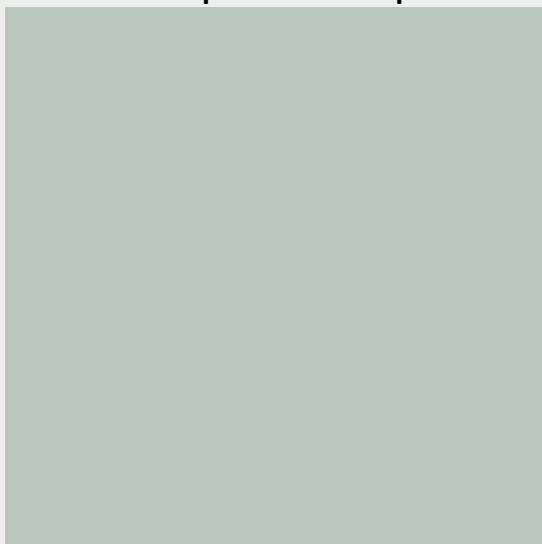

7496 TopX Ваниль

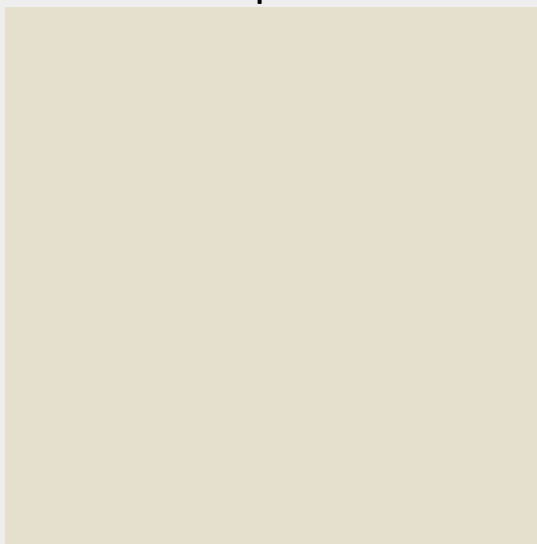

7498 TopX Бежевый

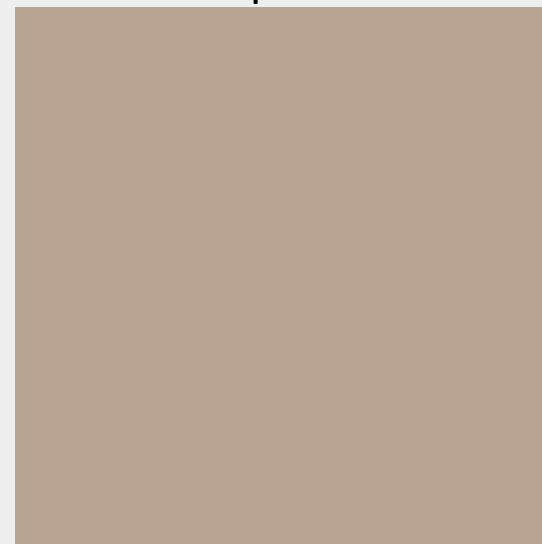

[Вернуться к оглавлению](#)

[Вернуться к разделу “Фасады”](#)

Вся информация, а также описание и изображения в каталоге носят исключительно информационный характер и могут не соответствовать действительности. Просьба уточнять интересующие Вас вопросы у менеджеров.

7499 TopX Бежевый металлик

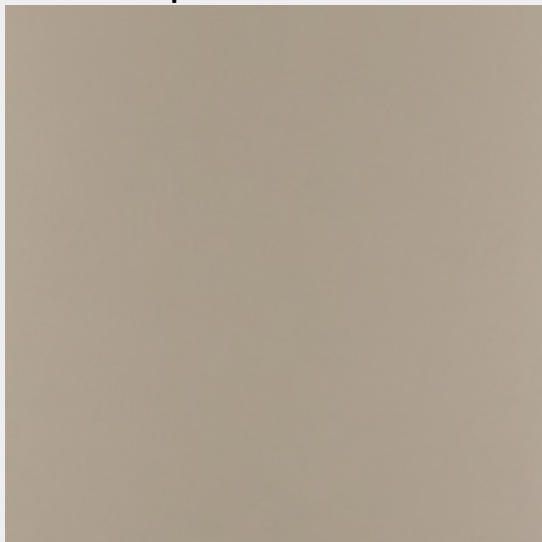

7591 TopX Шампань металлик



8421 TopX Черный

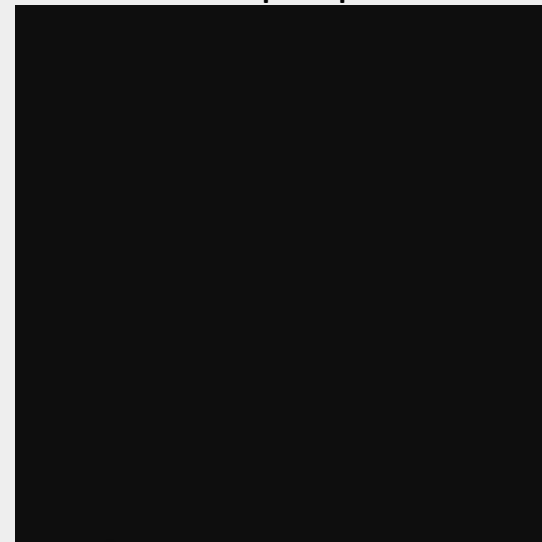

8427 TopX Черный металлик

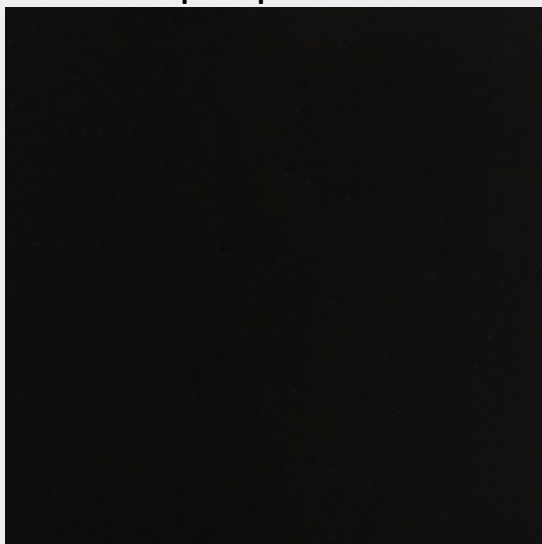

85382 TopX Темно-серый



85383 TopX Серый графит



[Вернуться к оглавлению](#)

[Вернуться к разделу “Фасады”](#)

Вся информация, а также описание и изображения в каталоге носят исключительно информационный характер и могут не соответствовать действительности. Просьба уточнять интересующие Вас вопросы у менеджеров.

85384 TopX Серый

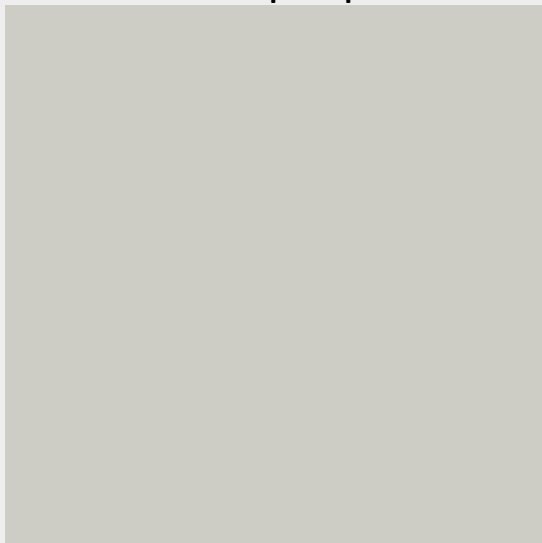

85385 TopX Серебряный металлик

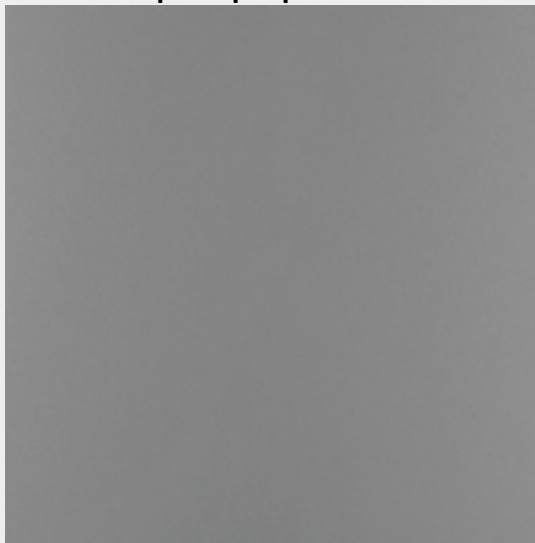

85387 TopX Серебряный металлик

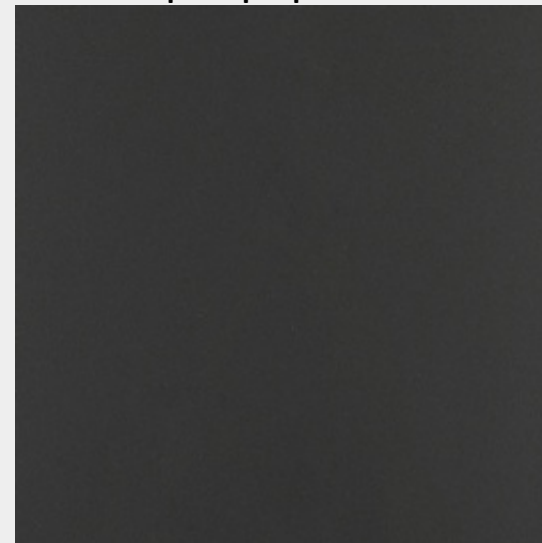

85468 TopX Кашемир

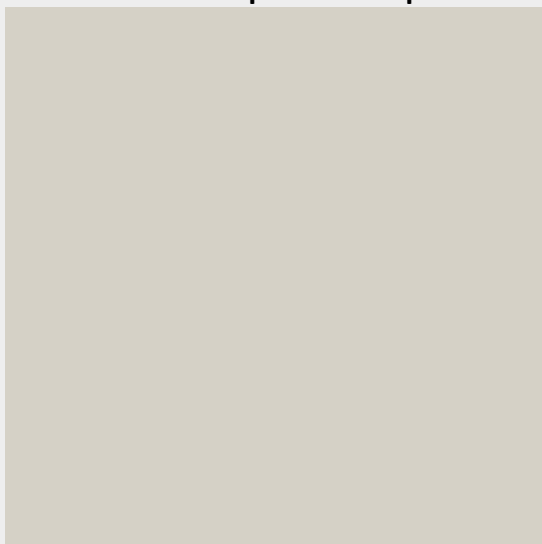

[Вернуться к оглавлению](#)

[Вернуться к разделу “Фасады”](#)

Вся информация, а также описание и изображения в каталоге носят исключительно информационный характер и могут не соответствовать действительности.
Просьба уточнять интересующие Вас вопросы у менеджеров.

Фасады акрил Senosan матовый

Обратная сторона – в цвет, белая (декор 4702 TopMatt AF). Кромка – в цвет.

11082 TopMatt AF Белый матовый

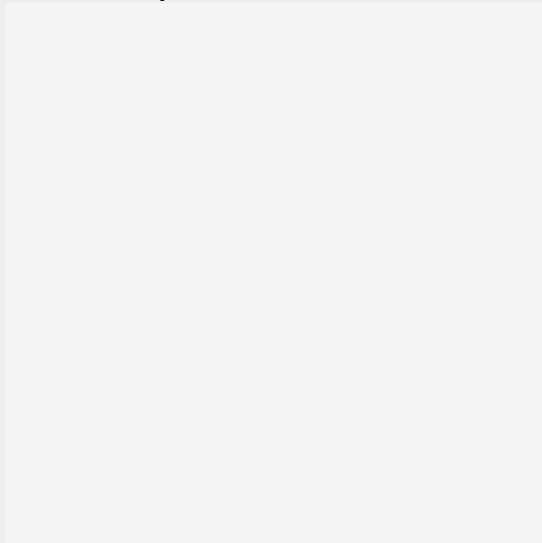

1982 TopMatt AF Белый матовый

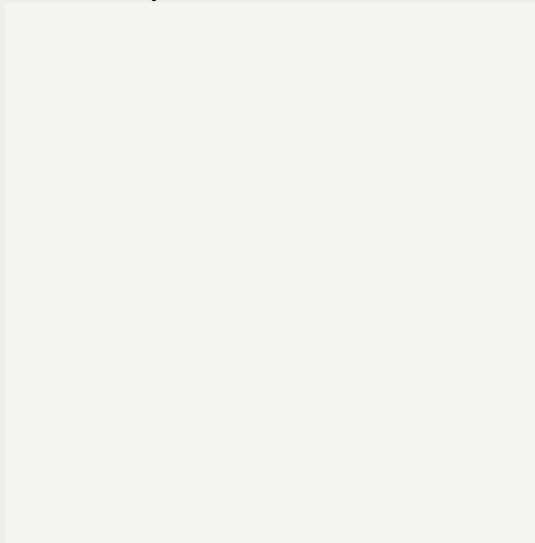

4670 TopMatt AF Голубой пыльный матовый



4702 TopMatt AF Синий матовый (обратная сторона белая)



5357 TopMatt AF Мятный серый матовый



5406 TopMatt AF Виридиан матовый

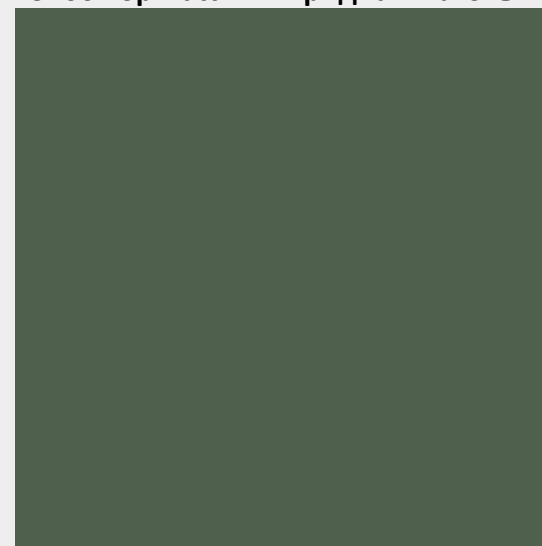

[Вернуться к оглавлению](#)

[Вернуться к разделу “Фасады”](#)

7496 TopMatt AF Ваниль матовый

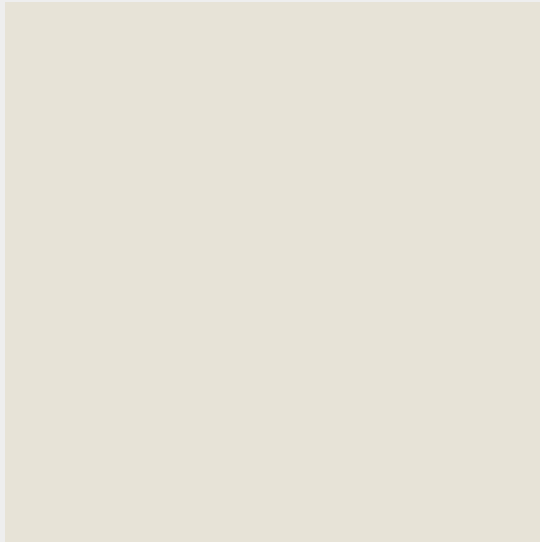

7498 TopMatt AF Бежевый матовый

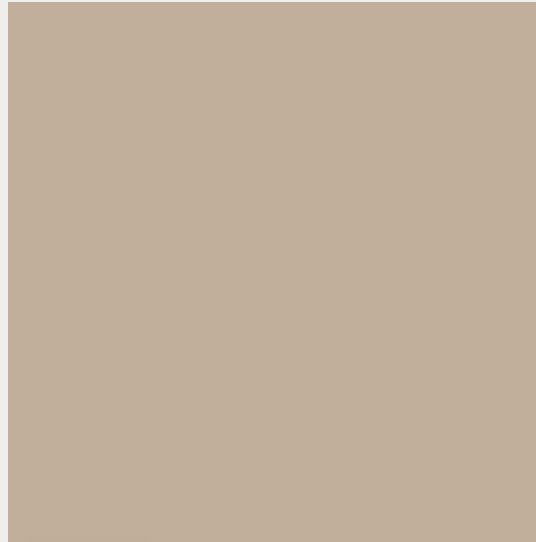

7591 TopMatt Шампань металлик матовый

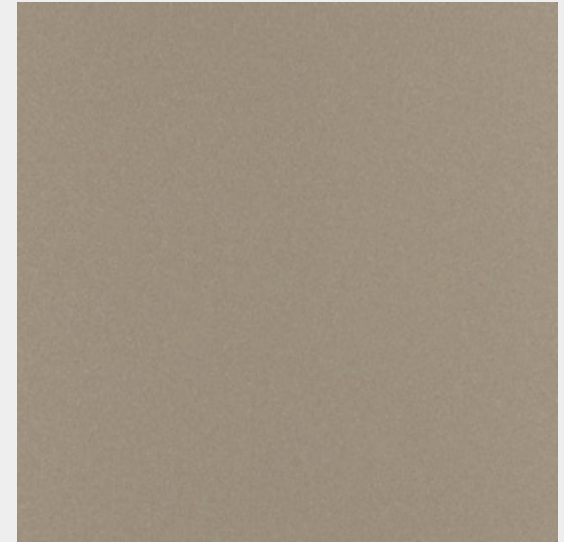

7615 TopMatt AF Альпака матовый



81048 007GR Черный камень



8421 TopMatt AF Черный матовый

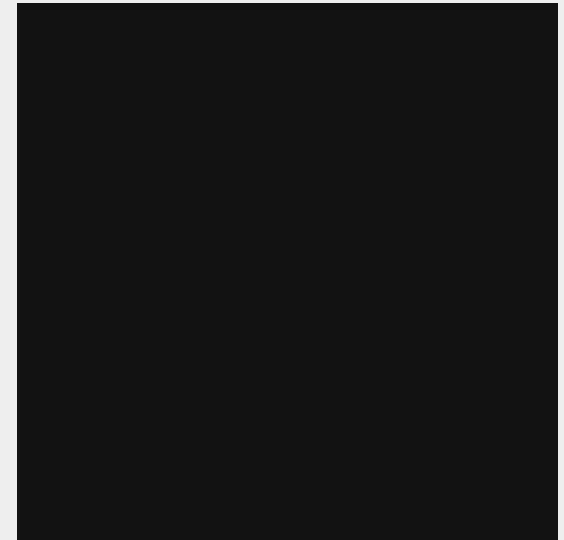

[Вернуться к оглавлению](#)

[Вернуться к разделу “Фасады”](#)

Вся информация, а также описание и изображения в каталоге носят исключительно информационный характер и могут не соответствовать действительности. Просьба уточнять интересующие Вас вопросы у менеджеров.

85382 TopMatt AF Тёмно-серый матовый



85383 TopMatt AF Серый графит матовый



85384 TopMatt AF Серый матовый



85468 TopMatt AF Кашемир матовый

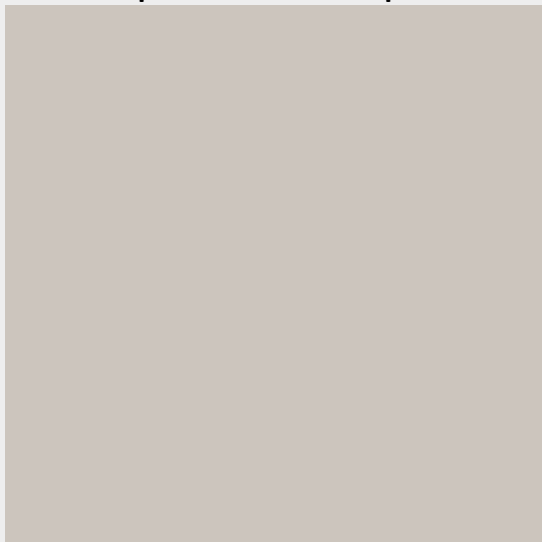

85688 TopMatt Графит металлик матовый



85728 TopMatt AF Антрацит матовый



[Вернуться к оглавлению](#)

[Вернуться к разделу “Фасады”](#)

Вся информация, а также описание и изображения в каталоге носят исключительно информационный характер и могут не соответствовать действительности. Просьба уточнять интересующие Вас вопросы у менеджеров.

85735 TopMatt AF Серый матовый



[Вернуться к оглавлению](#)

[Вернуться к разделу “Фасады”](#)

Вся информация, а также описание и изображения в каталоге носят исключительно информационный характер и могут не соответствовать действительности.
Просьба уточнять интересующие Вас вопросы у менеджеров.

Фасады ACRYL GLASS Senosan

Обратная сторона – в цвет. Кромка – в цвет, бесшовная (лазерная).

11045 TopX Белый холодный глянец

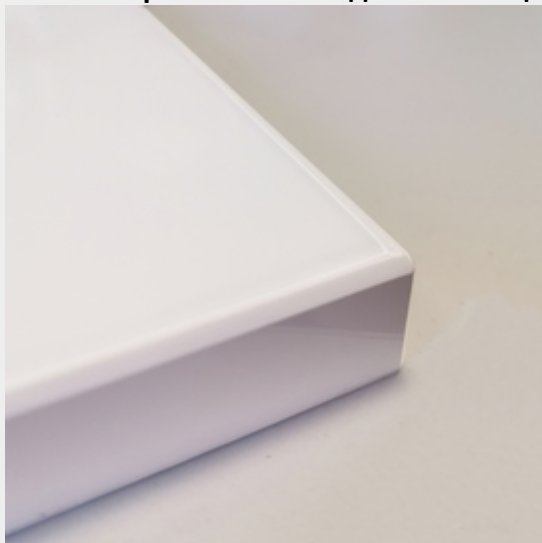

11145 TopX Белый глянец



7516 TopX Ваниль глянец



7529 TopX Кашемир глянец



85648 TopX Лава глянец

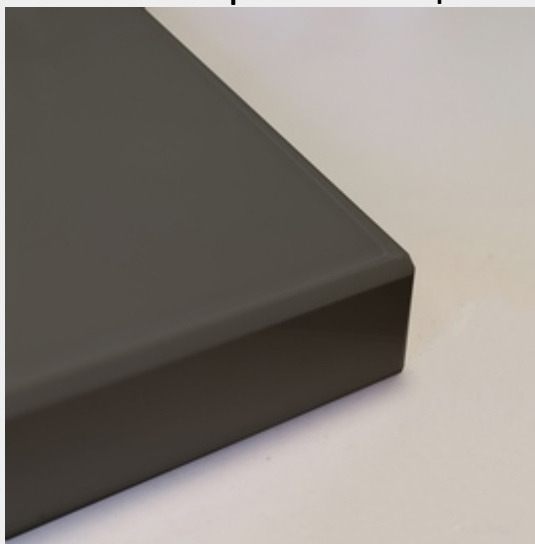

5367 TopX Мята глянец



[Вернуться к оглавлению](#)

[Вернуться к разделу “Фасады”](#)

Вся информация, а также описание и изображения в каталоге носят исключительно информационный характер и могут не соответствовать действительности. Просьба уточнять интересующие Вас вопросы у менеджеров.

11045 TopMatt Белый холодный матовый



11145 TopMatt Белый матовый



7516 TopMatt Ваниль матовый



7529 TopMatt Кашемир матовый



85648 TopMatt Лава матовый

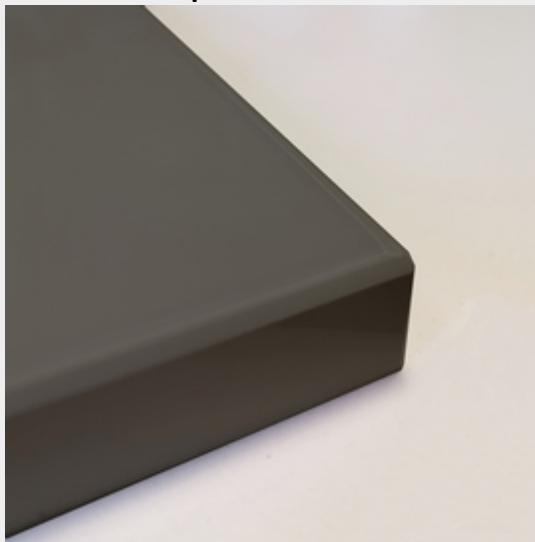

5367 TopMatt Мята матовый



[Вернуться к оглавлению](#)

[Вернуться к разделу “Фасады”](#)

Вся информация, а также описание и изображения в каталоге носят исключительно информационный характер и могут не соответствовать действительности. Просьба уточнять интересующие Вас вопросы у менеджеров.

Фасады Fenix

Обратная сторона – белая, в цвет. Кромка – в цвет, бесшовная (лазерная, кроме декоров 5000, 5001 и 5003)..

0029 Bianco Male

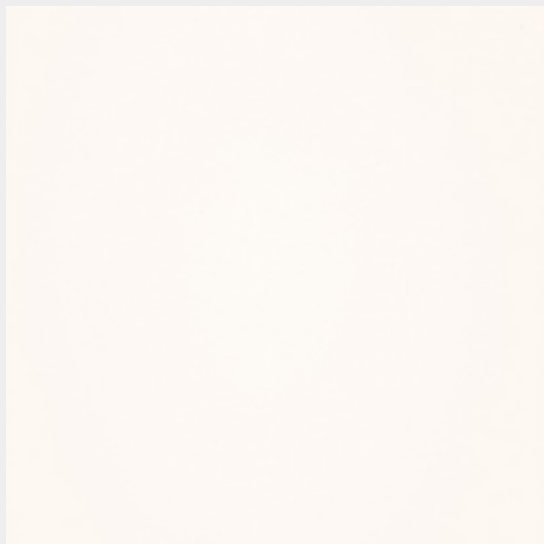

0030 Bianco Alaska

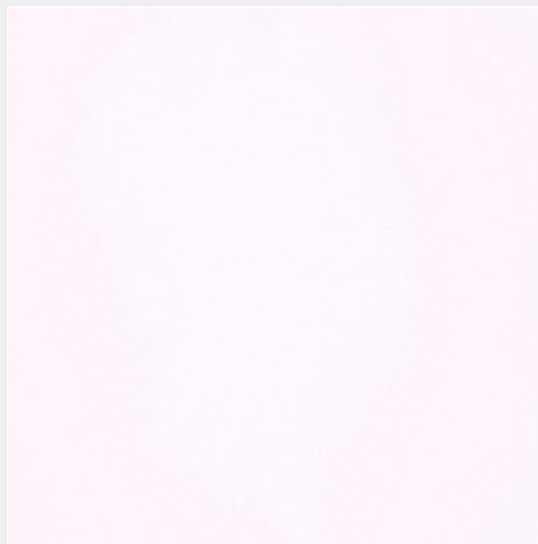

0032 Bianco Kos

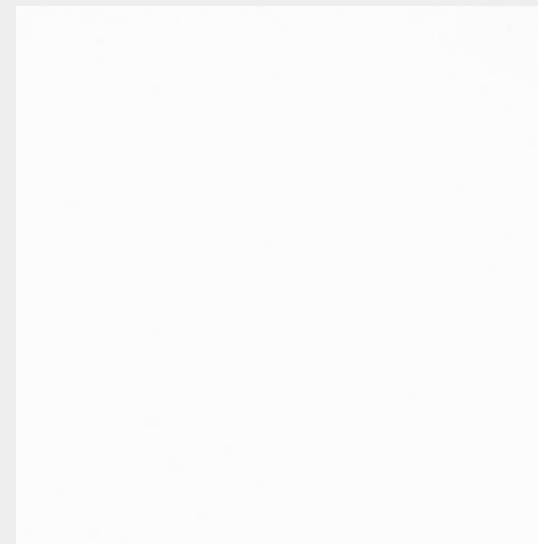

0717 Castoro Ottawa



0718 Grigio Londra



0719 Beige Luxor

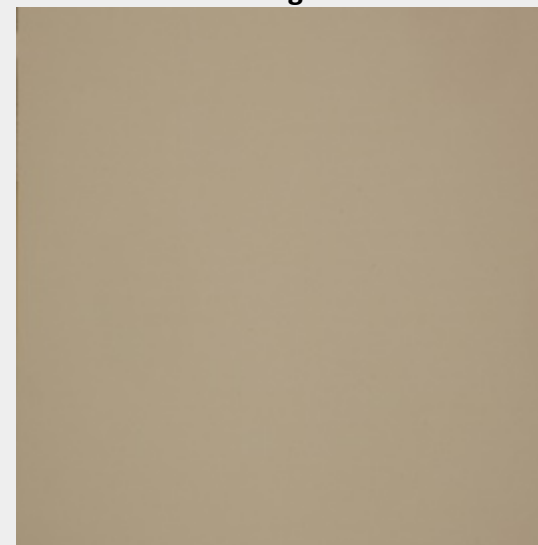

[Вернуться к оглавлению](#)

[Вернуться к разделу “Фасады”](#)

0720 Nero Ingro

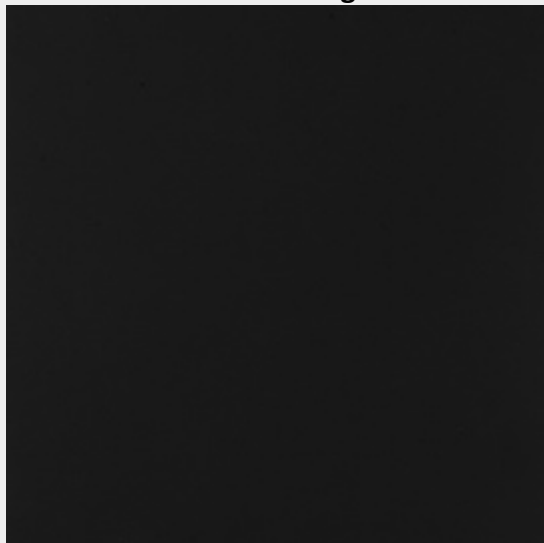

0724 Grigio Bromo

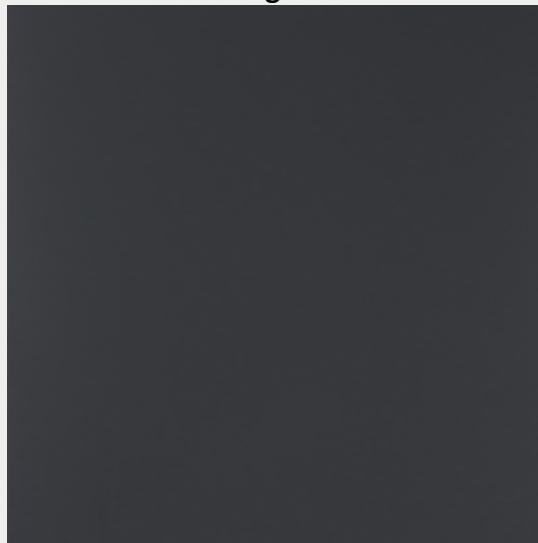

0725 Nero Grigio Efeso

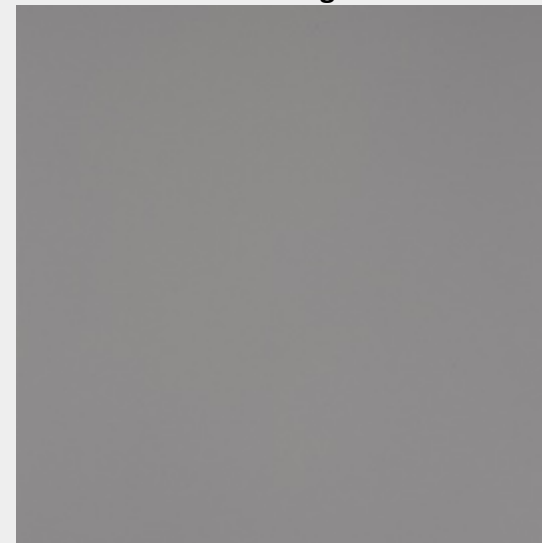

0748 Beige Arizona

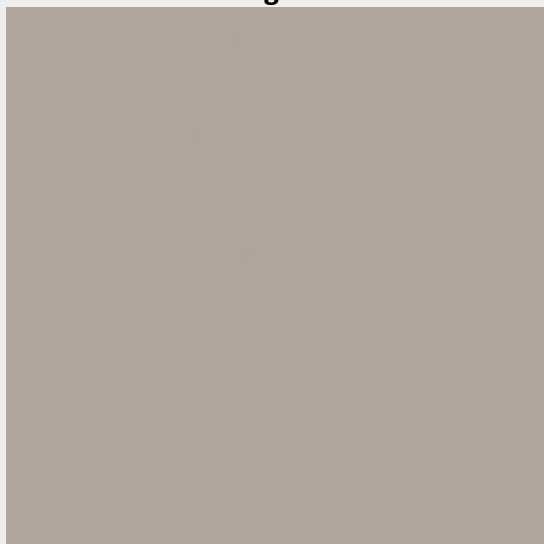

0749 Cacao Orinoco

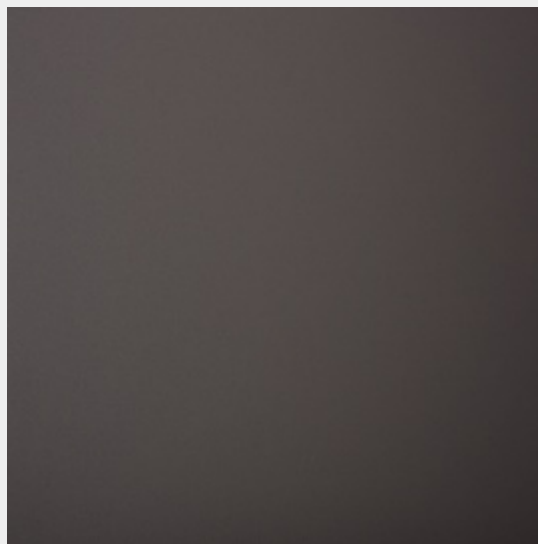

0750 Verde Comodoro

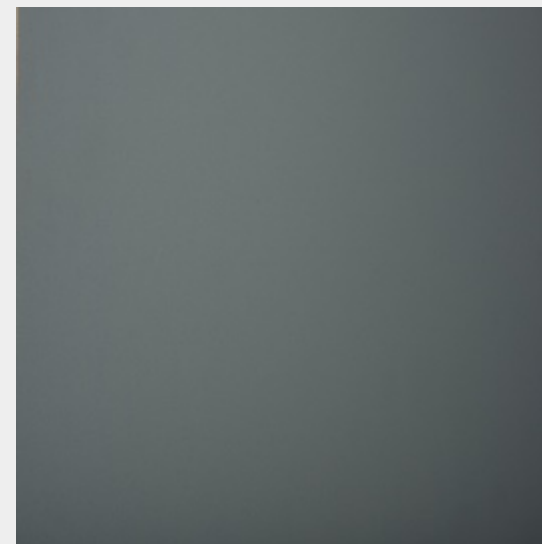

[Вернуться к оглавлению](#)

[Вернуться к разделу “Фасады”](#)

Вся информация, а также описание и изображения в каталоге носят исключительно информационный характер и могут не соответствовать действительности. Просьба уточнять интересующие Вас вопросы у менеджеров.

0751 Rosso Jaipur

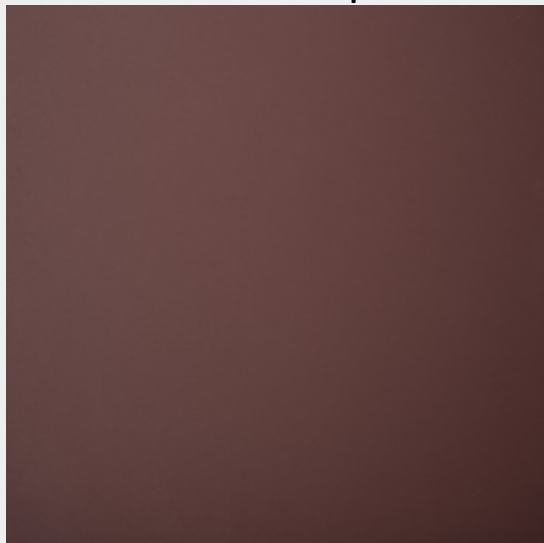

0752 Grigio Antrim

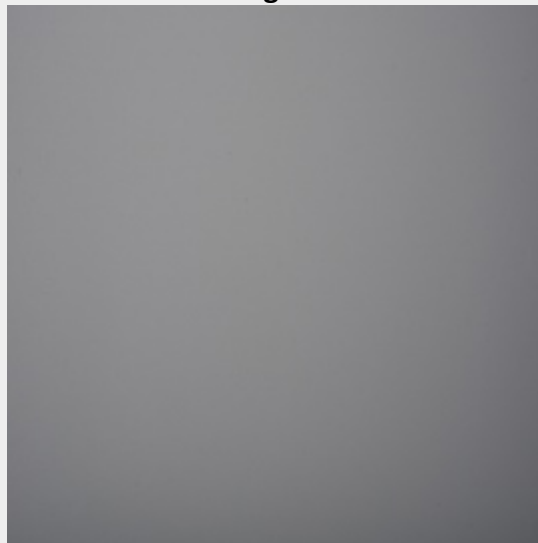

0754 Blu Fes

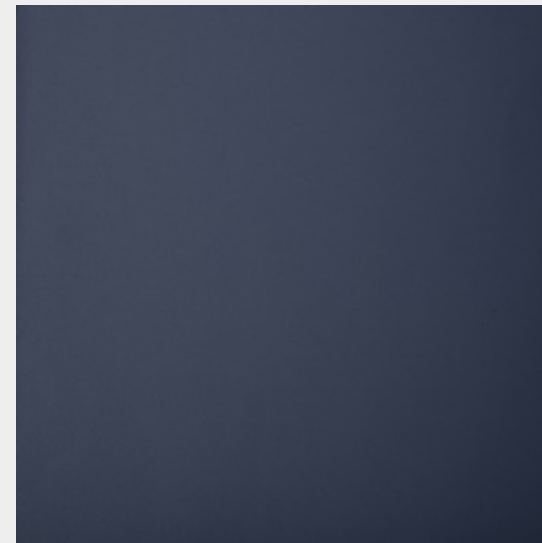

2628 Zinco Doha

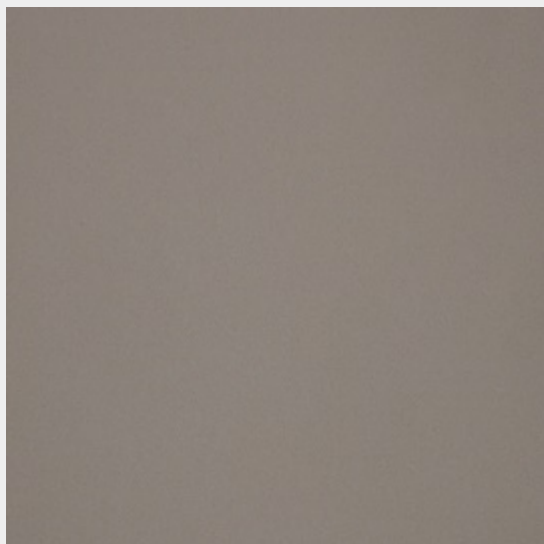

2629 Bronzo Doha



2630 Piombo Doha



[Вернуться к оглавлению](#)

[Вернуться к разделу “Фасады”](#)

Вся информация, а также описание и изображения в каталоге носят исключительно информационный характер и могут не соответствовать действительности. Просьба уточнять интересующие Вас вопросы у менеджеров.

2638 Titanio Doha

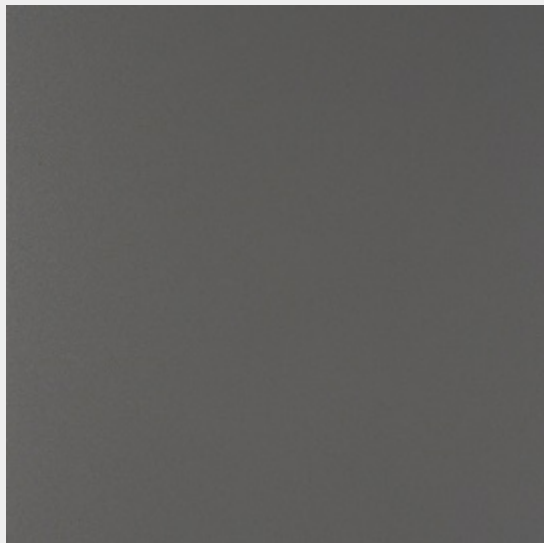

0770 ROSSO ASKJA

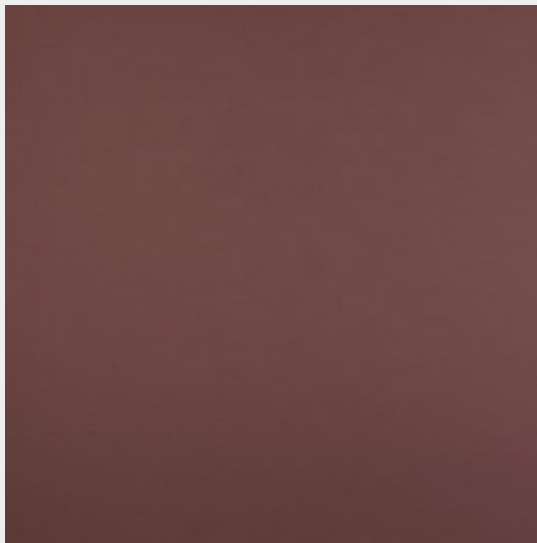

0771 AZZURRO NAXOS

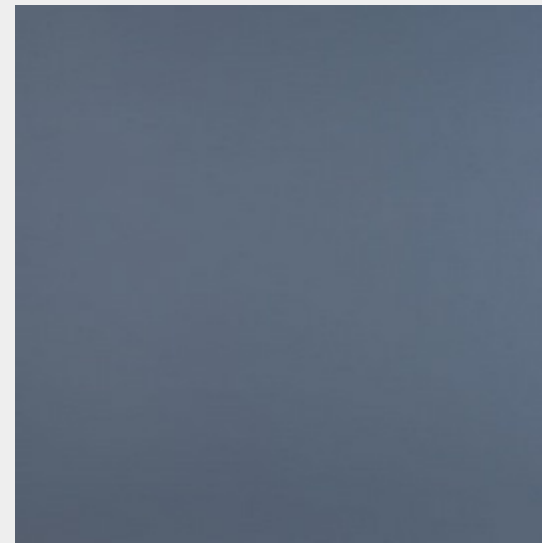

0772 GIALLO KASHMIR

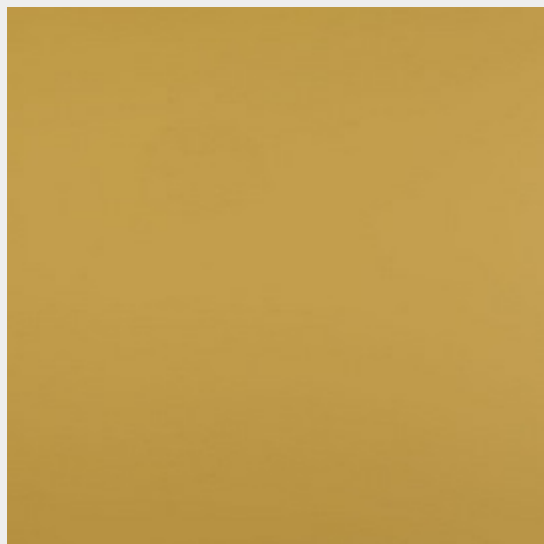

0773 VERDE BRAC

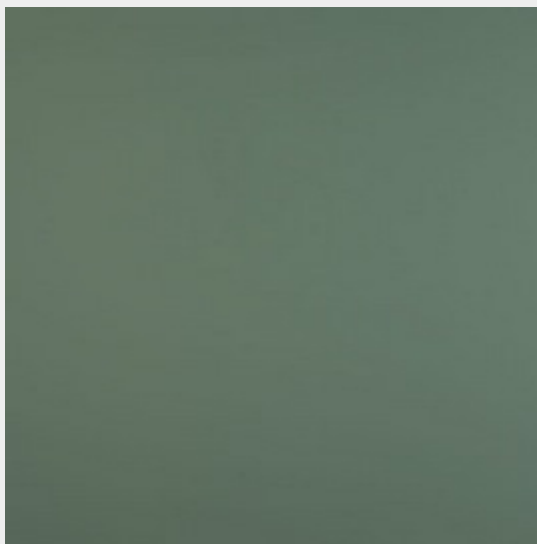

5000 ACCIAIO HAMILTON

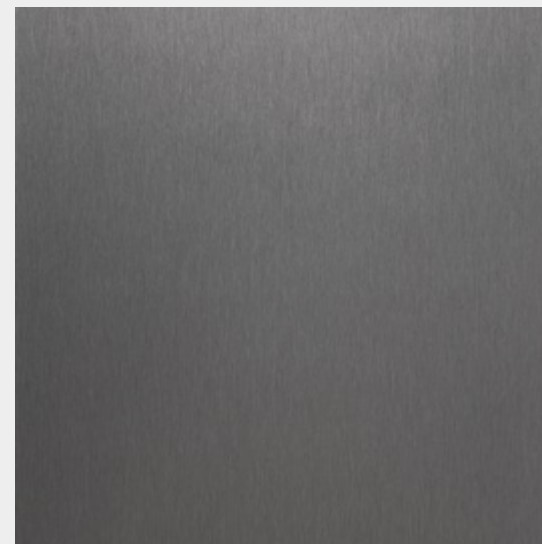

[Вернуться к оглавлению](#)

[Вернуться к разделу “Фасады”](#)

Вся информация, а также описание и изображения в каталоге носят исключительно информационный характер и могут не соответствовать действительности.
Просьба уточнять интересующие Вас вопросы у менеджеров.

5001 ARGENTO DUKAT



5003 ORO CORTEZ

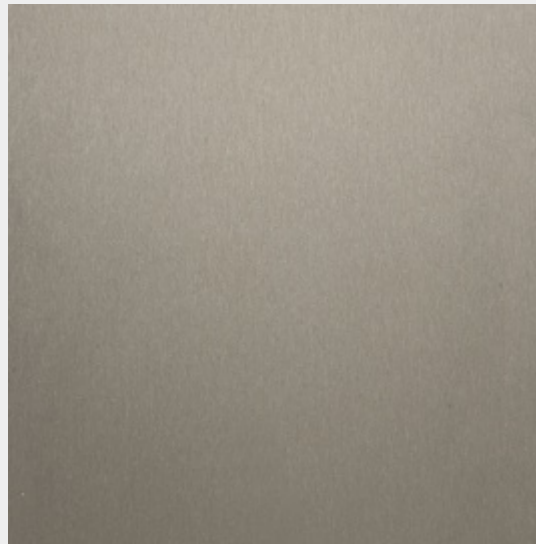

[Вернуться к оглавлению](#)

[Вернуться к разделу “Фасады”](#)

Вся информация, а также описание и изображения в каталоге носят исключительно информационный характер и могут не соответствовать действительности.
Просьба уточнять интересующие Вас вопросы у менеджеров.

Фасады Fenix на основе фанеры

Обратная сторона – в цвет, белая (декоры 0770/0771/0772/0773). Без кромки, торцы обработаны лаком.

Фрезерованные ручки:

Профиль - Д



Профиль - Е



Профиль - Е

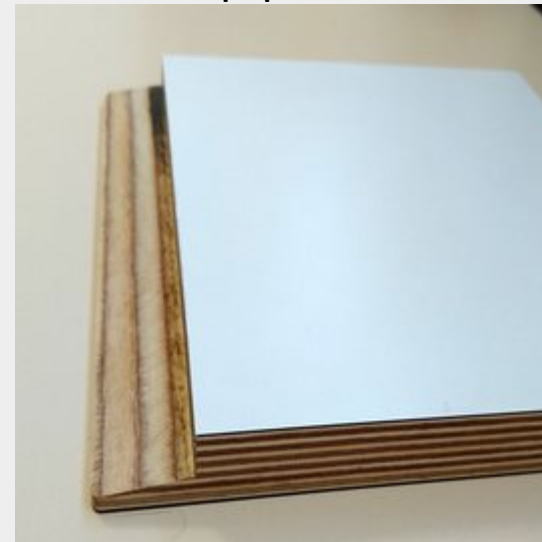

Профиль - Е

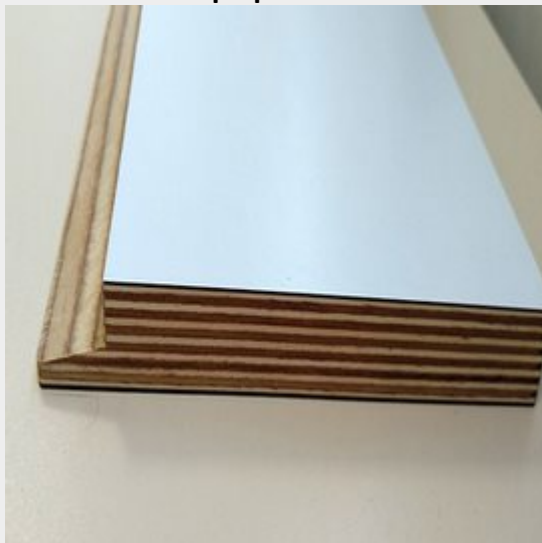

Профиль - Е

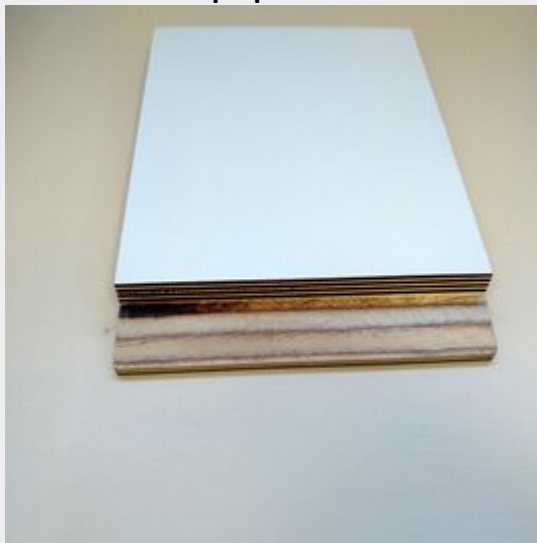

Профиль - А



[Вернуться к оглавлению](#)

[Вернуться к разделу “Фасады”](#)

Профиль - А

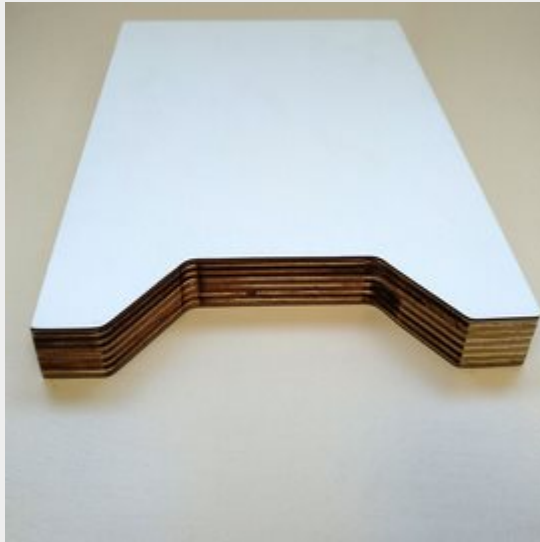

Профиль - С

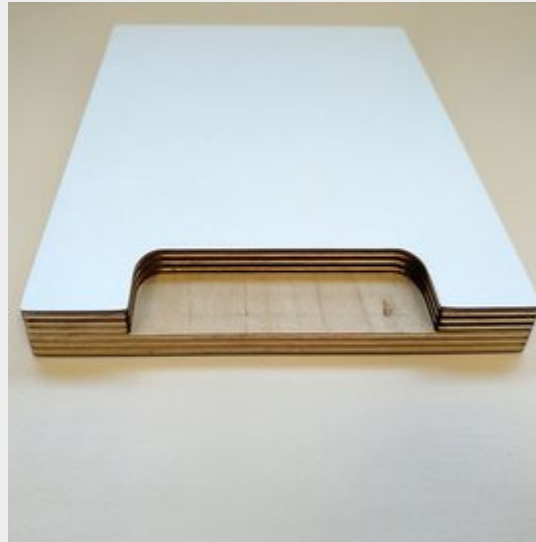

Профиль - С



Декоры:

FX 0029 R BIANCO MALE

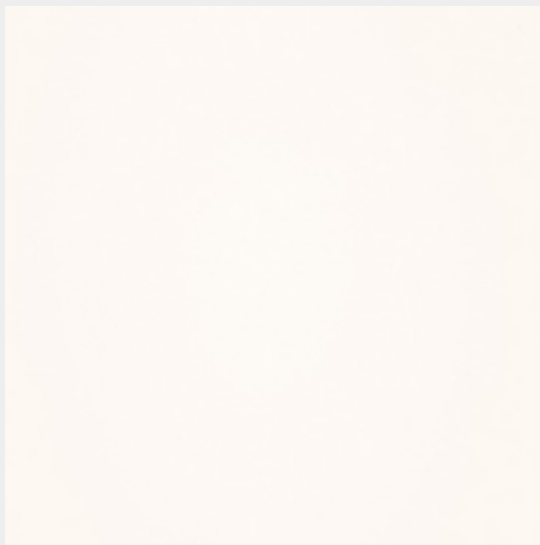

FX 0030 R BIANCO ALASKA

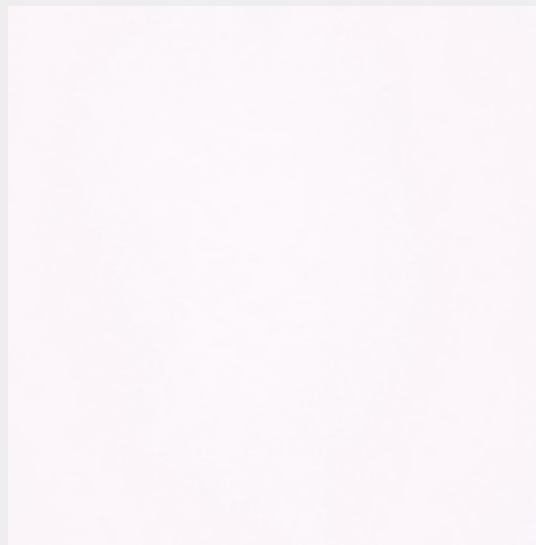

FX 0032 R BIANCO KOS

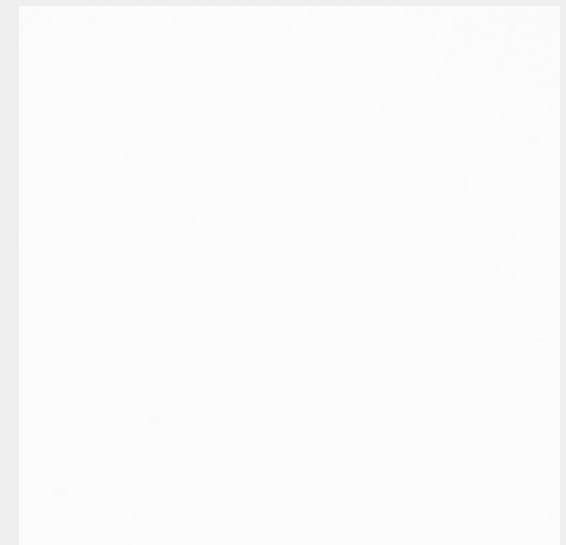

[Вернуться к оглавлению](#)

[Вернуться к разделу “Фасады”](#)

Вся информация, а также описание и изображения в каталоге носят исключительно информационный характер и могут не соответствовать действительности. Просьба уточнять интересующие Вас вопросы у менеджеров.

FX 0719 R BEIGE LUXOR

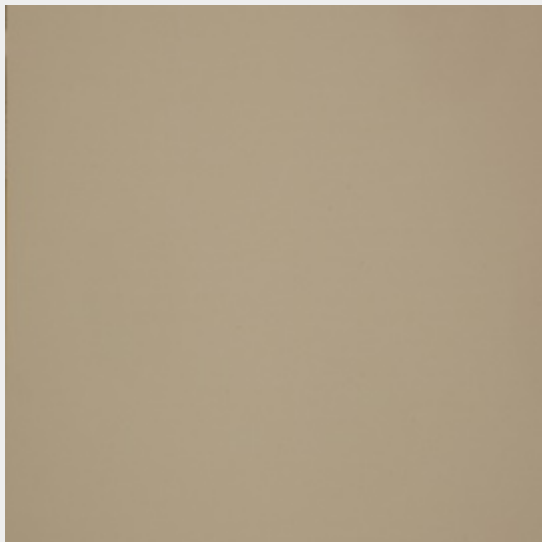

FX 0717 R CASTORO OTTAWA



FX 0718 R GRIGIO LONDRA

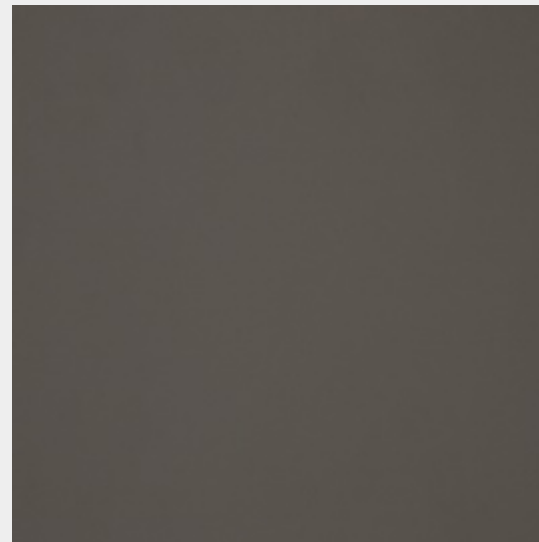

FX 0724 R GRIGIO BROMO

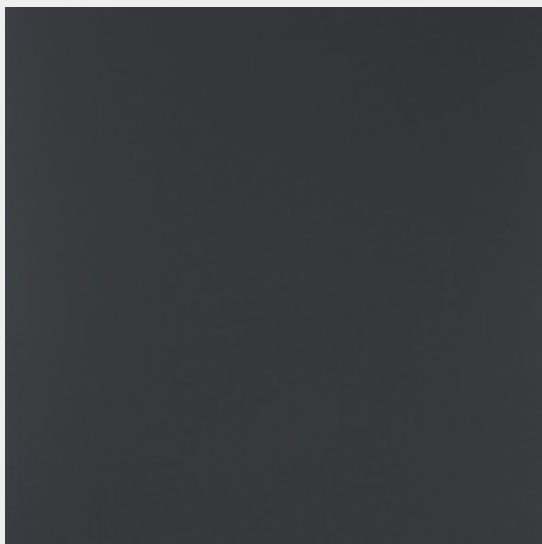

FX 0725 R GRIGIO EFESO

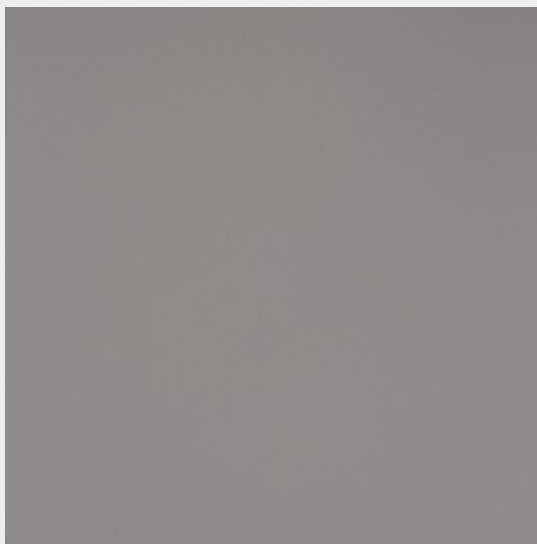

FX 0748 R BEIGE ARIZONA

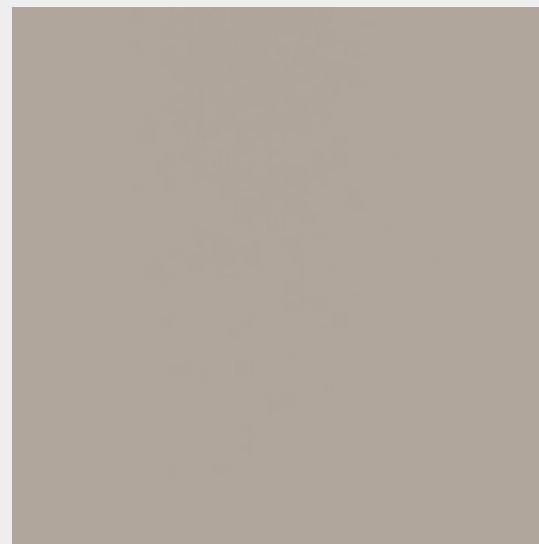

[Вернуться к оглавлению](#)

[Вернуться к разделу “Фасады”](#)

Вся информация, а также описание и изображения в каталоге носят исключительно информационный характер и могут не соответствовать действительности. Просьба уточнять интересующие Вас вопросы у менеджеров.

FX 0749 R CACAO ORINOCO

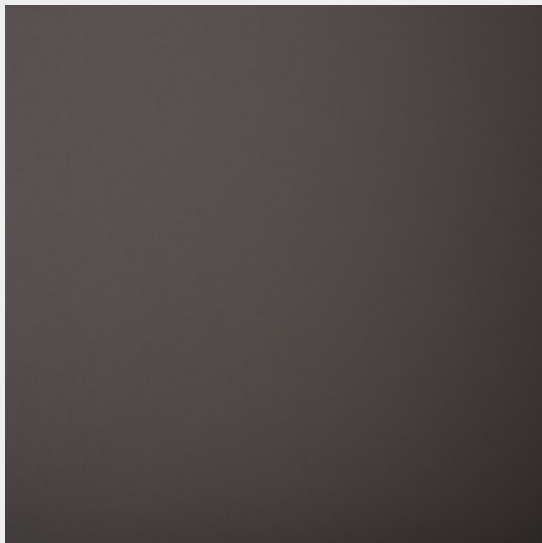

FX 0750 R VERDE COMODORO



FX 0751 R ROSSO JAIPUR

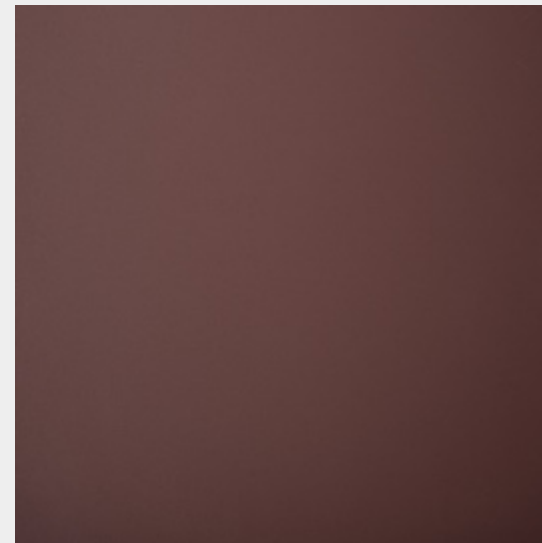

FX 0752 R GRIGIO ANTRIM

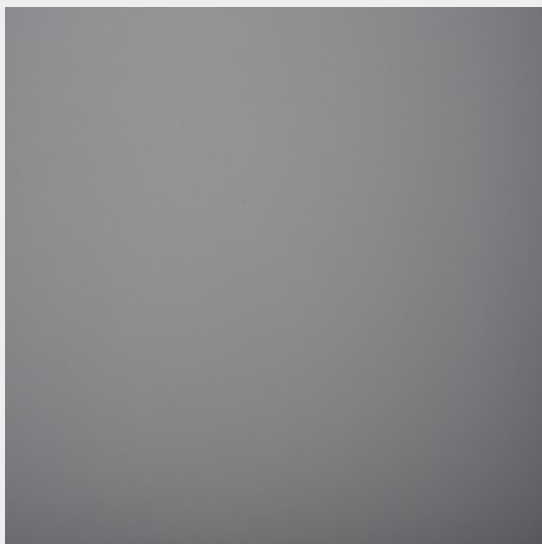

FX 0754 R BLU FES

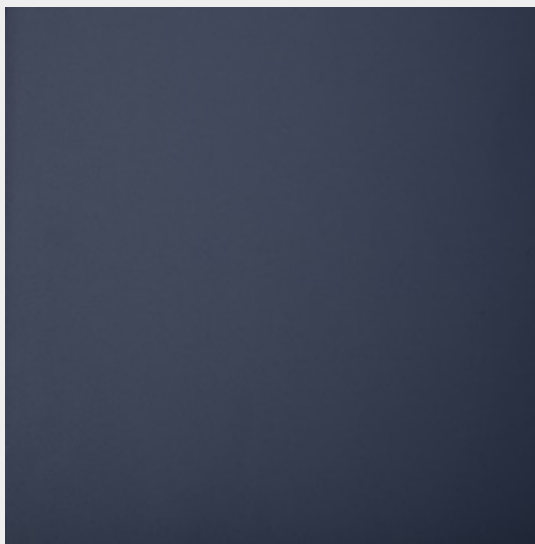

FX 0720 R NERO INGO

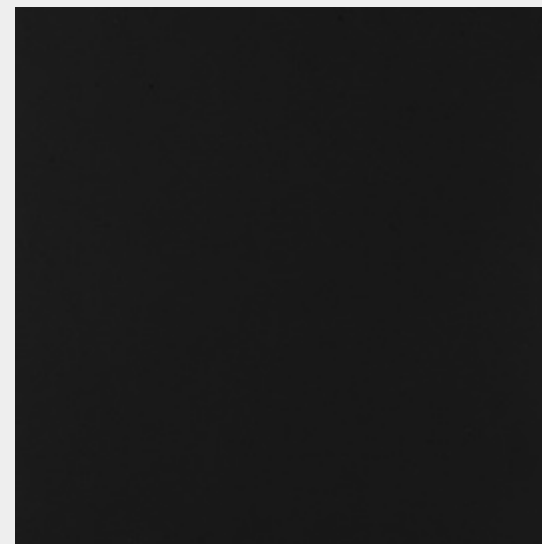

[Вернуться к оглавлению](#)

[Вернуться к разделу “Фасады”](#)

Вся информация, а также описание и изображения в каталоге носят исключительно информационный характер и могут не соответствовать действительности.
Просьба уточнять интересующие Вас вопросы у менеджеров.

FX 2628 R ZINCO DOHA

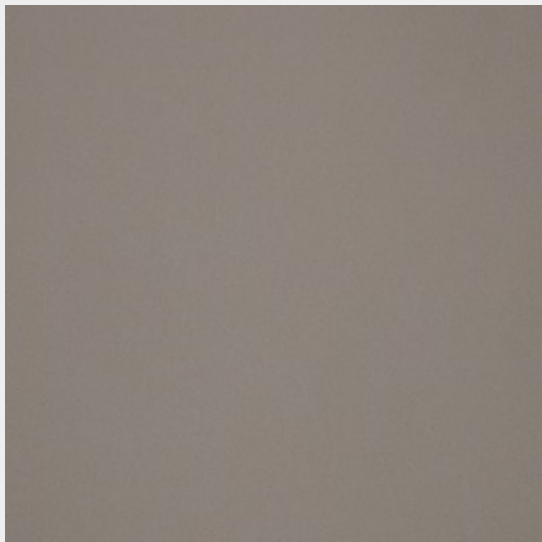

FX 2629 R BRONZO DOHA

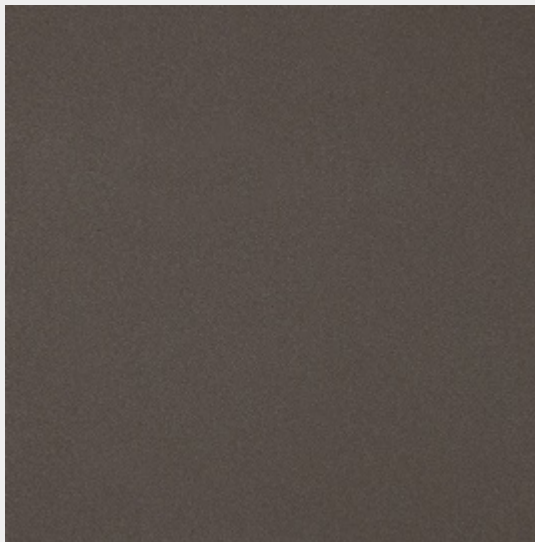

FX 2630 R PIOMBO DOHA

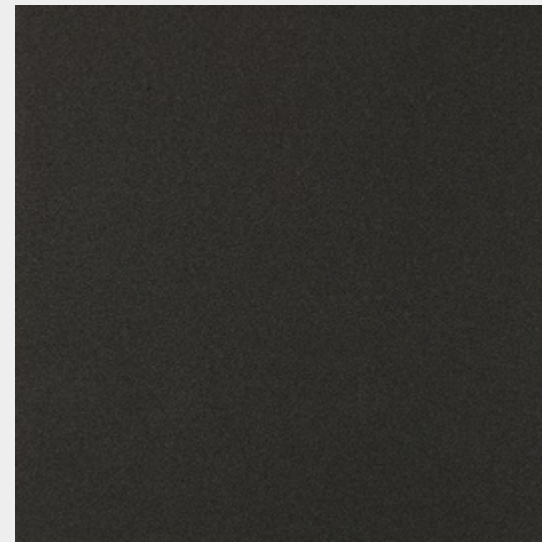

FX 2638 R TITANIO DOHA

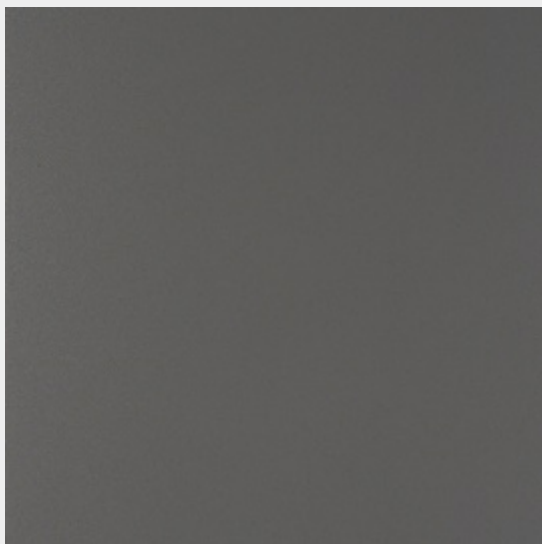

[Вернуться к оглавлению](#)

[Вернуться к разделу “Фасады”](#)

Вся информация, а также описание и изображения в каталоге носят исключительно информационный характер и могут не соответствовать действительности.
Просьба уточнять интересующие Вас вопросы у менеджеров.

Фасады Cleaf

Обратная сторона – в цвет. Кромка – в цвет.

FA42 Penelope (двухсторонний)



FA44 Penelope (двухсторонний)



LM08 Tranche (односторонний)

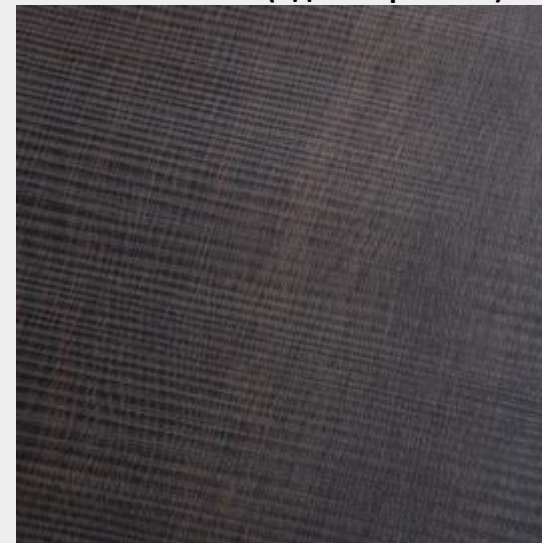

LM12 Tranche (односторонний)



S017 Yosemite (односторонний)

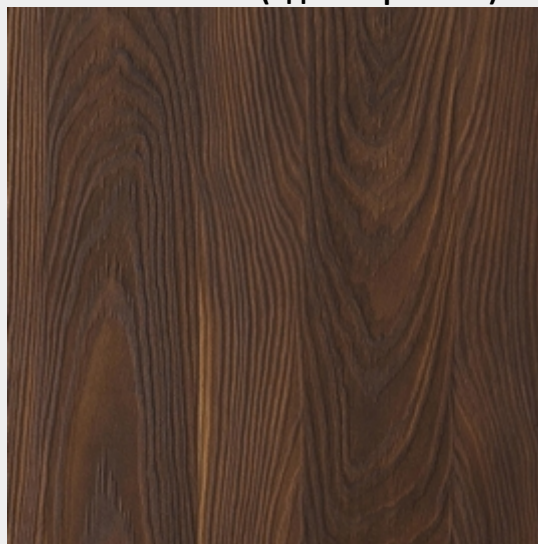

S012 Yosemite (односторонний)

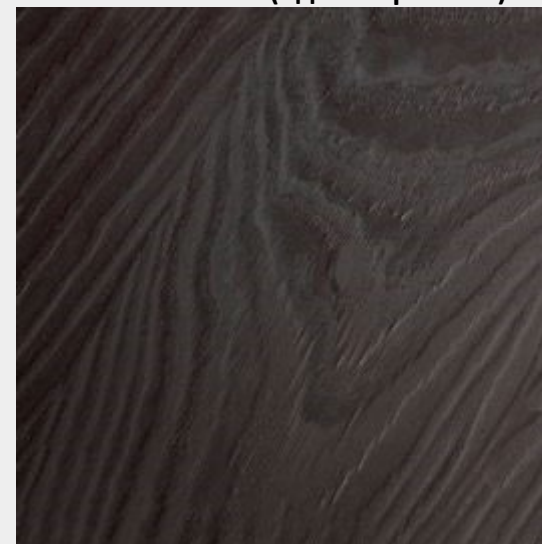

[Вернуться к оглавлению](#)

[Вернуться к разделу “Фасады”](#)

Вся информация, а также описание и изображения в каталоге носят исключительно информационный характер и могут не соответствовать действительности. Просьба уточнять интересующие Вас вопросы у менеджеров.

S013 Yosemite (односторонний)

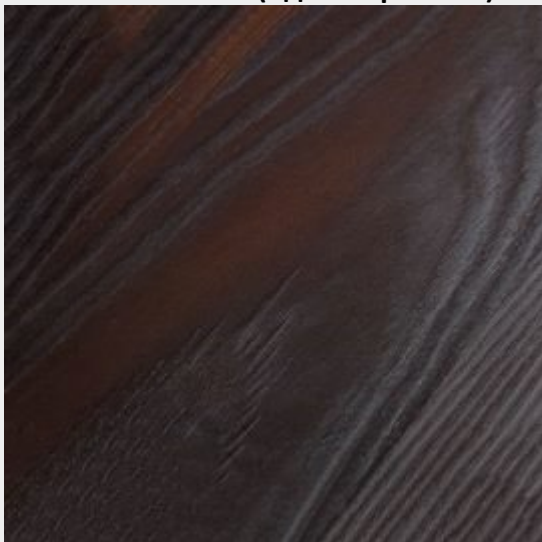

S025 Azimut (односторонний)

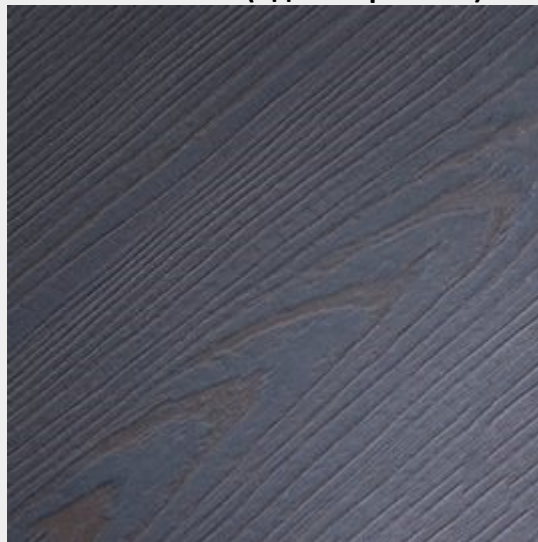

S024 Azimut (односторонний)

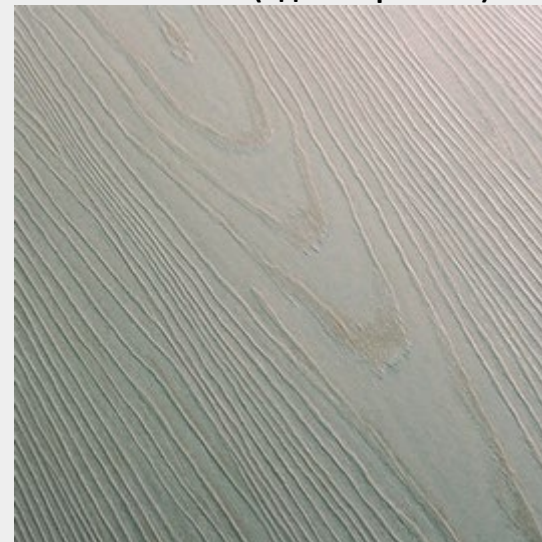

S027 Azimut (односторонний)

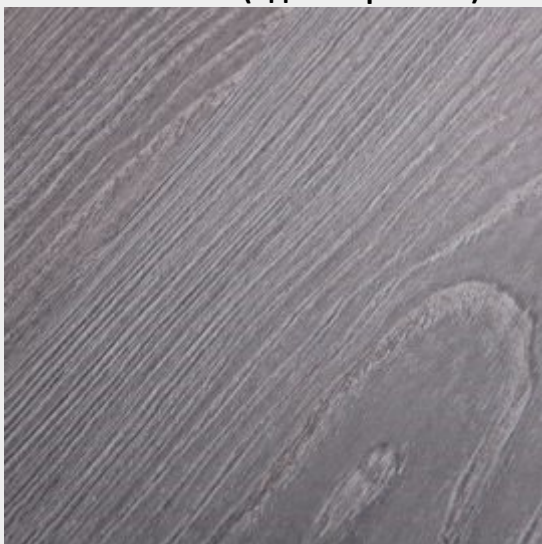

S028 Azimut (односторонний)



S061 Engadina (односторонний)

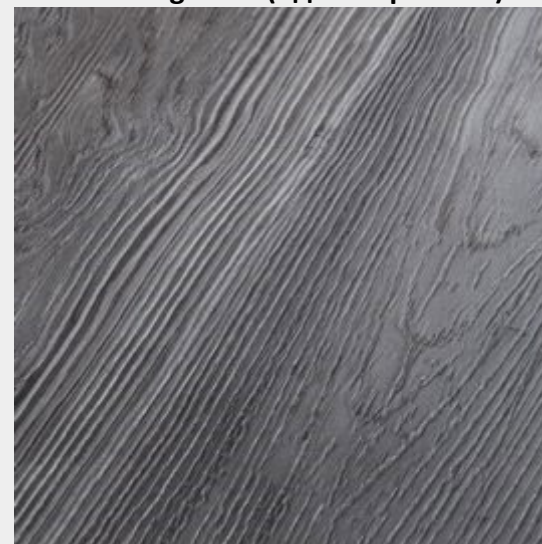

[Вернуться к оглавлению](#)

[Вернуться к разделу “Фасады”](#)

Вся информация, а также описание и изображения в каталоге носят исключительно информационный характер и могут не соответствовать действительности. Просьба уточнять интересующие Вас вопросы у менеджеров.

S060 Engadina (односторонний)

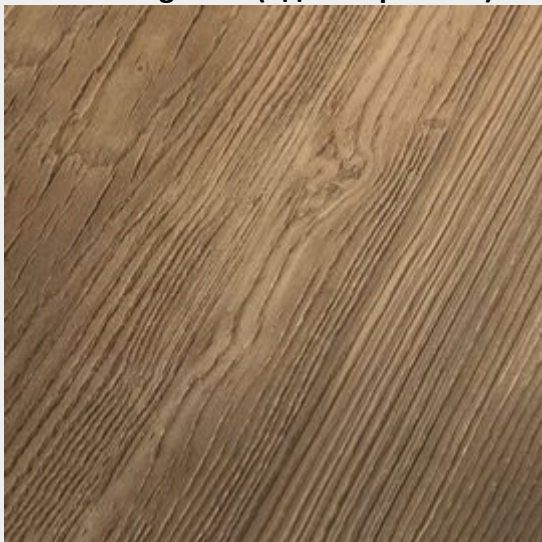

S071 Sherwood (односторонний)

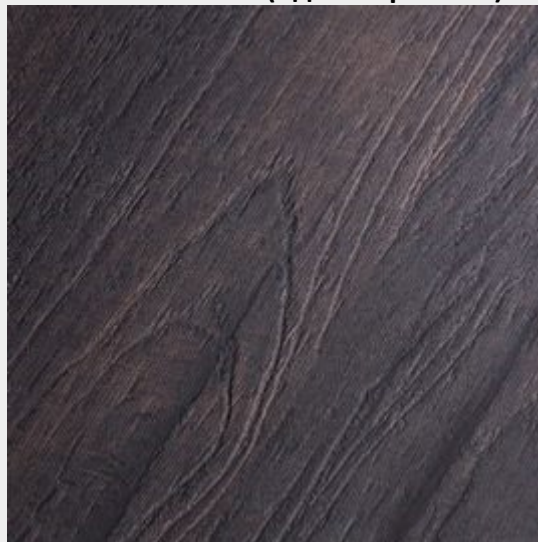

LN66 Sherwood (односторонний)



S072 Sherwood (односторонний)



S083 Millennium (двухсторонний)

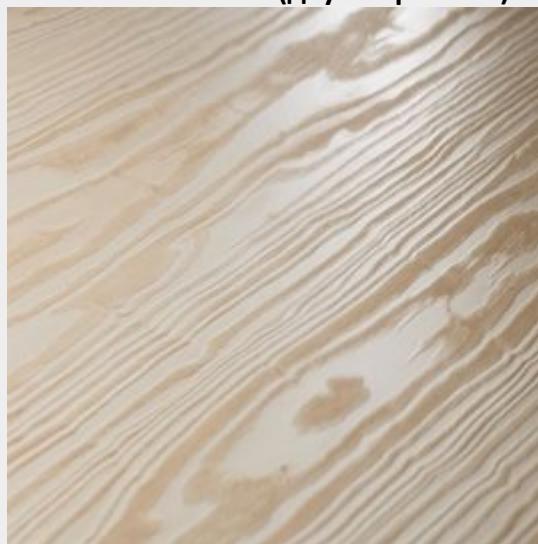

B073 Millennium (двухсторонний)



[Вернуться к оглавлению](#)

Вся информация, а также описание и изображения в каталоге носят исключительно информационный характер и могут не соответствовать действительности. Просьба уточнять интересующие Вас вопросы у менеджеров.

[Вернуться к разделу “Фасады”](#)

U129 Millennium (двухсторонний)

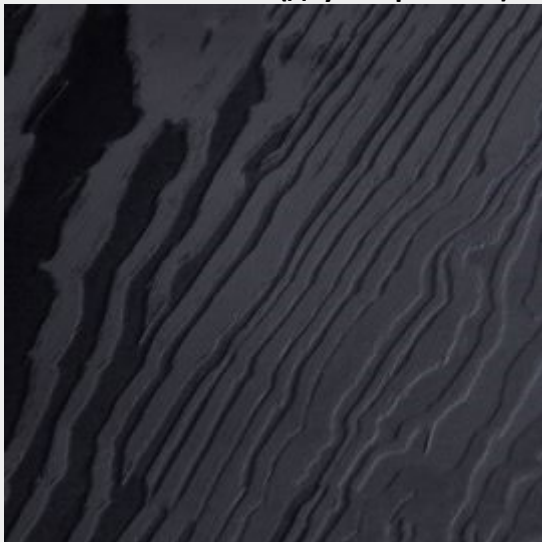

S128 Pembroke (односторонний)



S119 Pembroke (односторонний)



UA91 Ares (односторонний)

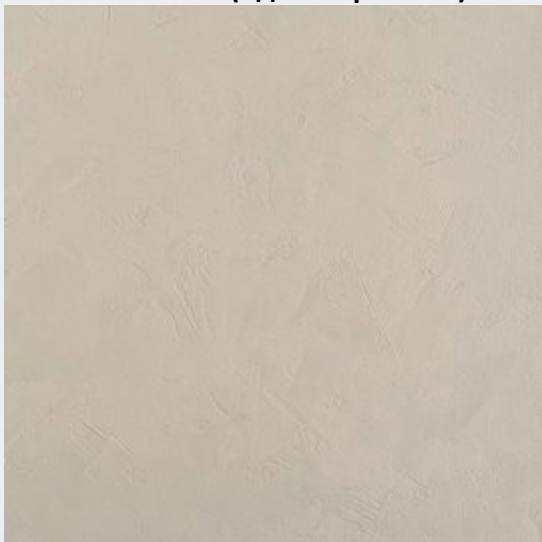

FB11 Ares (односторонний)



FB48 Ares (односторонний)

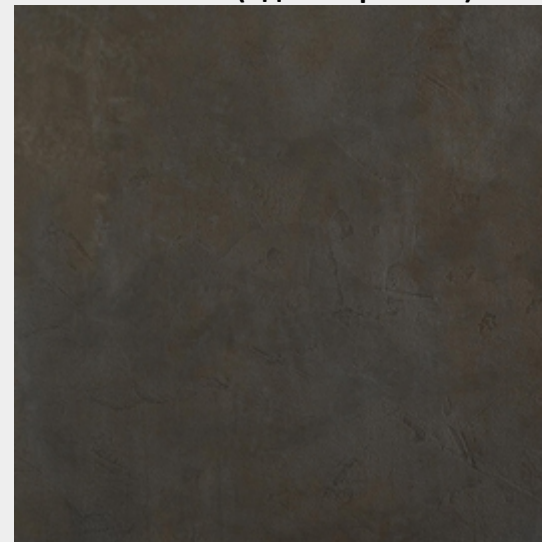

[Вернуться к оглавлению](#)

[Вернуться к разделу “Фасады”](#)

Вся информация, а также описание и изображения в каталоге носят исключительно информационный характер и могут не соответствовать действительности. Просьба уточнять интересующие Вас вопросы у менеджеров.

LM63 Matrix (двухсторонний)



LN01 Nadir (односторонний)

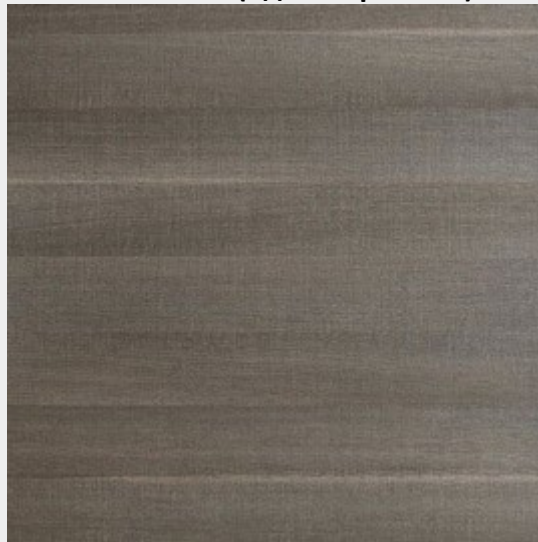

FB82 Idea



LR29 Sable



[Вернуться к оглавлению](#)

[Вернуться к разделу “Фасады”](#)

Вся информация, а также описание и изображения в каталоге носят исключительно информационный характер и могут не соответствовать действительности.
Просьба уточнять интересующие Вас вопросы у менеджеров.

Фасады Cleaf Piombo

Обратная сторона – в цвет. Кромка – в цвет.

HM00 TOTAL WHITE

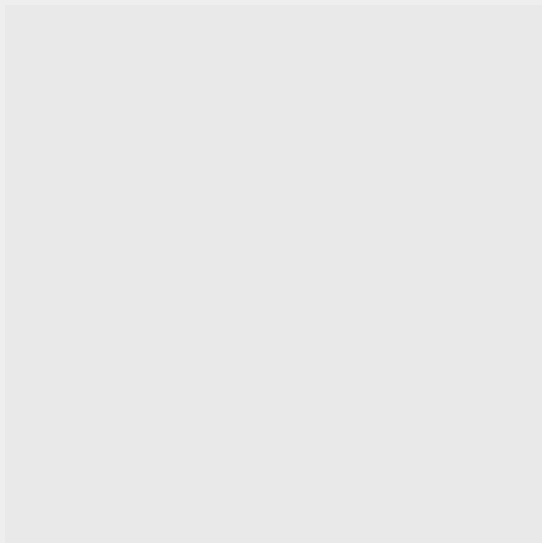

HM01 BEIGE



HM02 CANAPA

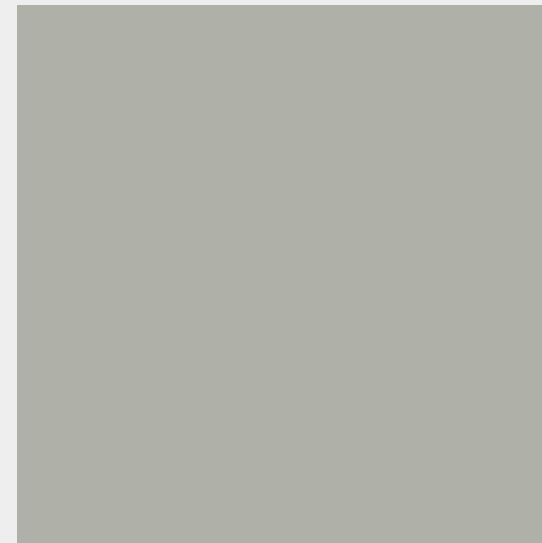

HM03 CORDA

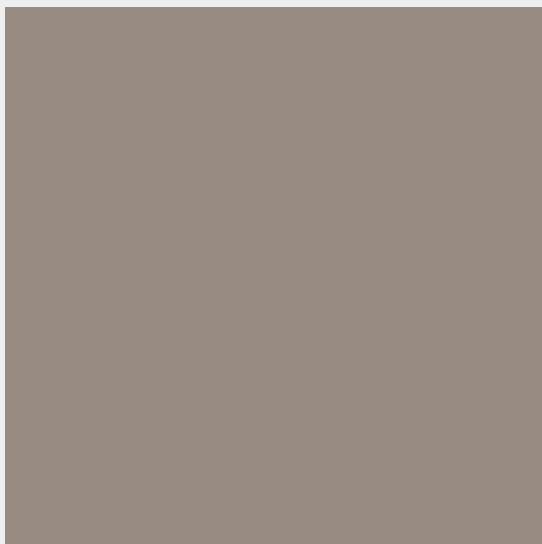

HM04 VISONE



HM05 GRIGIO

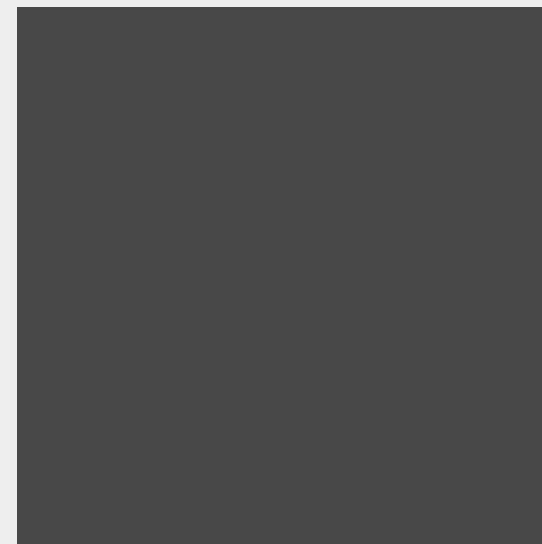

[Вернуться к оглавлению](#)

[Вернуться к разделу “Фасады”](#)

HM06 GRIGIO GRAFITE



HM07 NERO

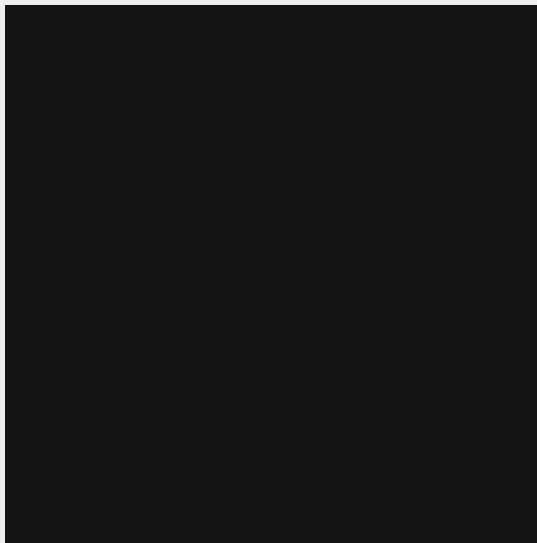

HM08 GRIGIO LONDRA



[Вернуться к оглавлению](#)

[Вернуться к разделу “Фасады”](#)

Вся информация, а также описание и изображения в каталоге носят исключительно информационный характер и могут не соответствовать действительности.
Просьба уточнять интересующие Вас вопросы у менеджеров.

Фасады Sunсron

Обратная сторона – в цвет. Кромка – в цвет.

ALV3003.18 Эвора-3 (EVORA-3)



ALV3004.18 Эвора-4 (EVORA-4)



ALV3020.18 Айс Крим-1 (ICE-CREAM-1)



ALV3021.18 Айс Крим-2 (ICE-CREAM-2)



ALV3022.18 Айс Крим-3 (ICE-CREAM-3)



ALV3023.18 Айс Крим-4 (ICE-CREAM-4)



[Вернуться к оглавлению](#)

[Вернуться к разделу “Фасады”](#)

Вся информация, а также описание и изображения в каталоге носят исключительно информационный характер и могут не соответствовать действительности. Просьба уточнять интересующие Вас вопросы у менеджеров.

ALV3120.18 Оксид 01 (Oxid-01)



ALV3121.18 Оксид 02 (Oxid-02)



ALV3122.18 Оксид 03 (Oxid-03)

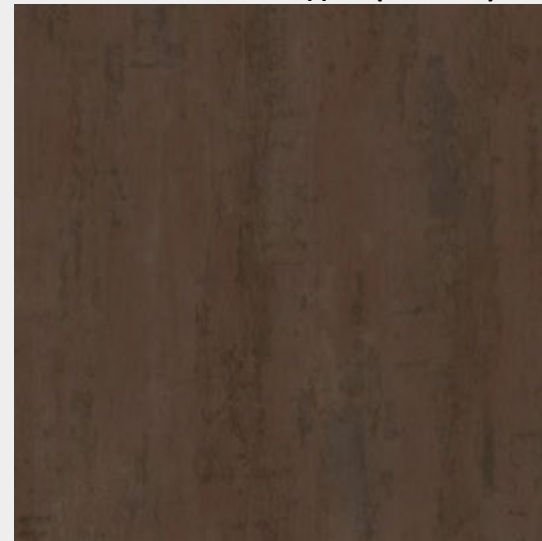

ALV3123.18 Оксид 04 (Oxid-04)



ALV3200.18 спатт венис 01 (Spatt 01)



ALV3260.18 Ферро Осирис Серебро (Osiris Plata FE)

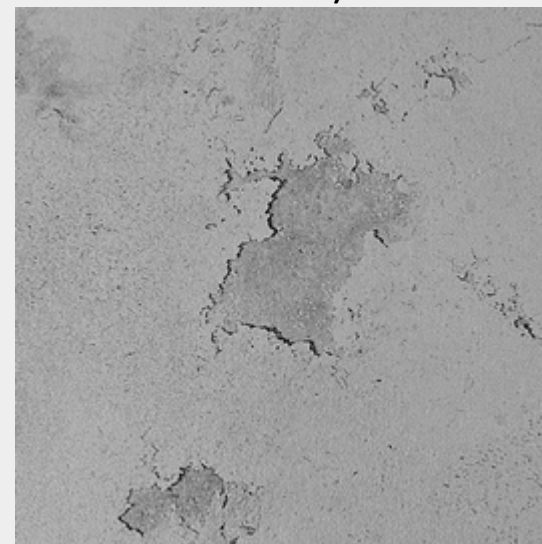

[Вернуться к оглавлению](#)

Вся информация, а также описание и изображения в каталоге носят исключительно информационный характер и могут не соответствовать действительности. Просьба уточнять интересующие Вас вопросы у менеджеров.

[Вернуться к разделу "Фасады"](#)

ALV3261.18 Ферро Осирис Титан (Osiris Titanio FE)



ALV3262.18 Ферро Осирис Медь (Osiris Cobre FE)



ALV3263.18 Ферро Осирис Графит (Osiris Grafito FE)



[Вернуться к оглавлению](#)

Вся информация, а также описание и изображения в каталоге носят исключительно информационный характер и могут не соответствовать действительности.
Просьба уточнять интересующие Вас вопросы у менеджеров.

[Вернуться к разделу "Фасады"](#)

Фасады Alvic

Обратная сторона – в цвет. Кромка – в цвет, двухцветная, 3D.

ALV0001 белый (Blanco) глянец

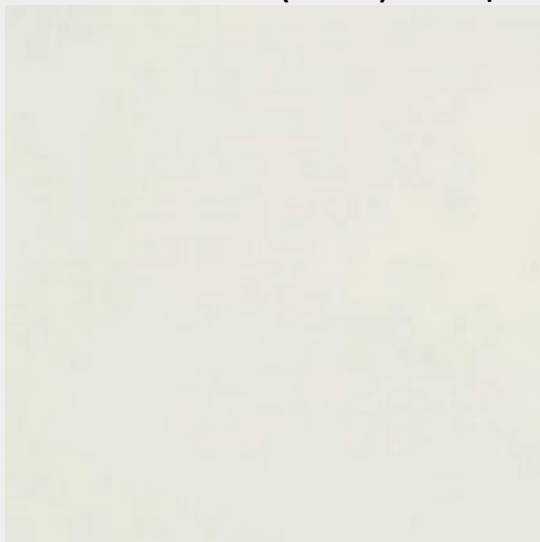

ALV0002 магнолия (Magnolia) глянец



ALV0011 глянец белый полар (Blanco Polar)

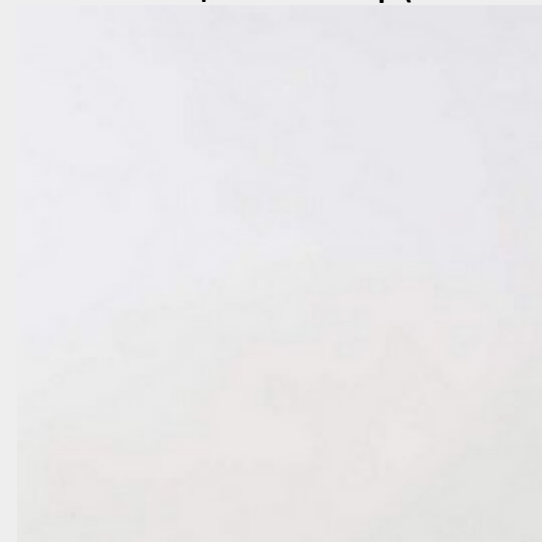

ALV0025 антрацит (Antracita) глянец

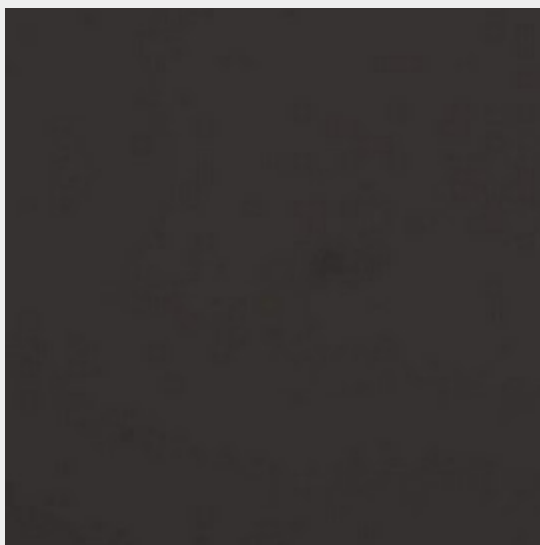

ALV0123 бордо металлик (Burdeos Pearl Effect) глянец

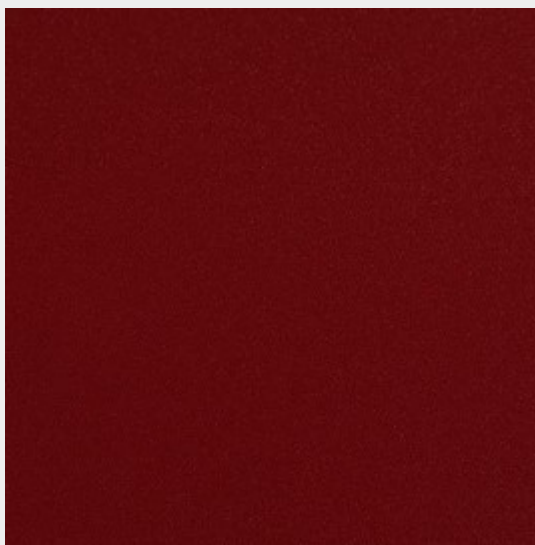

ALV0200/Z белый суперматовый ZENIT (Blanco Supermat ZENIT)



[Вернуться к оглавлению](#)

[Вернуться к разделу “Фасады”](#)

**ALV0201/Z магнолия суперматовый ZENIT
(Magnolia Supermat ZENIT)**

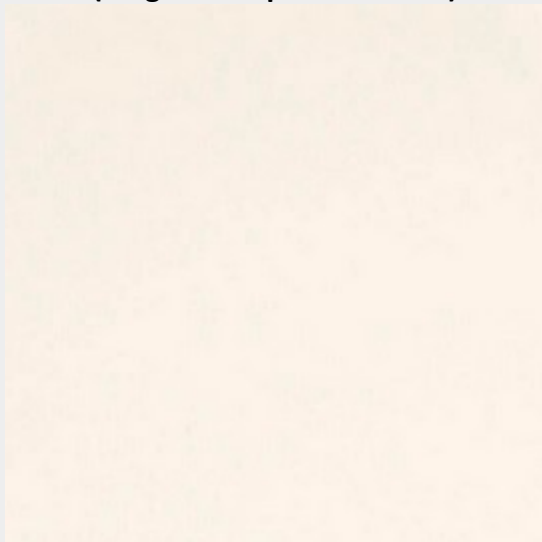

**ALV0202/Z базальт суперматовый ZENIT
(Basalto Supermat ZENIT)**



**ALV0203/Z антрацит суперматовый ZENIT
(Antracita Supermat ZENIT)**

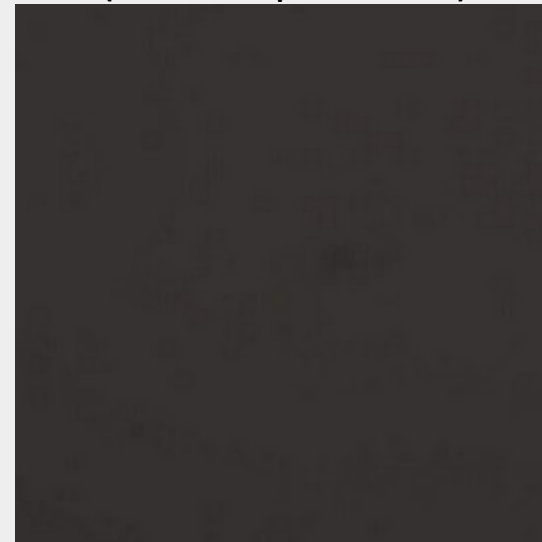

**ALV0204/Z кашемир суперматовый ZENIT
(CashemireSupermat ZENIT)**



**ALV0205/Z черный суперматовый ZENIT (Negro
Supermat ZENIT)**

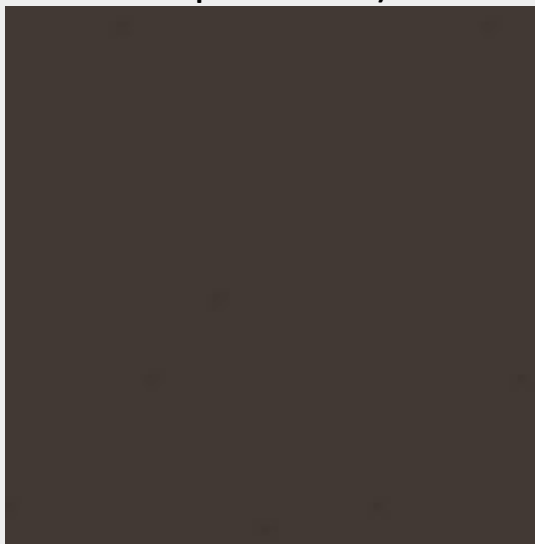

**ALV0250/Z белый Metaldeco ZENIT (Blanco
Metaldeco ZENIT)**

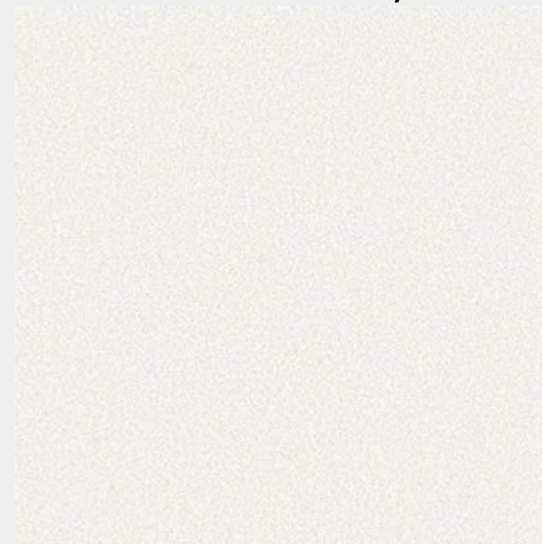

[Вернуться к оглавлению](#)

[Вернуться к разделу “Фасады”](#)

Вся информация, а также описание и изображения в каталоге носят исключительно информационный характер и могут не соответствовать действительности.
Просьба уточнять интересующие Вас вопросы у менеджеров.

**ALV0251/Z кашемир Metaldeco ZENIT
(Cachemir Metaldeco ZENIT)**



**ALV0252/Z базальт Metaldeco ZENIT (Basalto
Metaldeco ZENIT)**



**ALV0255/Z антрацит Metaldeco ZENIT (Antracita
Metaldeco ZENIT)**



**ALV0256/Z магнолия Metaldeco ZENIT
(Magnolia Metaldeco ZENIT)**



**ALV0257/Z черный Metaldeco ZENIT (Negro
Metaldeco ZENIT)**

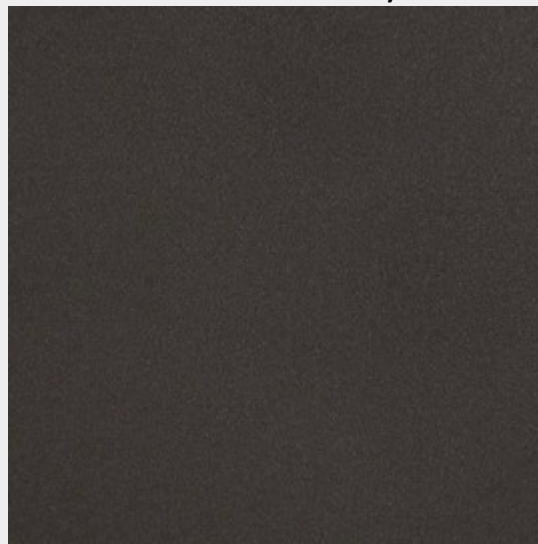

[Вернуться к оглавлению](#)

[Вернуться к разделу “Фасады”](#)

Вся информация, а также описание и изображения в каталоге носят исключительно информационный характер и могут не соответствовать действительности.
Просьба уточнять интересующие Вас вопросы у менеджеров.

Фасады AGT Supramat
Двухсторонние декоры. Кромка – в цвет.

3010 Жемчужина черная

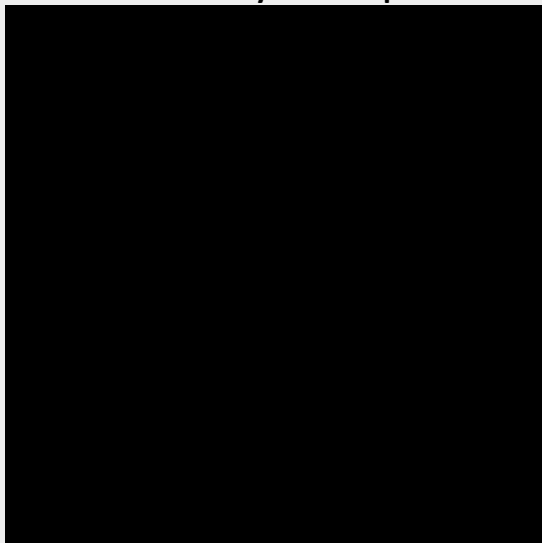

3011 Лондра Блюз

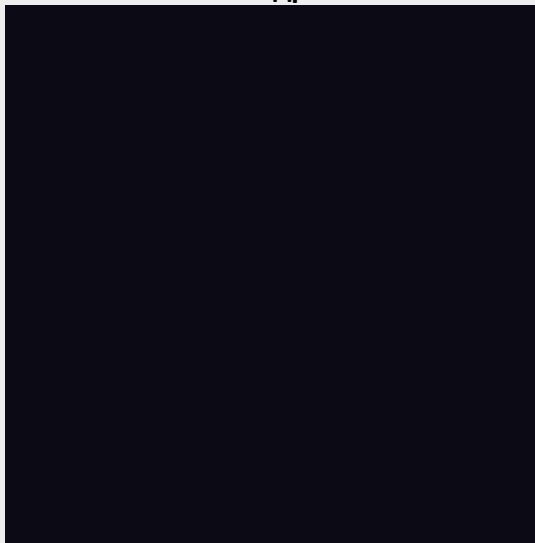

3012 Снежно-белый

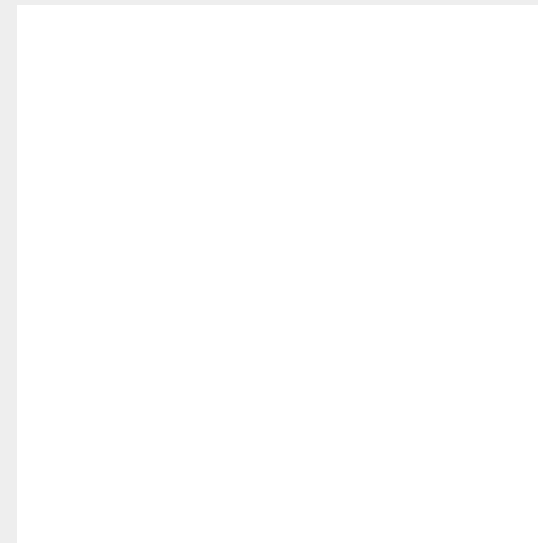

3013 Бриз бежевый



3014 Облако серое



3015 Макарун зеленый

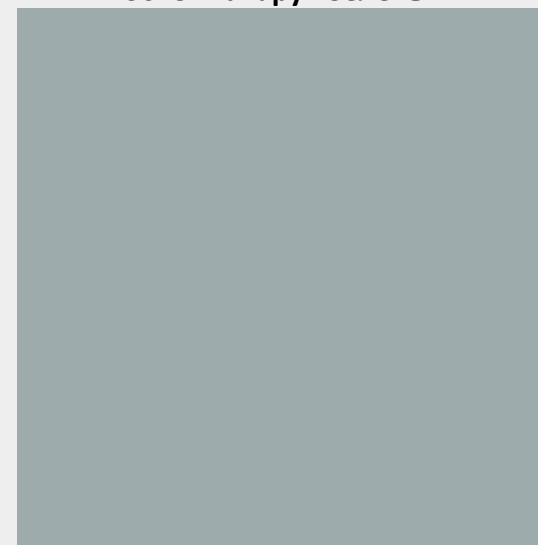

[Вернуться к оглавлению](#)

[Вернуться к разделу “Фасады”](#)

Вся информация, а также описание и изображения в каталоге носят исключительно информационный характер и могут не соответствовать действительности.
Просьба уточнять интересующие Вас вопросы у менеджеров.

3016 Дейзи розовый

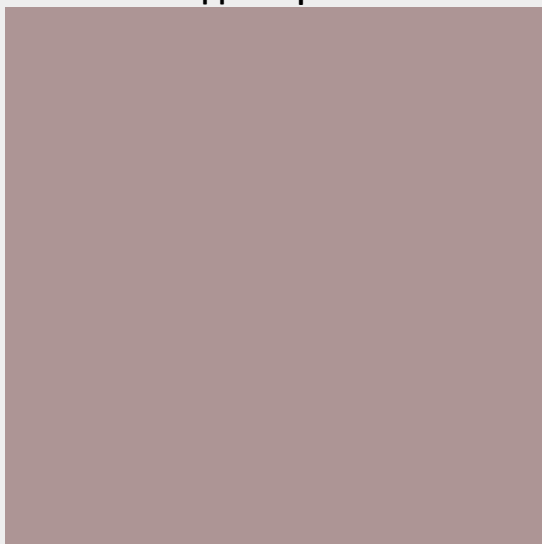

3017 Таймлес



3018 Лунный свет

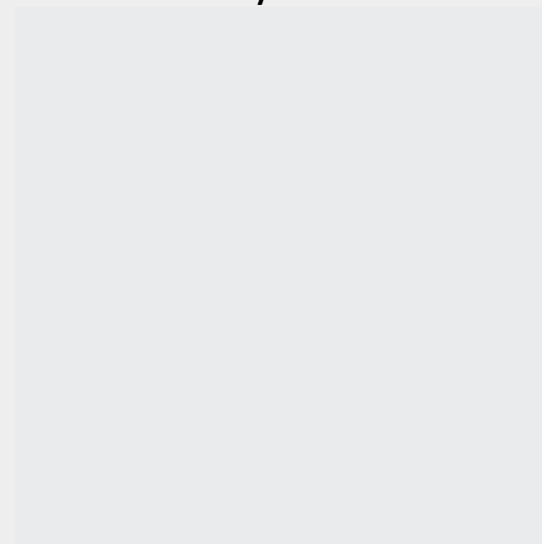

3019 Сахара кремовая

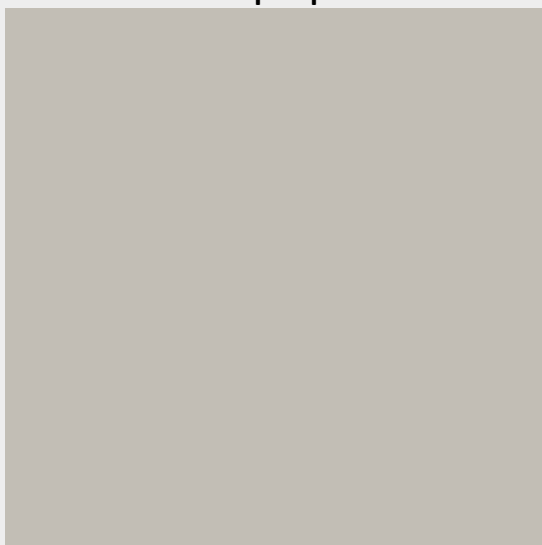

3020 Сафари серый



3021 Лёд серый

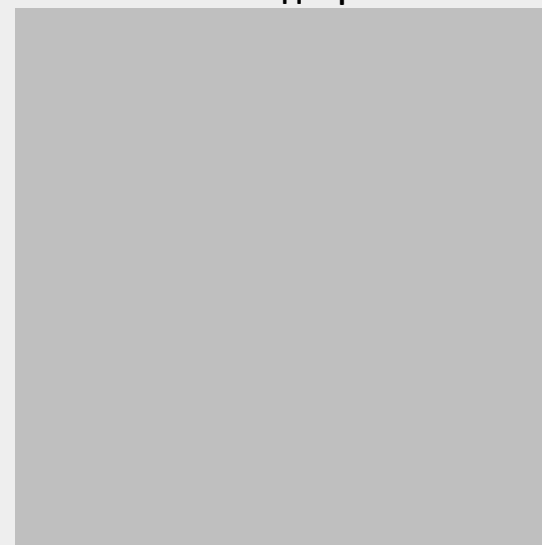

[Вернуться к оглавлению](#)

[Вернуться к разделу “Фасады”](#)

Вся информация, а также описание и изображения в каталоге носят исключительно информационный характер и могут не соответствовать действительности. Просьба уточнять интересующие Вас вопросы у менеджеров.

3022 Королевский серый



3023 Темно-серый



3024 Галька серая



3025 Горький шоколад

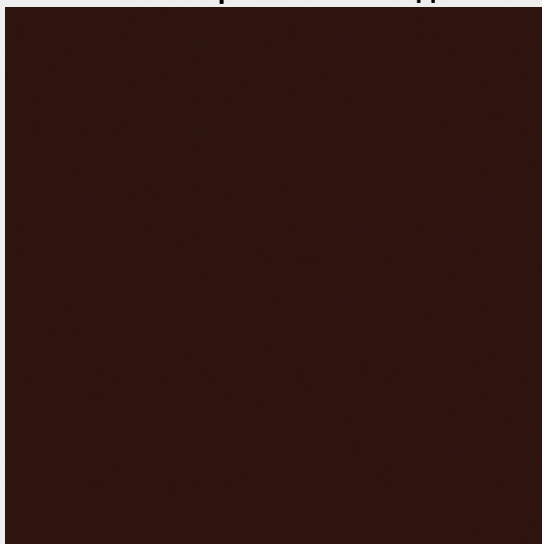

3026 Рустик красный



3027 Лес зеленый



[Вернуться к оглавлению](#)

[Вернуться к разделу “Фасады”](#)

Вся информация, а также описание и изображения в каталоге носят исключительно информационный характер и могут не соответствовать действительности. Просьба уточнять интересующие Вас вопросы у менеджеров.

3028 Жемчужина белая

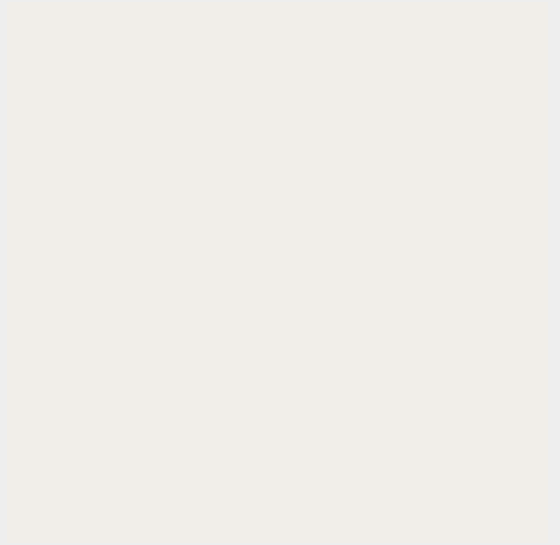

3029 Тихий океан



[Вернуться к оглавлению](#)

[Вернуться к разделу “Фасады”](#)

Вся информация, а также описание и изображения в каталоге носят исключительно информационный характер и могут не соответствовать действительности.
Просьба уточнять интересующие Вас вопросы у менеджеров.

Фасады TSS Astra

Двухсторонние декоры. Кромка – в цвет.

004 MDF SUPER MATT



384 MDF SUPER MATT

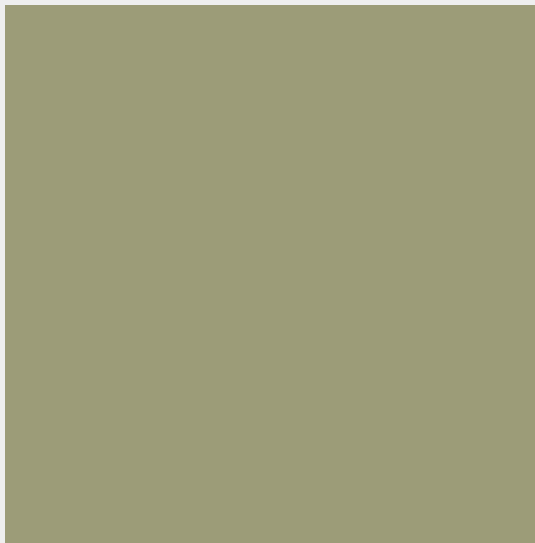

426 MDF SUPER MATT



452 MDF SUPER MATT

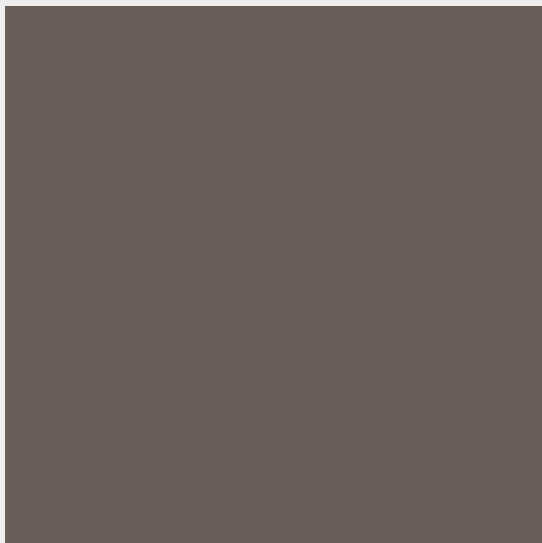

A1050 ANCONA



A1051 ANCONA

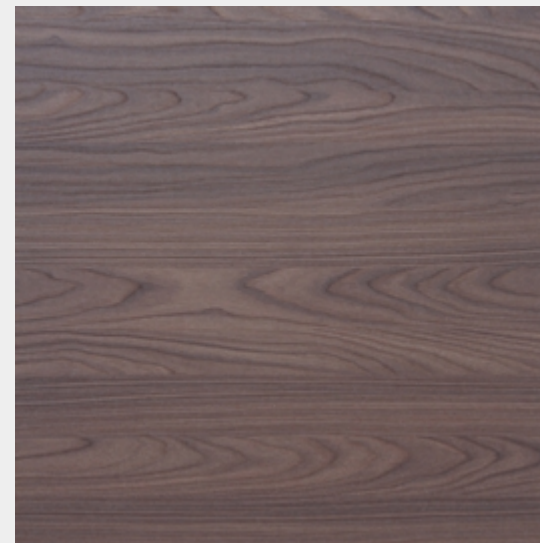

[Вернуться к оглавлению](#)

[Вернуться к разделу “Фасады”](#)

A1053 ANCONA



AC311 ATTIC



AC397 ATTIC



AT3071 FLORENCE OAK



AT3073 FLORENCE OAK



AT3077 FLORENCE OAK



[Вернуться к оглавлению](#)

[Вернуться к разделу “Фасады”](#)

Вся информация, а также описание и изображения в каталоге носят исключительно информационный характер и могут не соответствовать действительности. Просьба уточнять интересующие Вас вопросы у менеджеров.

S109 SHERWOOD



S157 SHERWOOD

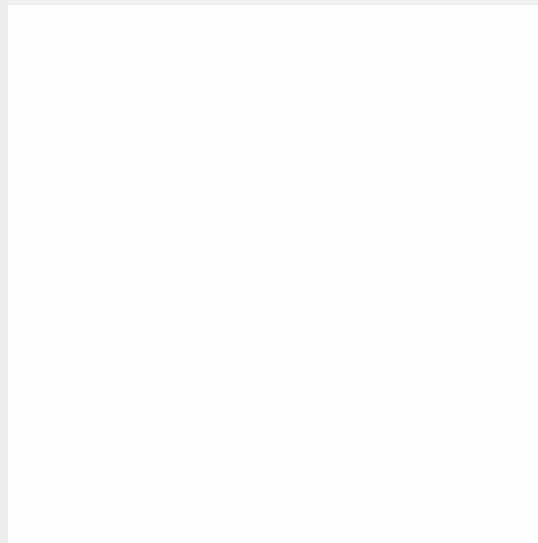

S1040 SHERWOOD



ST416 STONE



ST422 STONE



Y1020 YOSEMITE



[Вернуться к оглавлению](#)

[Вернуться к разделу “Фасады”](#)

Вся информация, а также описание и изображения в каталоге носят исключительно информационный характер и могут не соответствовать действительности. Просьба уточнять интересующие Вас вопросы у менеджеров.

Фасады Egger PerfectSense Matt

Обратная сторона – в цвет. Кромка – в цвет.

W1100 PM Белый Альпийский

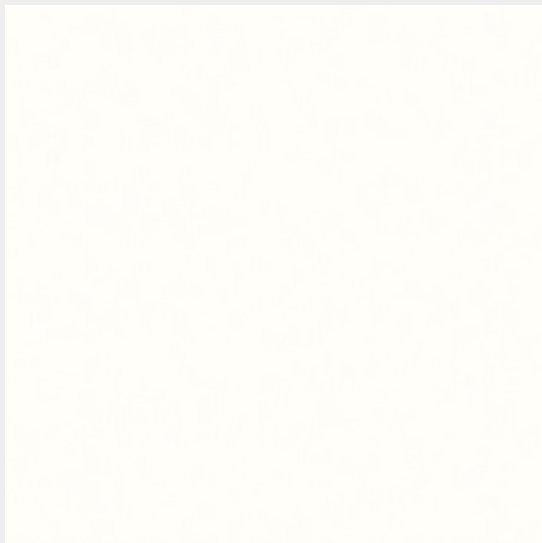

U999 PM Чёрный

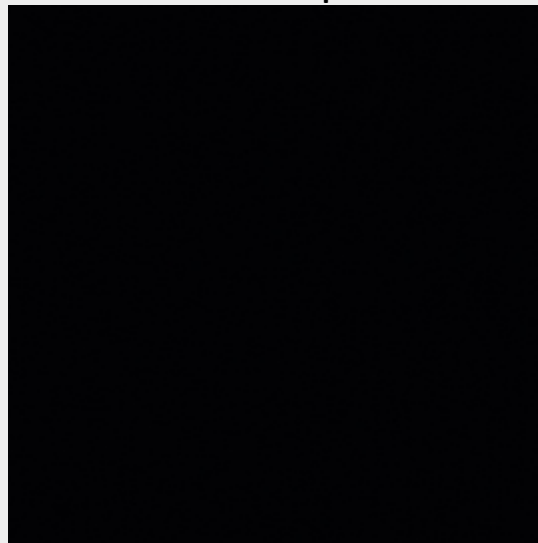

U702 PM Кашемир серый

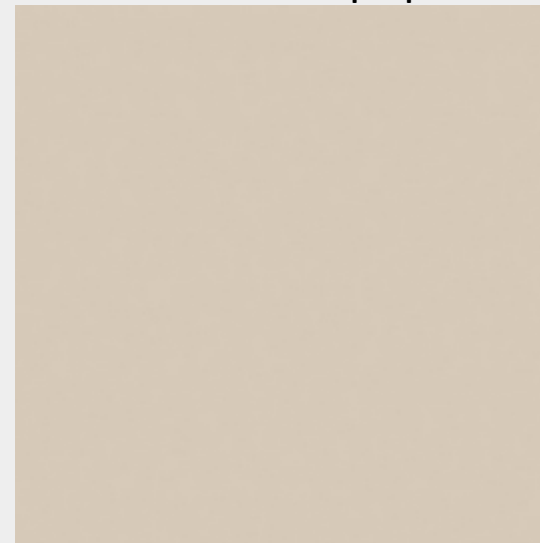

U961 PM Чёрный графит

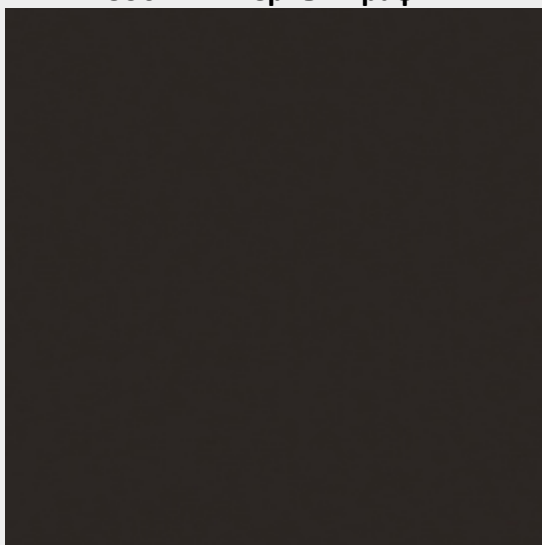

U767 PM Кубанит серый

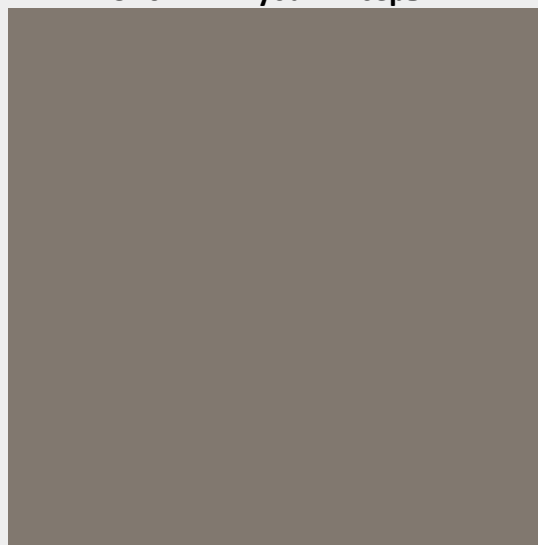

U665 PM Зелёный камень



[Вернуться к оглавлению](#)

[Вернуться к разделу “Фасады”](#)

U599 PM Индиго синий

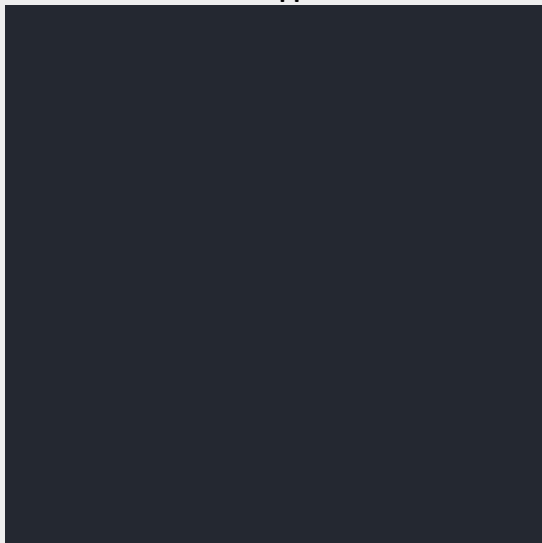

[Вернуться к оглавлению](#)

[Вернуться к разделу “Фасады”](#)

Вся информация, а также описание и изображения в каталоге носят исключительно информационный характер и могут не соответствовать действительности.
Просьба уточнять интересующие Вас вопросы у менеджеров.

Фасады с врезной ручкой тип С1

Для всех фасадов, кроме эмали и шпона. Горизонтальное расположение. Материал – алюминий. Цвет – алюминий. При толщине фасада 18 мм ручка имеет вылет с тыльной стороны до 2 мм, так как по техническим параметрам необходима толщина фасадов от 19.5 мм.

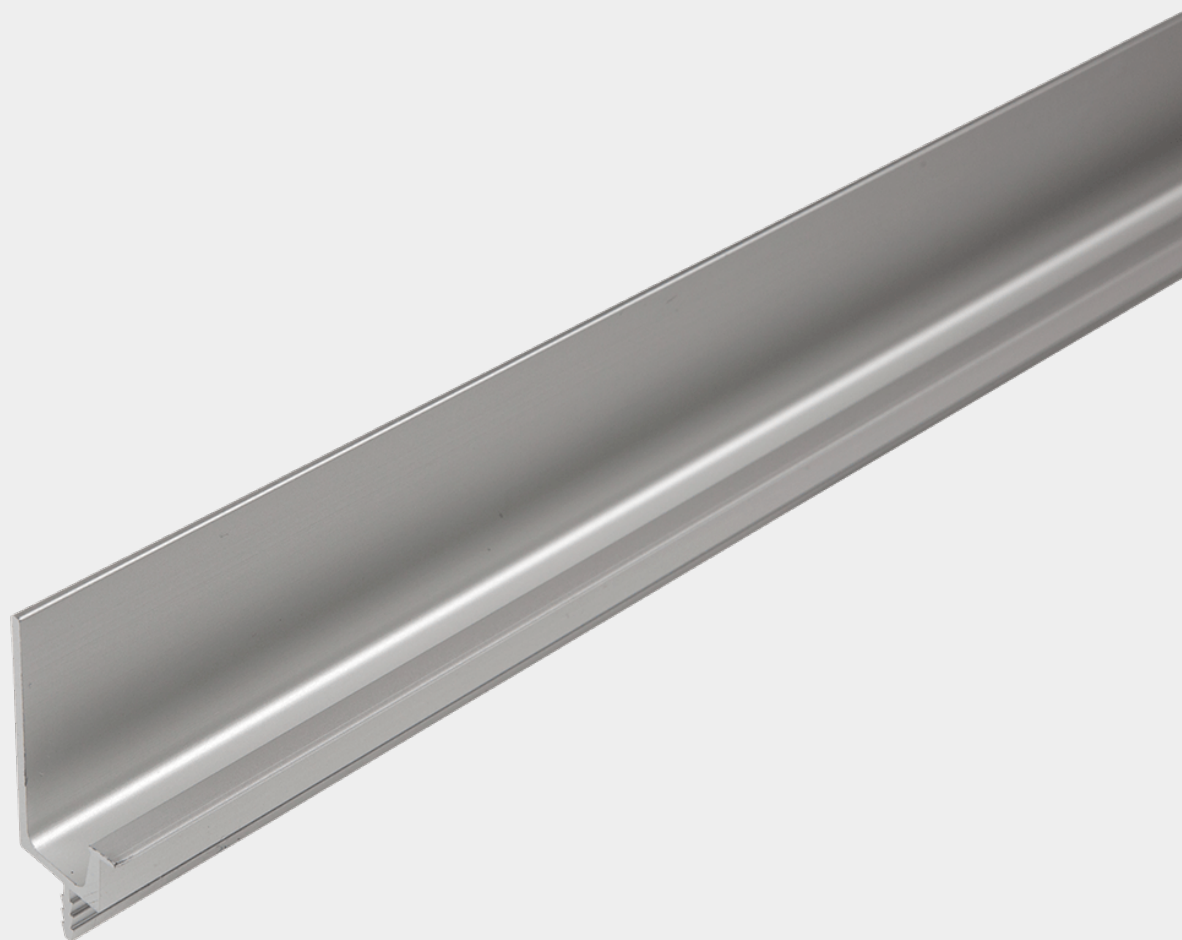
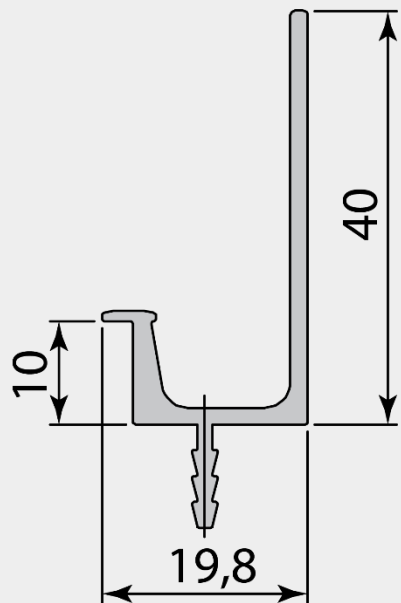

[Вернуться к оглавлению](#)

[Вернуться к разделу “Фасады”](#)

Вся информация, а также описание и изображения в каталоге носят исключительно информационный характер и могут не соответствовать действительности. Просьба уточнять интересующие Вас вопросы у менеджеров.

Фасады с врезной ручкой тип С2

Для всех фасадов, кроме эмали и шпона. Горизонтальное расположение. Материал – алюминий. Цвет – алюминий. При толщине фасада 18 мм ручка имеет вылет с тыльной стороны до 2мм, так как по техническим параметрам необходима толщина фасадов от 19.5 мм.

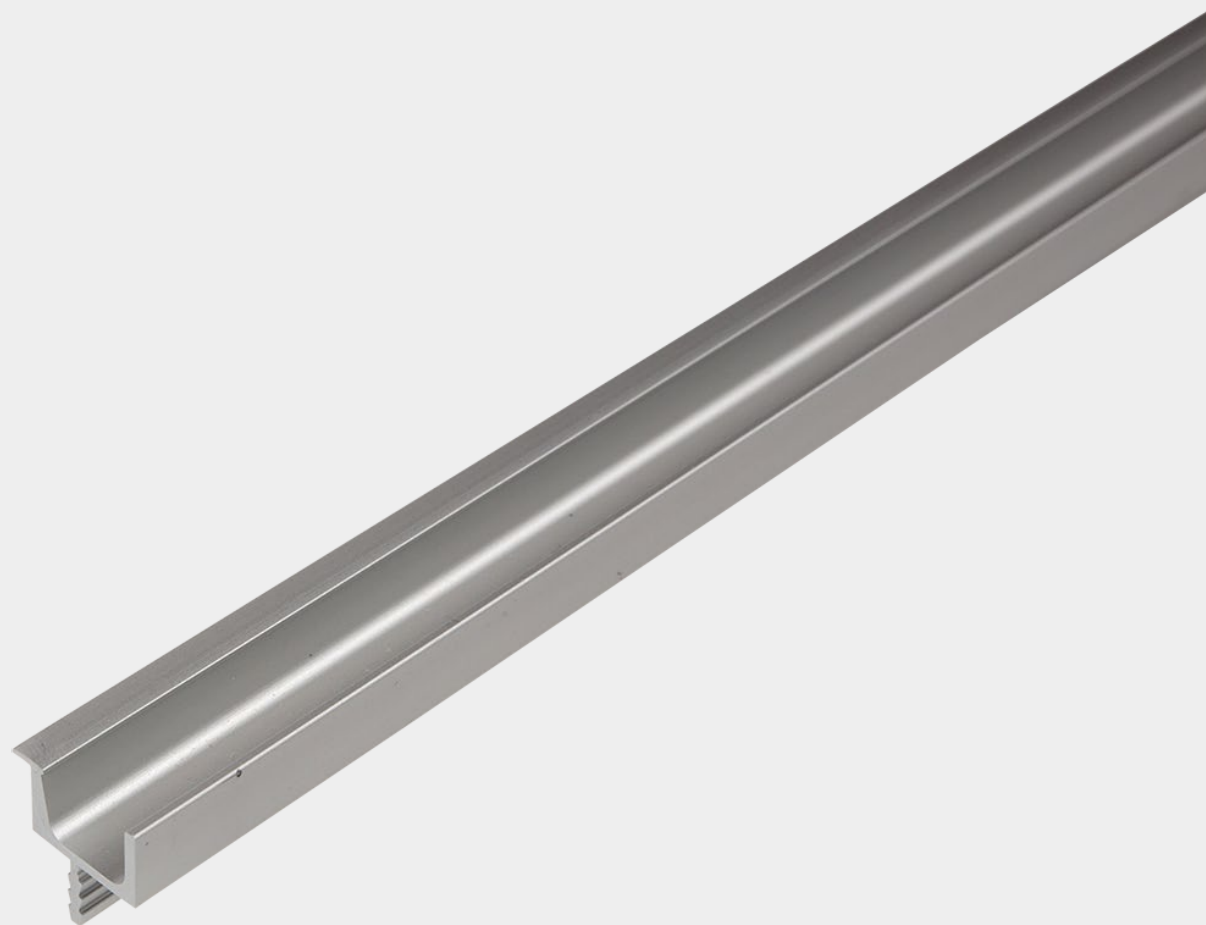
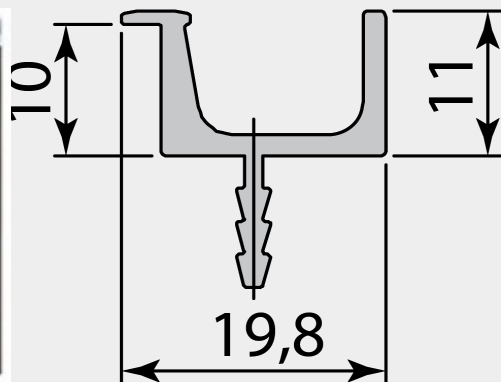

[Вернуться к оглавлению](#)

[Вернуться к разделу “Фасады”](#)

Вся информация, а также описание и изображения в каталоге носят исключительно информационный характер и могут не соответствовать действительности. Просьба уточнять интересующие Вас вопросы у менеджеров.

Крашенные фасады Insolito STECCA

Материал – МДФ. Толщина – 22 мм. Цвет – RAL, NCS.

Тип фасада - глухой

Вид отделки - матовая

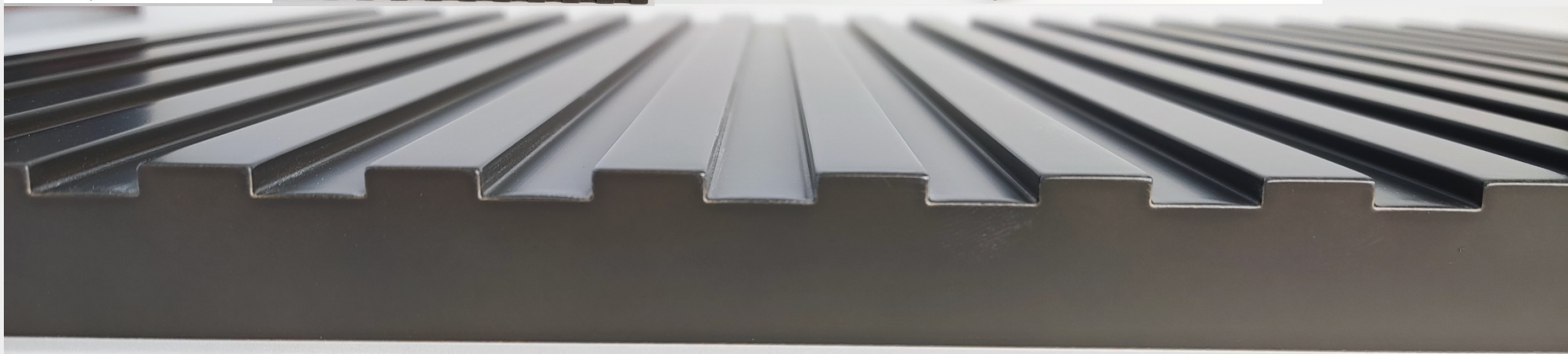
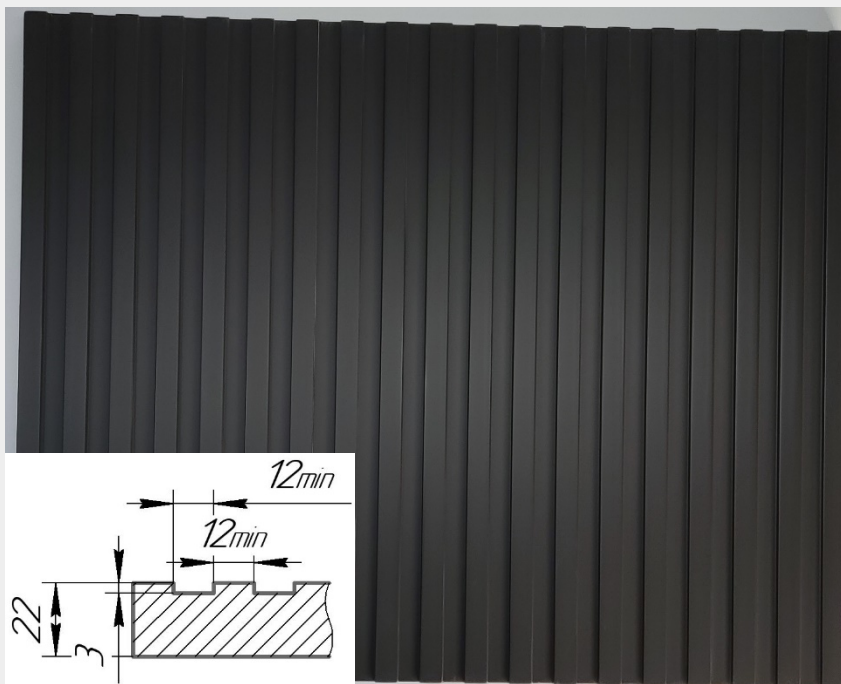
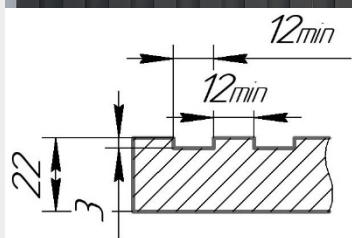
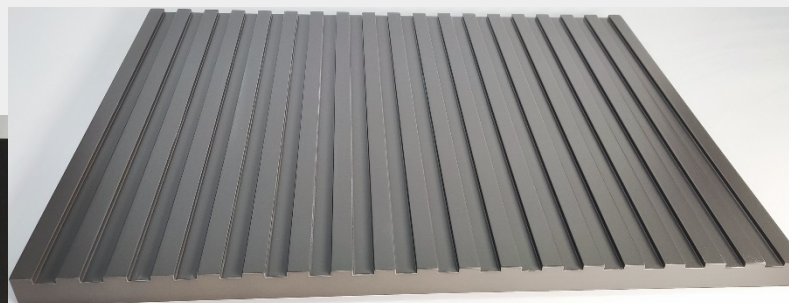

[Вернуться к оглавлению](#)

[Вернуться к разделу "Фасады"](#)

Вся информация, а также описание и изображения в каталоге носят исключительно информационный характер и могут не соответствовать действительности. Просьба уточнять интересующие Вас вопросы у менеджеров.

Крашенные фасады Insolito ONDA

Материал – МДФ. Толщина – 22 мм. Цвет – RAL, NCS.

Тип фасада - глухой

Вид отделки - матовая

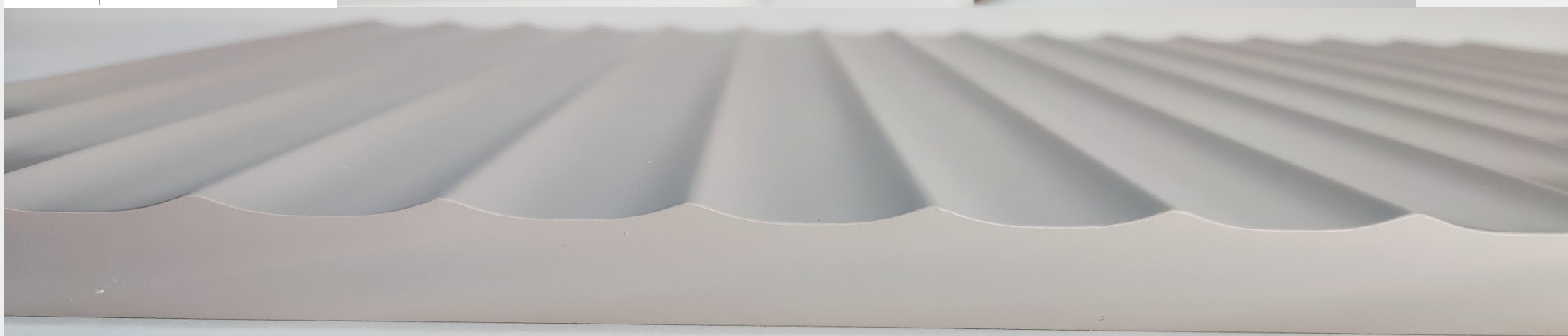
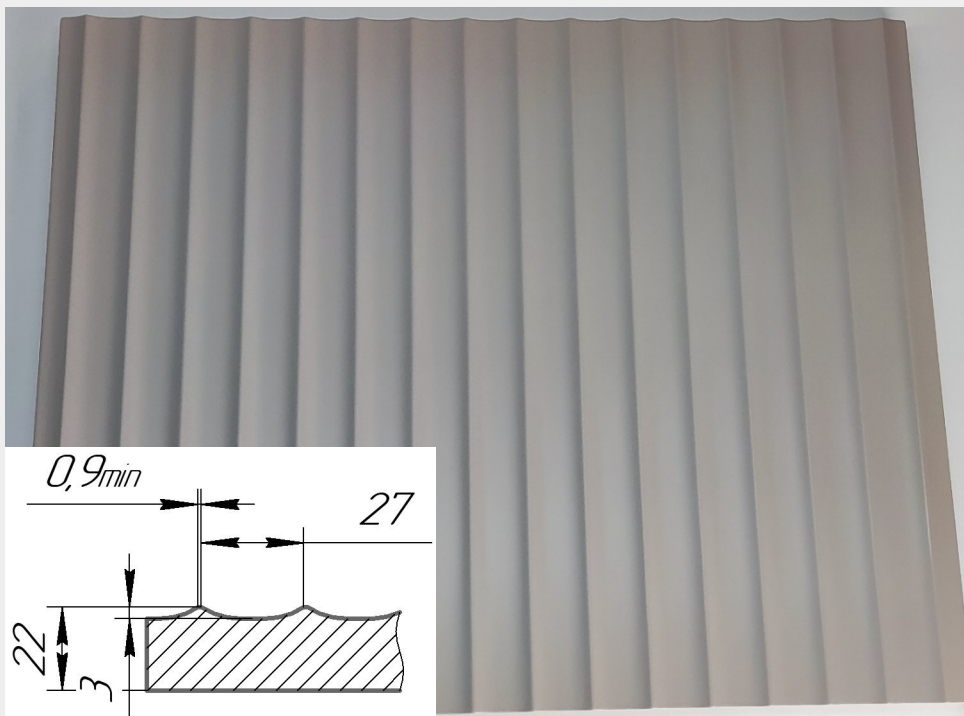
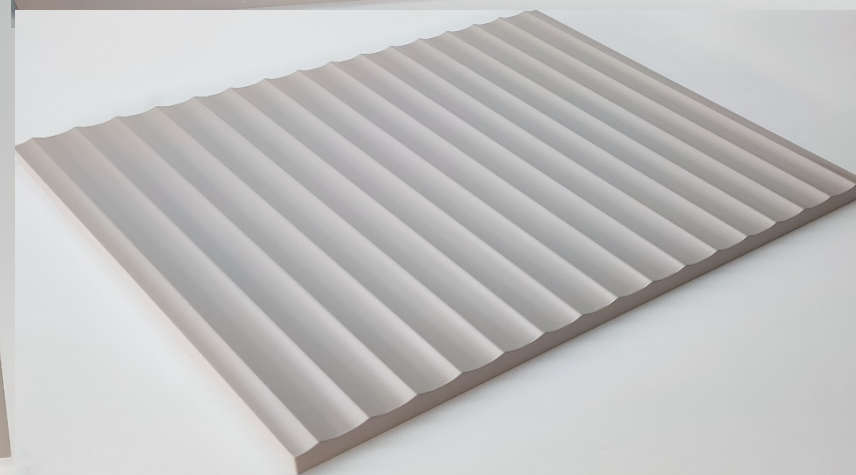
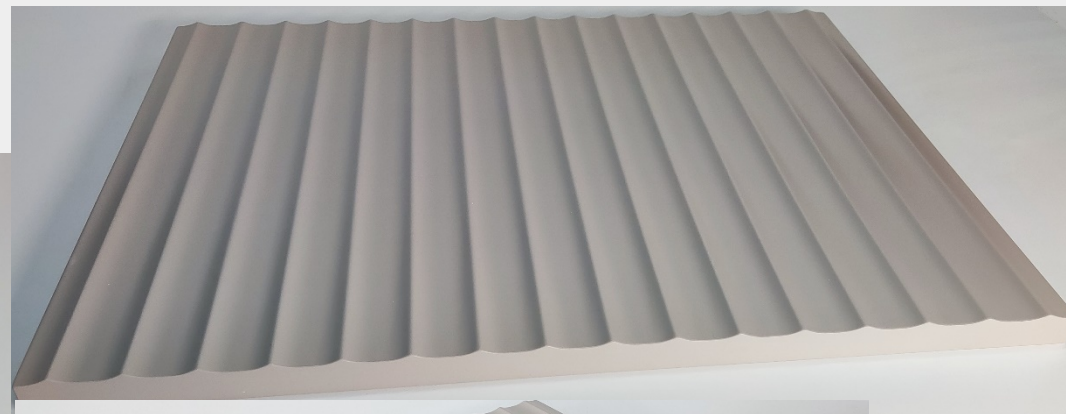

[Вернуться к оглавлению](#)

[Вернуться к разделу "Фасады"](#)

Вся информация, а также описание и изображения в каталоге носят исключительно информационный характер и могут не соответствовать действительности. Просьба уточнять интересующие Вас вопросы у менеджеров.

Крашеные фасады Insolito TRIANGOLO

Материал – МДФ. Толщина – 22 мм. Цвет – RAL, NCS.

Тип фасада - глухой

Вид отделки - матовая

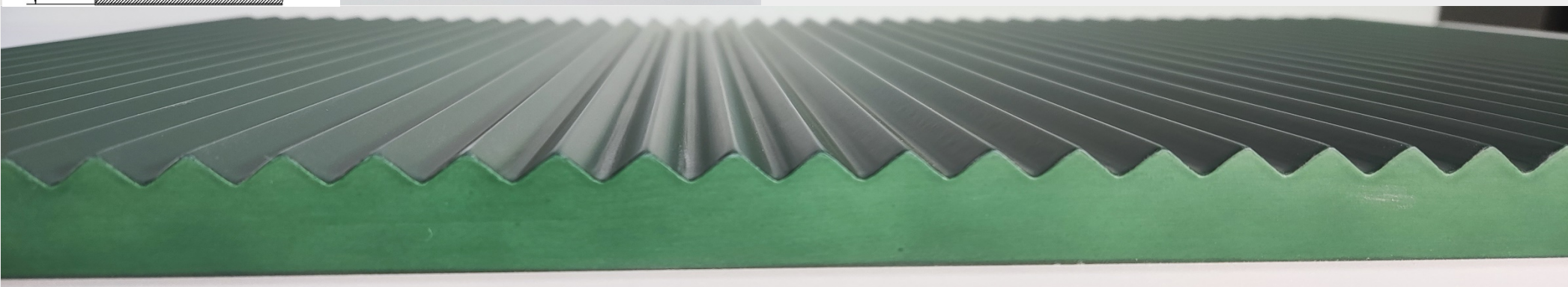
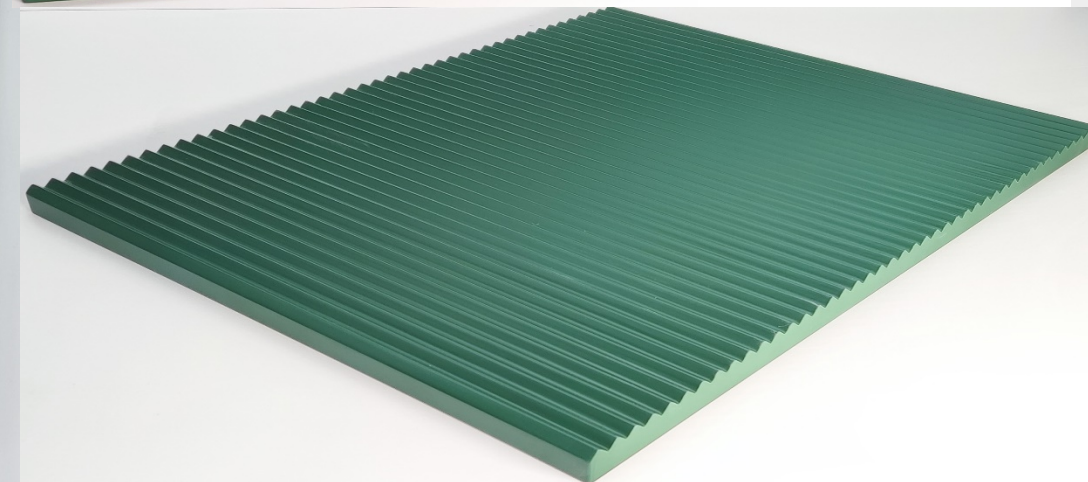
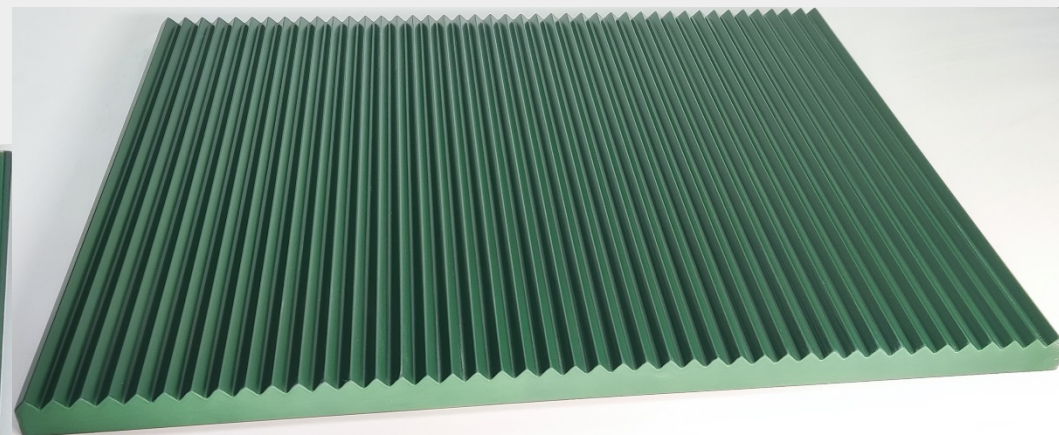
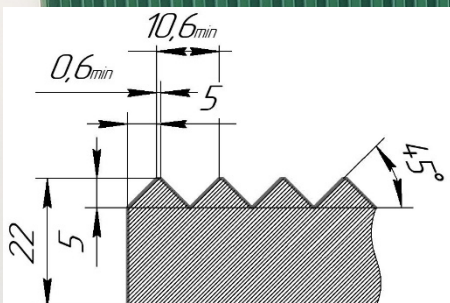
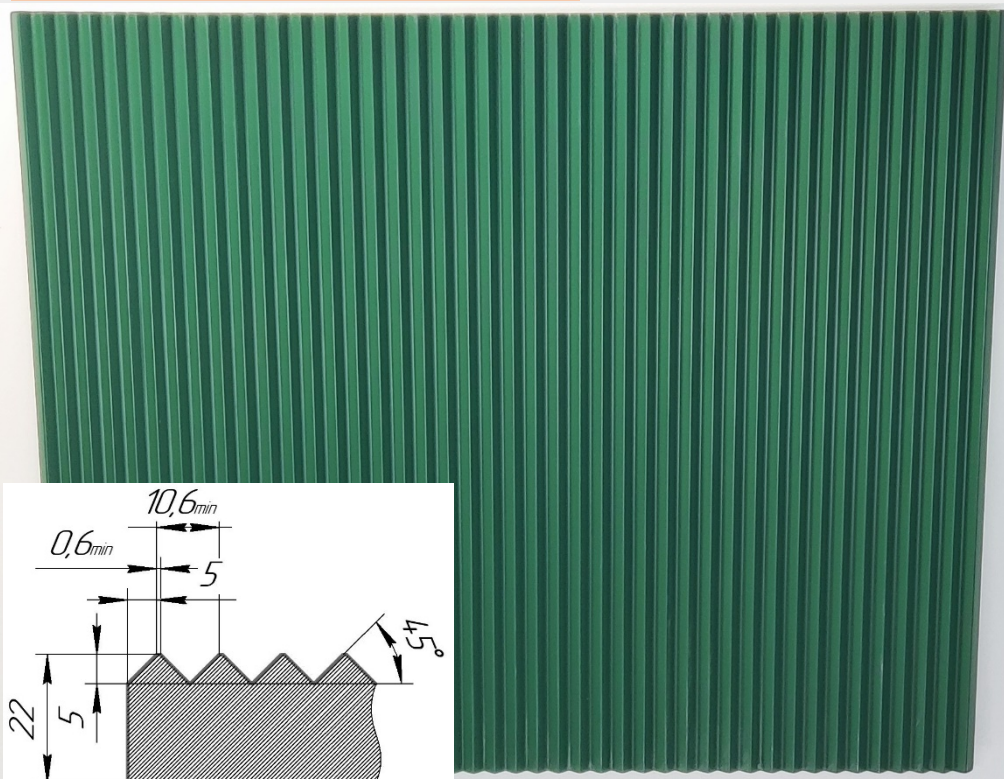

[Вернуться к оглавлению](#)

[Вернуться к разделу "Фасады"](#)

Вся информация, а также описание и изображения в каталоге носят исключительно информационный характер и могут не соответствовать действительности. Просьба уточнять интересующие Вас вопросы у менеджеров.

Крашеные фасады Insolito RAGGIO

Материал – МДФ. Толщина – 22 мм. Цвет – RAL, NCS.

Тип фасада - глухой

Вид отделки - матовая

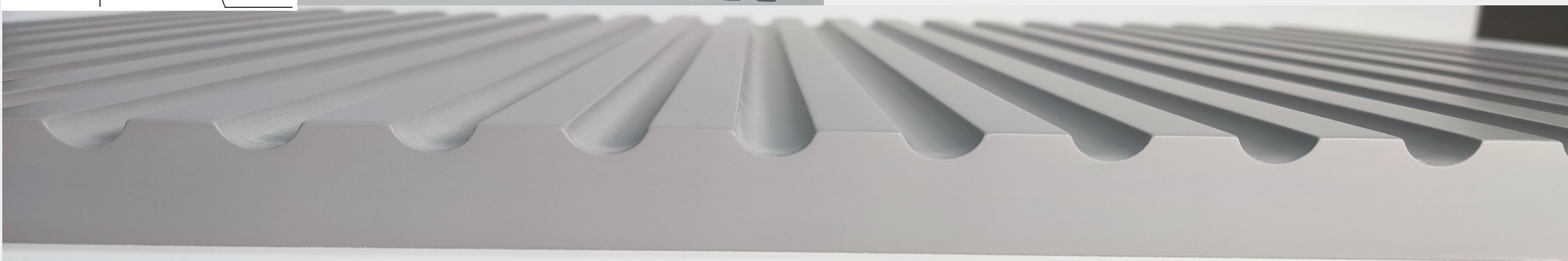
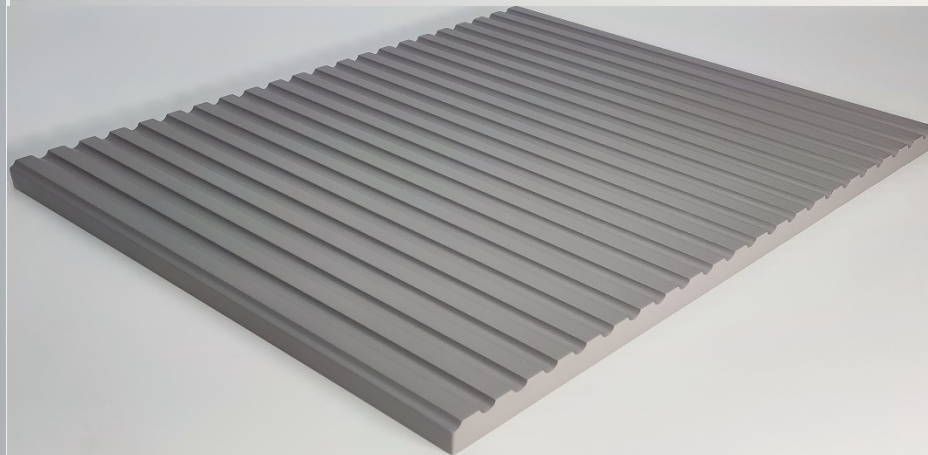
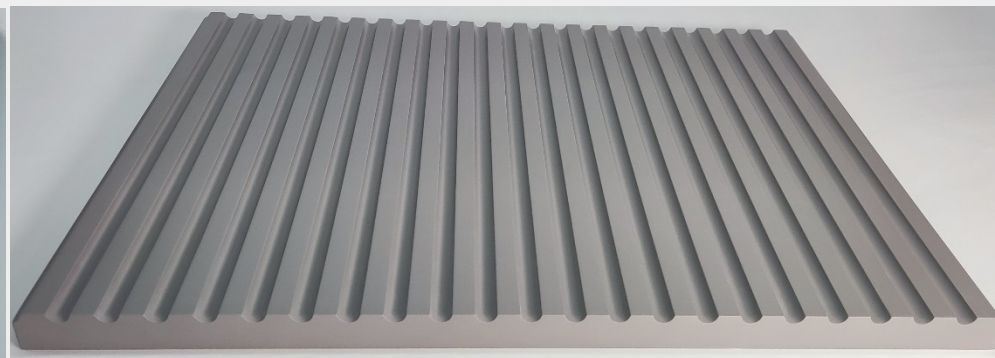
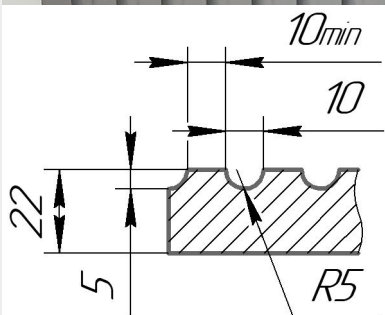
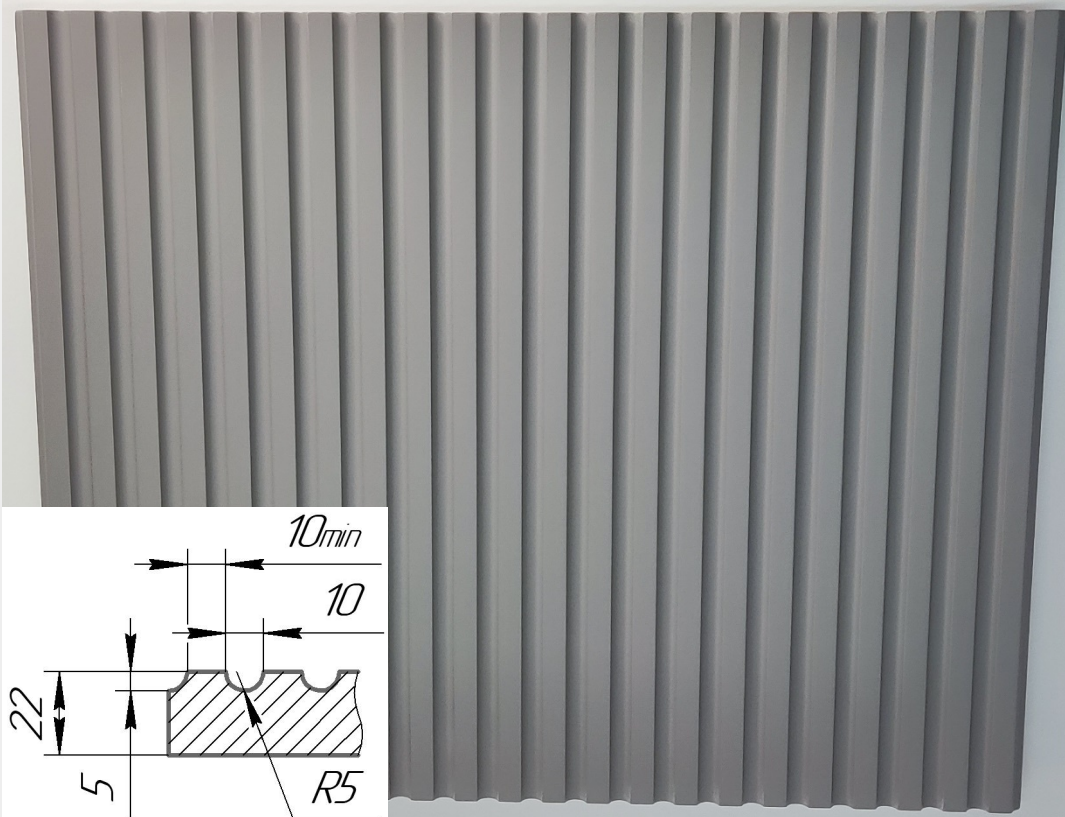

[Вернуться к оглавлению](#)

[Вернуться к разделу "Фасады"](#)

Вся информация, а также описание и изображения в каталоге носят исключительно информационный характер и могут не соответствовать действительности. Просьба уточнять интересующие Вас вопросы у менеджеров.

Крашенные фасады Insolito INCAVO

Материал – МДФ. Толщина – 22 мм. Цвет – RAL, NCS.

Тип фасада - глухой

Вид отделки - матовая

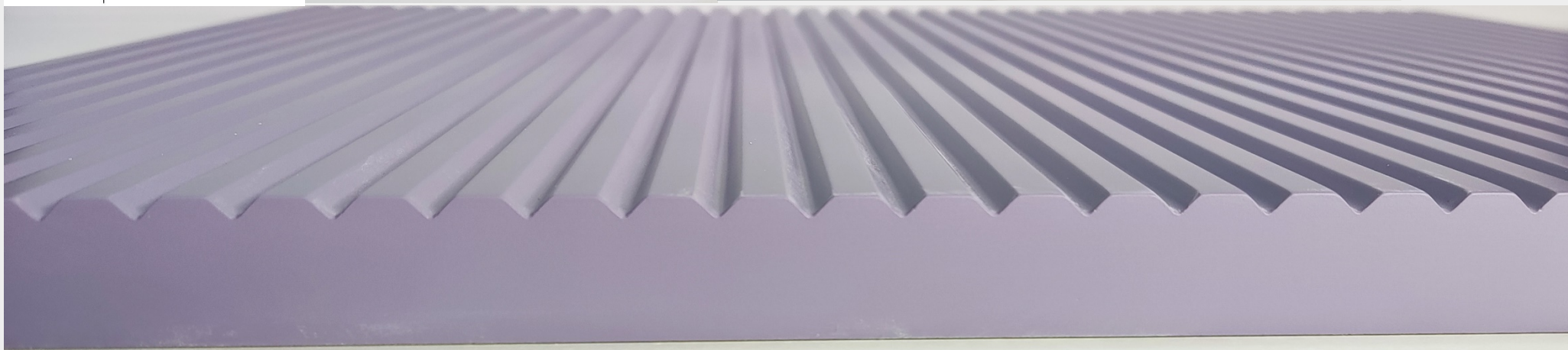
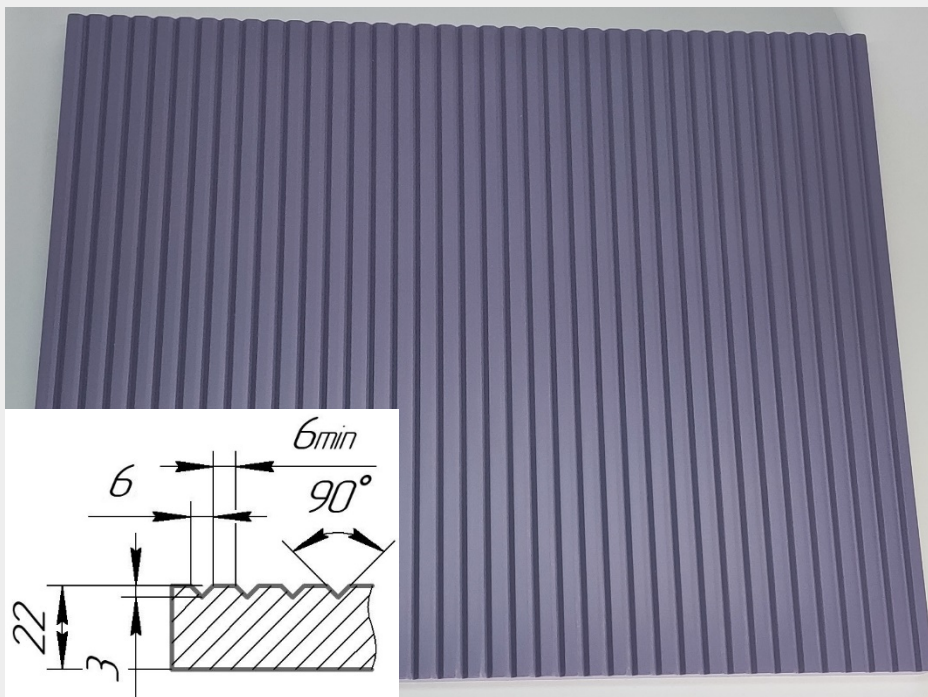
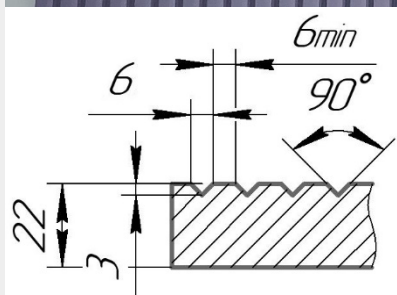
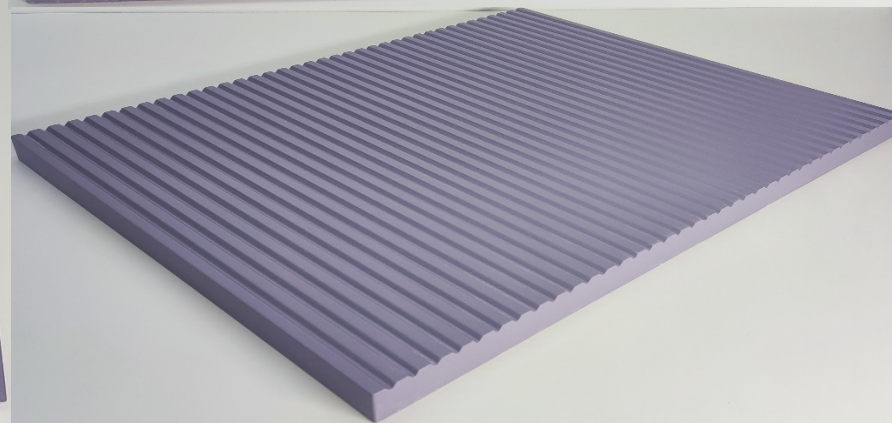
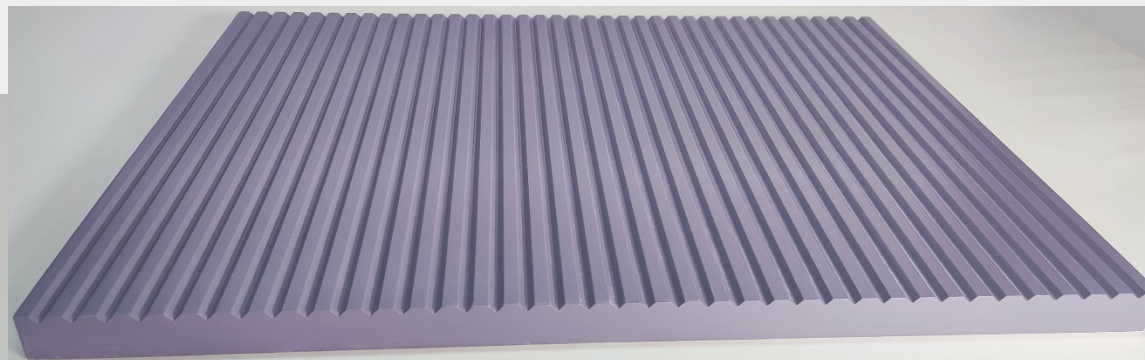

[Вернуться к оглавлению](#)

[Вернуться к разделу "Фасады"](#)

Вся информация, а также описание и изображения в каталоге носят исключительно информационный характер и могут не соответствовать действительности. Просьба уточнять интересующие Вас вопросы у менеджеров.

Крашеные фасады Insolito SOGLIA

Материал – МДФ. Толщина – 22 мм. Цвет – RAL, NCS.

Тип фасада - глухой

Вид отделки - матовая

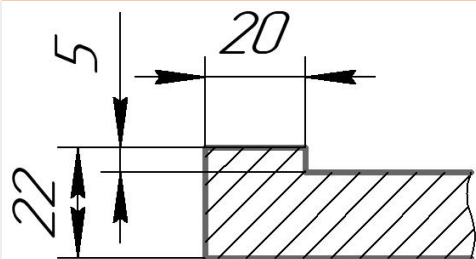

[Вернуться к оглавлению](#)

[Вернуться к разделу “Фасады”](#)

Вся информация, а также описание и изображения в каталоге носят исключительно информационный характер и могут не соответствовать действительности.
Просьба уточнять интересующие Вас вопросы у менеджеров.

Крашенные фасады Imagine LISTELLO

Материал – МДФ. Толщина – 22 мм. Цвет – RAL, NCS.

Тип фасада - глухой

Вид отделки - матовая

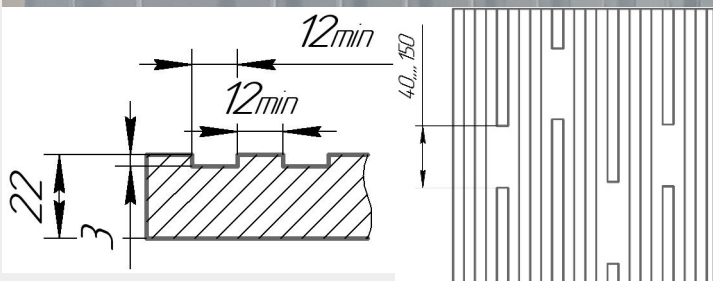
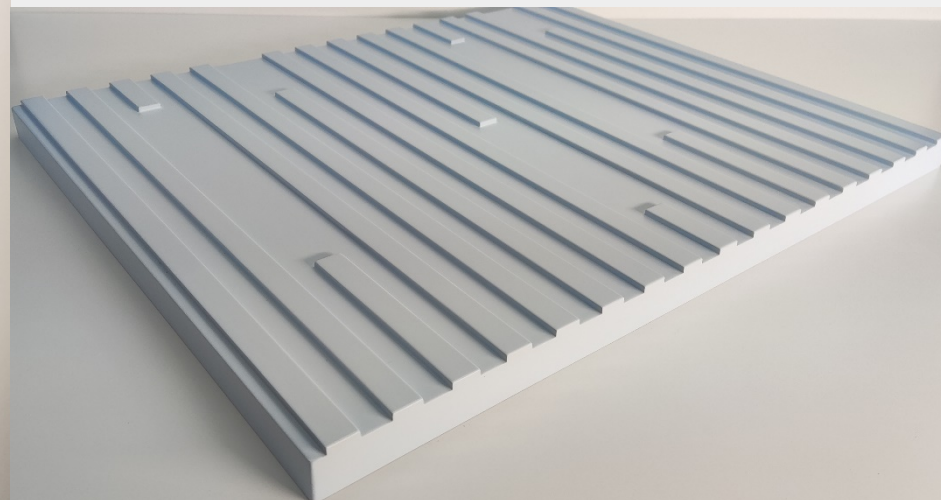

[Вернуться к оглавлению](#)

[Вернуться к разделу “Фасады”](#)

Вся информация, а также описание и изображения в каталоге носят исключительно информационный характер и могут не соответствовать действительности. Просьба уточнять интересующие Вас вопросы у менеджеров.

Крашенные фасады Imagine POSTO

Материал – МДФ. Толщина – 22 мм. Цвет – RAL, NCS.

Тип фасада - глухой

Вид отделки - матовая

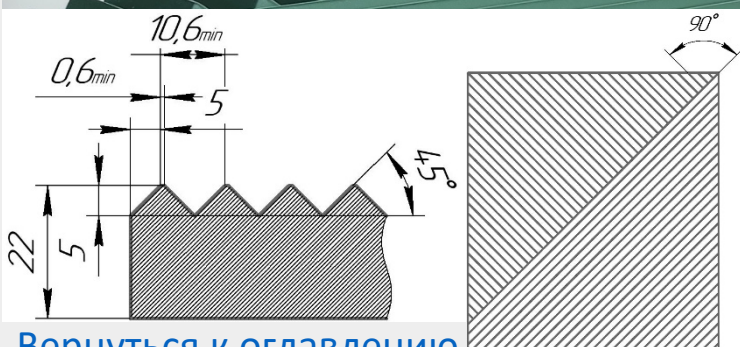
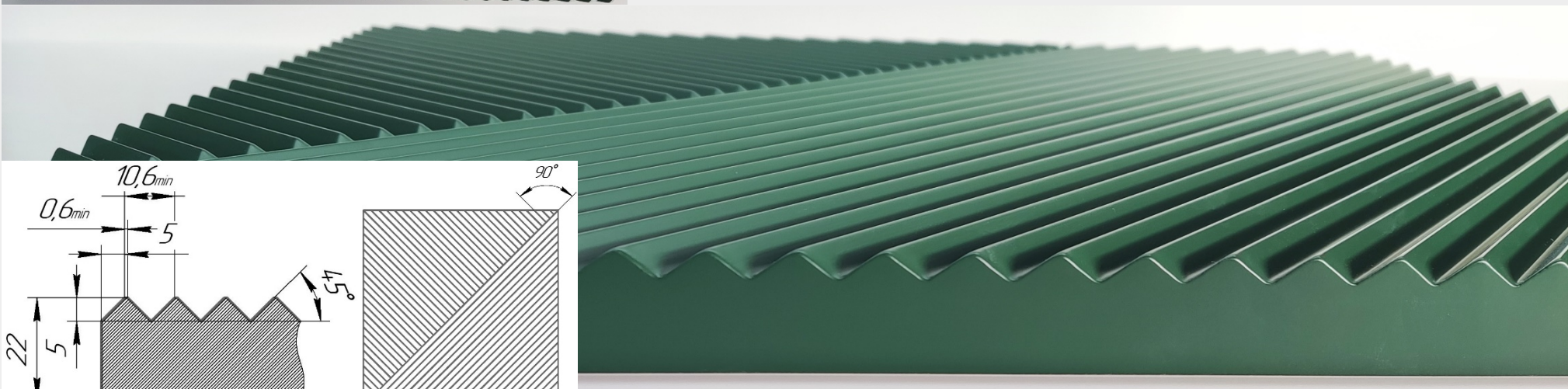
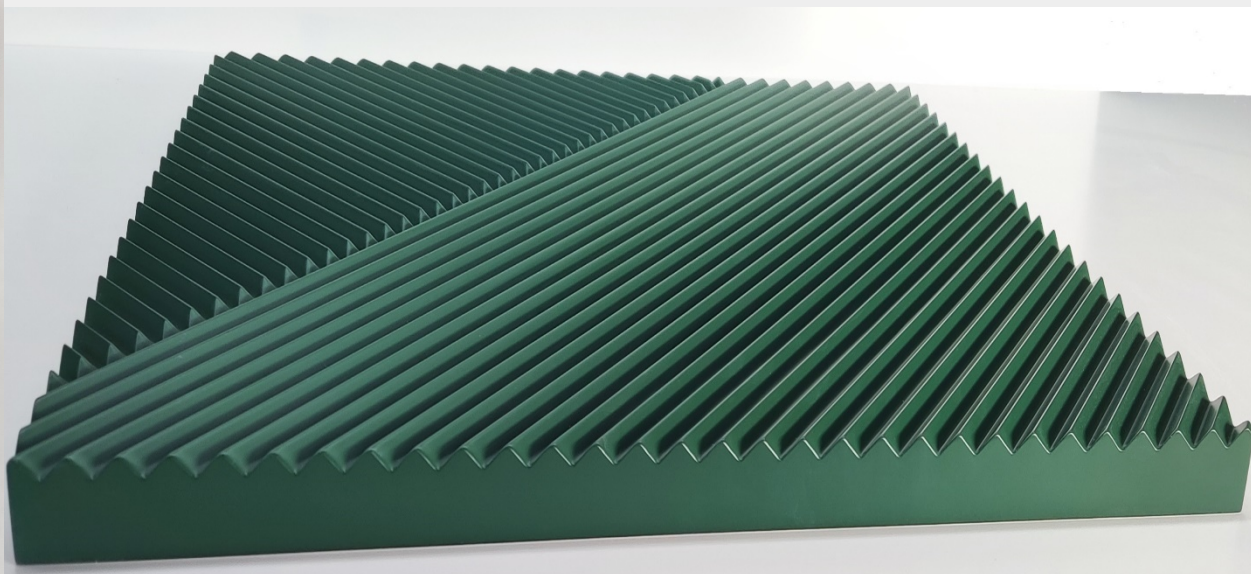
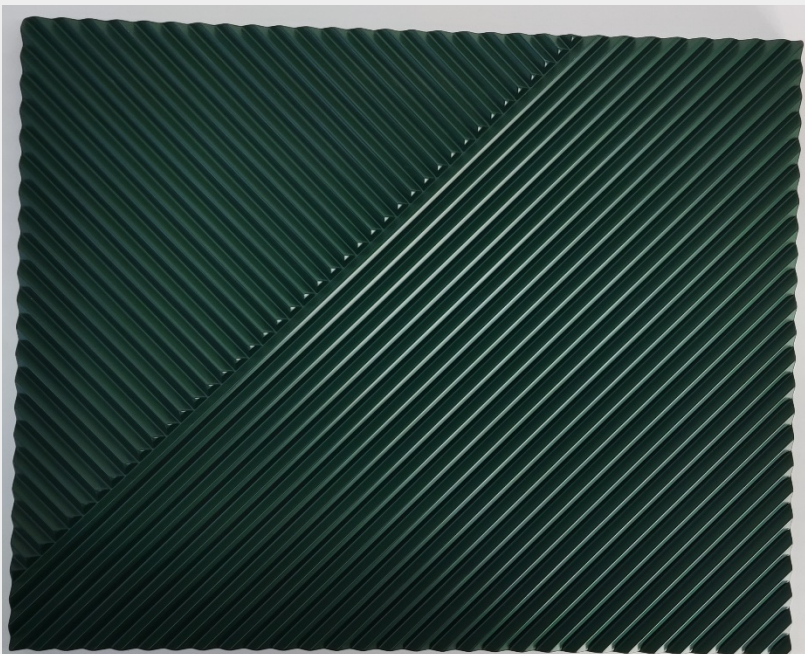

[Вернуться к оглавлению](#)

[Вернуться к разделу "Фасады"](#)

Вся информация, а также описание и изображения в каталоге носят исключительно информационный характер и могут не соответствовать действительности. Просьба уточнять интересующие Вас вопросы у менеджеров.

Крашеные фасады Immagine FASCIO

Материал – МДФ. Толщина – 22 мм. Цвет – RAL, NCS.

Тип фасада - глухой

Вид отделки - матовая

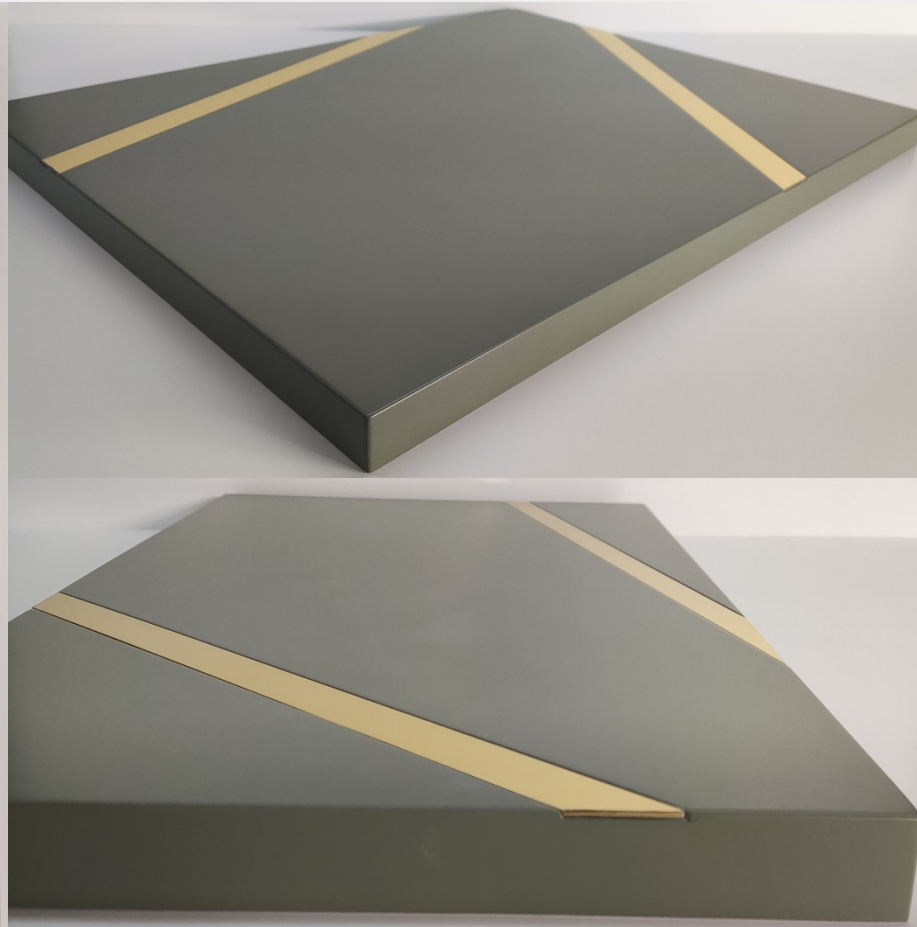
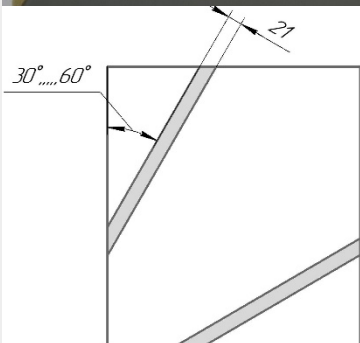
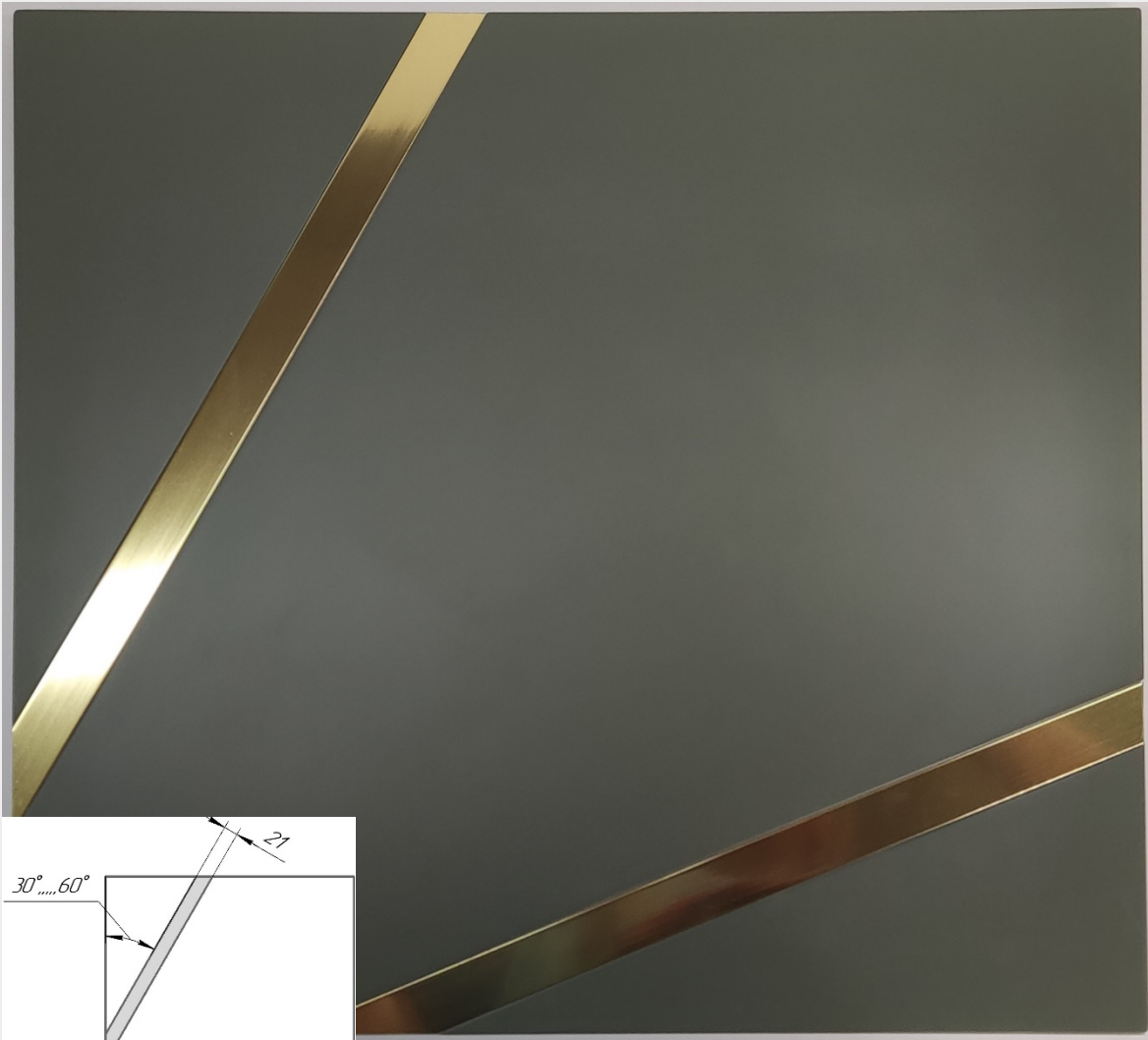

[Вернуться к оглавлению](#)

[Вернуться к разделу “Фасады”](#)

Вся информация, а также описание и изображения в каталоге носят исключительно информационный характер и могут не соответствовать действительности. Просьба уточнять интересующие Вас вопросы у менеджеров.

Крашенные фасады Modern Style DECO

Материал – МДФ. Толщина – 22 мм. Цвет – RAL, NCS.

Тип фасада	
глухой	витрина
Виды отделки	
матовая	глянцевая

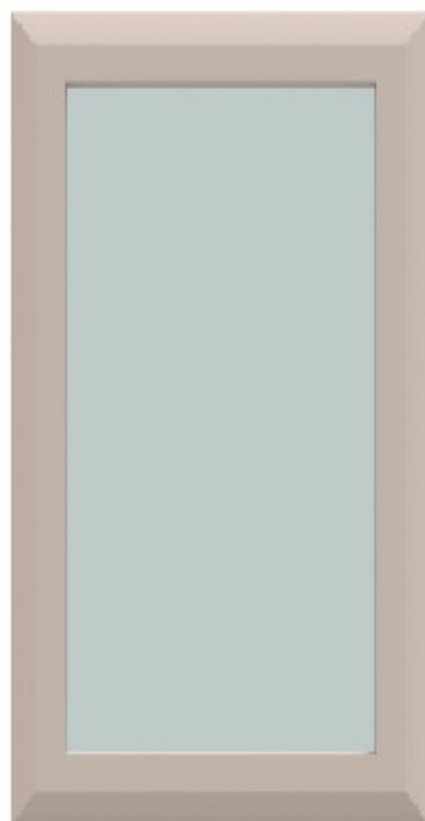

Глухой тип_1

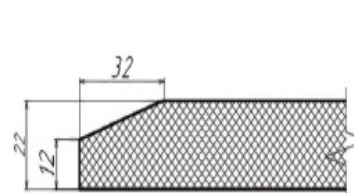
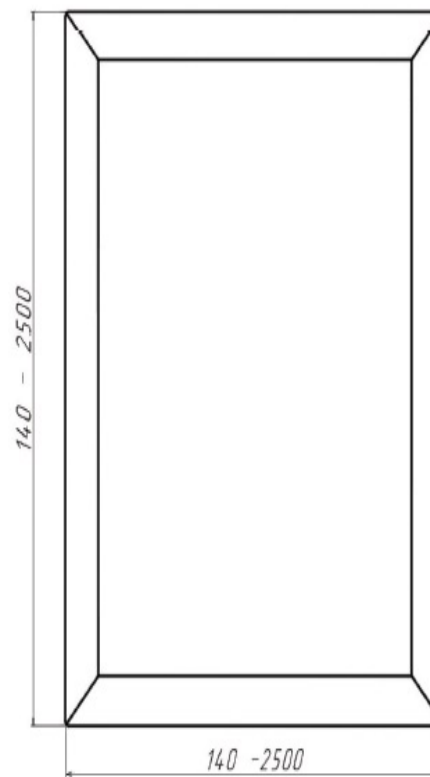

Витрина тип_1

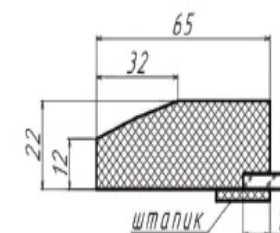
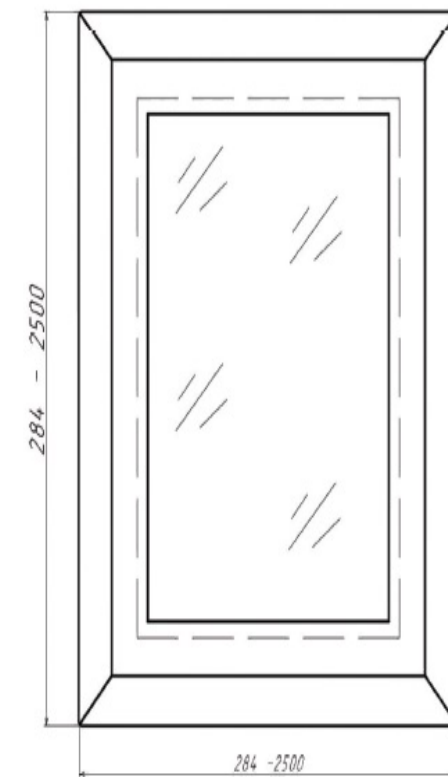

[Вернуться к оглавлению](#)

[Вернуться к разделу "Фасады"](#)

Вся информация, а также описание и изображения в каталоге носят исключительно информационный характер и могут не соответствовать действительности. Просьба уточнять интересующие Вас вопросы у менеджеров.

Крашенные фасады Modern Style ПЛОСКИЙ

Материал – МДФ. Толщина – 19 мм, 22 мм. Цвет – RAL, NCS.

Тип фасада			
глухой	витрина	радиусный	
Виды отделки			
матовая	глянцевая	шпон	штукатурка

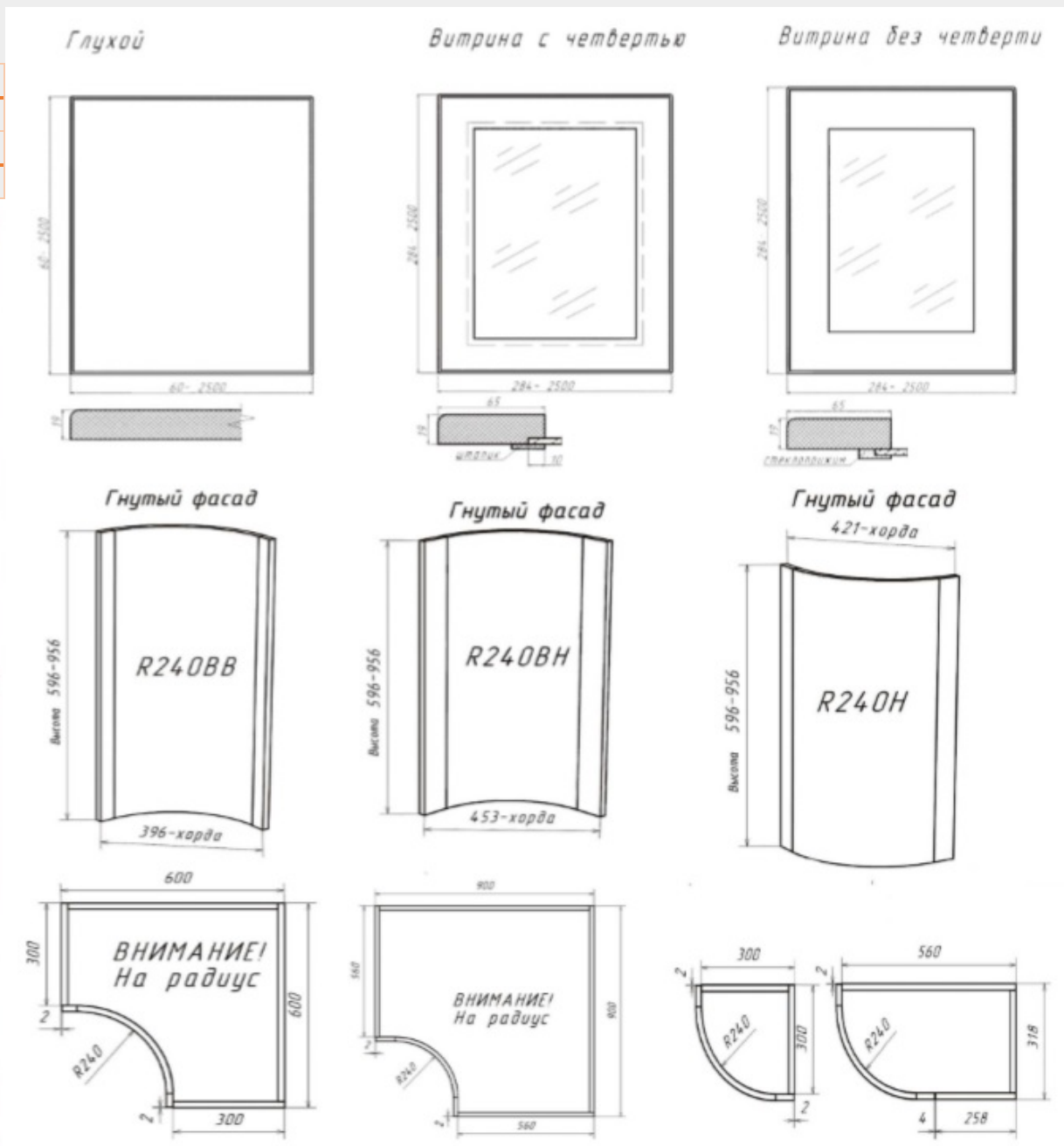

[Вернуться к оглавлению](#)

[Вернуться к разделу “Фасады”](#)

Вся информация, а также описание и изображения в каталоге носят исключительно информационный характер и могут не соответствовать действительности. Просьба уточнять интересующие Вас вопросы у менеджеров.

Крашенные фасады Modern Style M20 с интегрированной ручкой

Материал – МДФ. Толщина – 22 мм. Цвет – RAL, NCS.

Тип фасада		
глухой	витрина	
Виды отделки		
матовая	гляnceвая	штукатурка

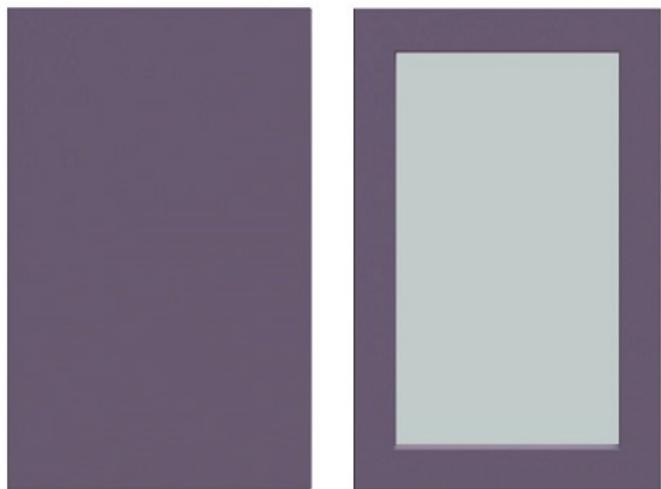

Тип М - 20

Глухой тип_1

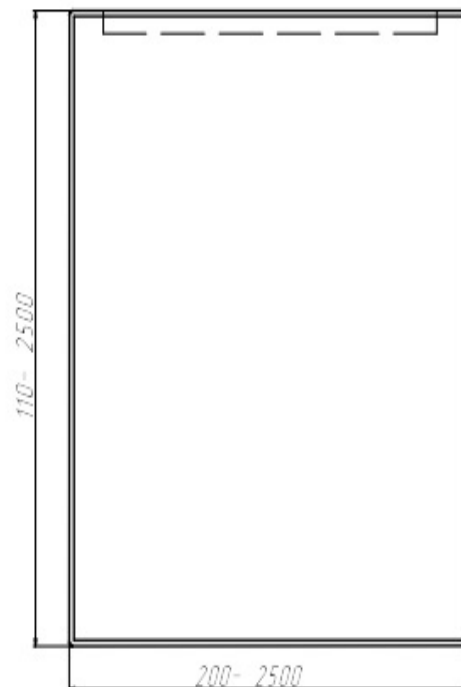

Витрина тип_1

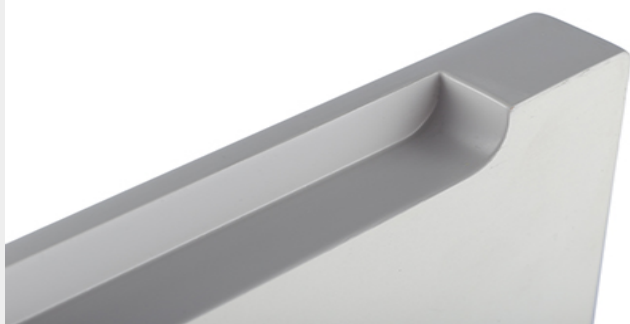
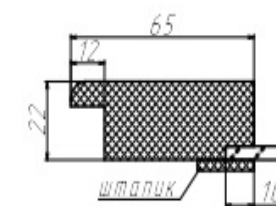
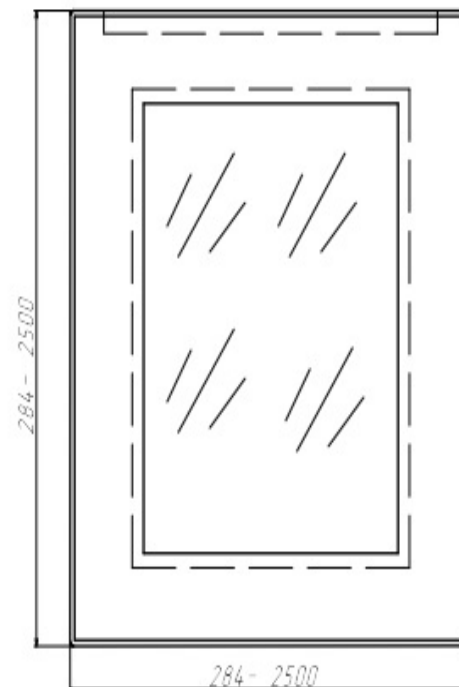

[Вернуться к оглавлению](#)

[Вернуться к разделу "Фасады"](#)

Крашенные фасады Modern Style M24 с интегрированной ручкой

Материал – МДФ. Толщина – 22 мм. Цвет – RAL, NCS.

Тип фасада	
глухой	витрина
Виды отделки	
матовая	глянцевая

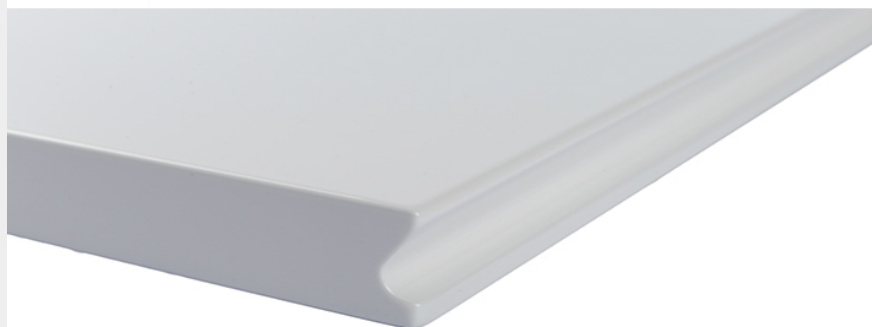
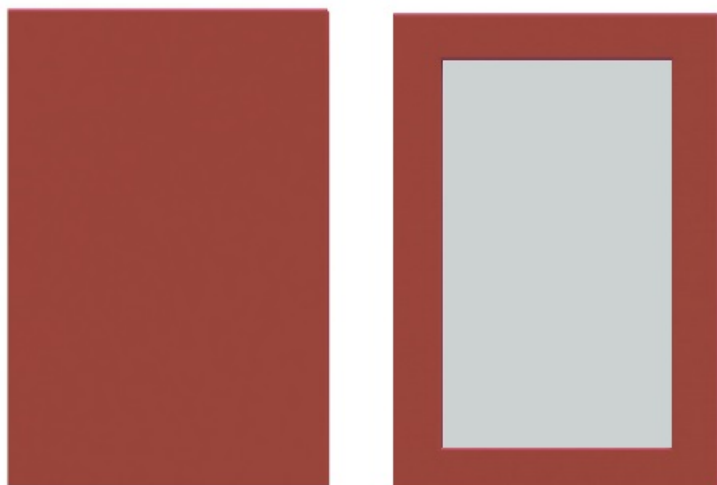

Глухой тип_1

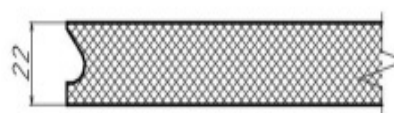
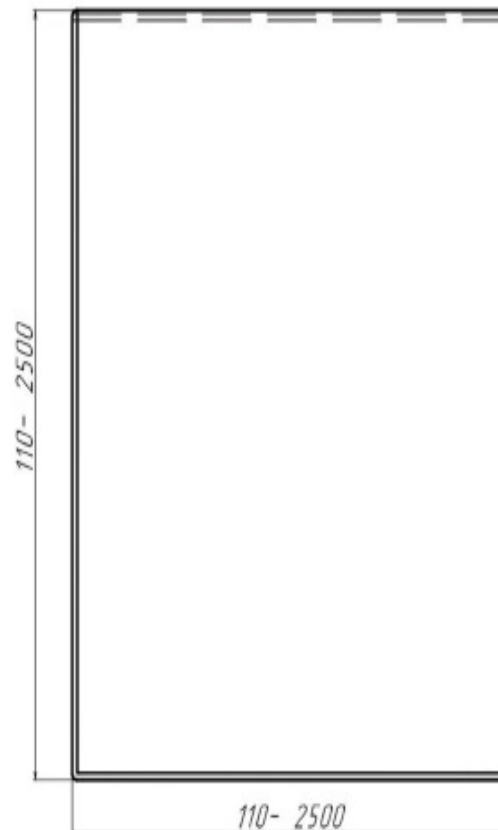

Витрина тип_1

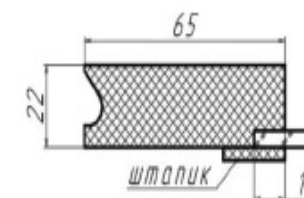
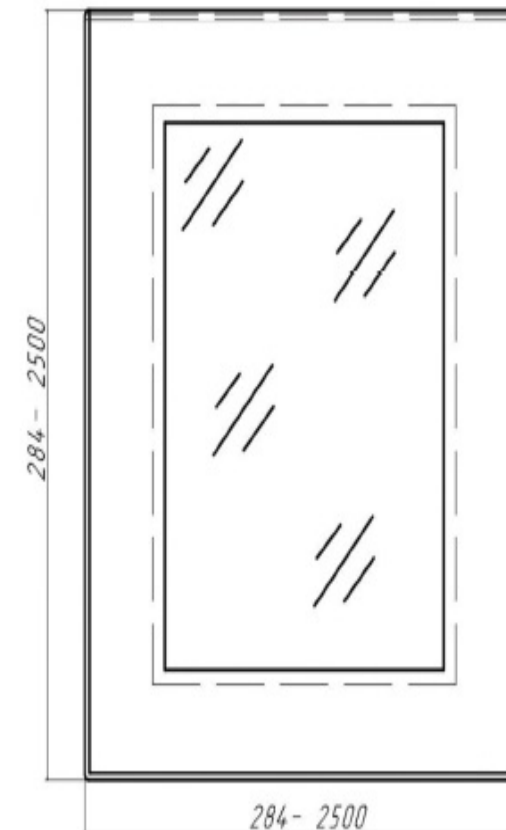

[Вернуться к оглавлению](#)

[Вернуться к разделу "Фасады"](#)

Крашенные фасады Modern Style M31 с интегрированной ручкой

Материал – МДФ. Толщина – 22 мм. Цвет – RAL, NCS.

Тип фасада	
глухой	витрина
Виды отделки	
матовая	глянцевая

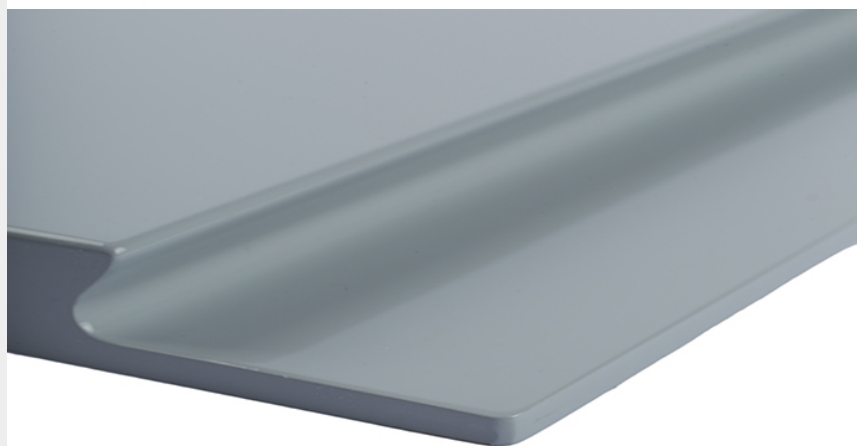

Тип М - 31

Глухой тип_1

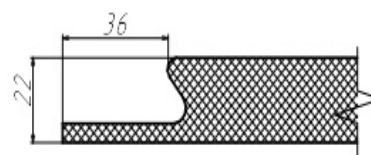
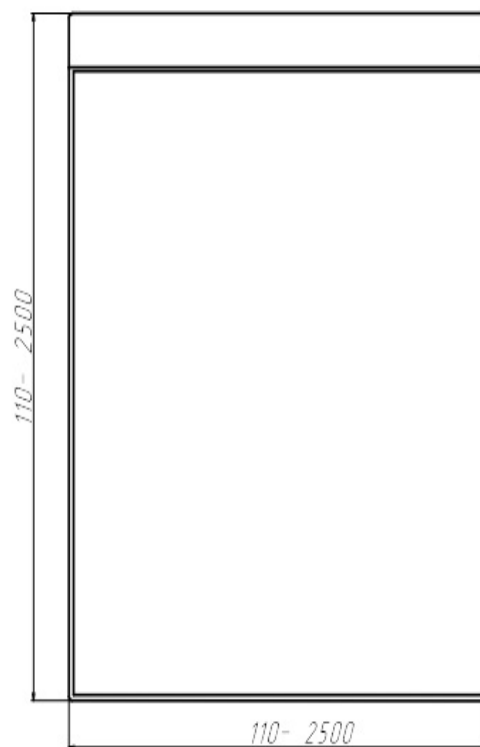

Витрина тип_1

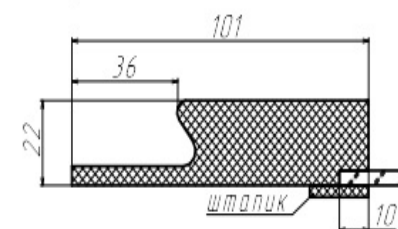
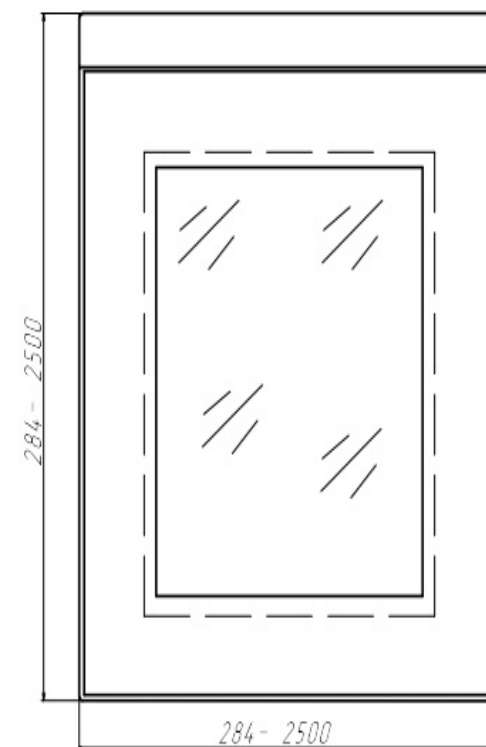

[Вернуться к оглавлению](#)

[Вернуться к разделу "Фасады"](#)

Крашенные фасады Modern Style M32 с интегрированной ручкой

Материал – МДФ. Толщина – 22 мм. Цвет – RAL, NCS.

Тип фасада	
глухой	витрина
Виды отделки	
матовая	глянцевая

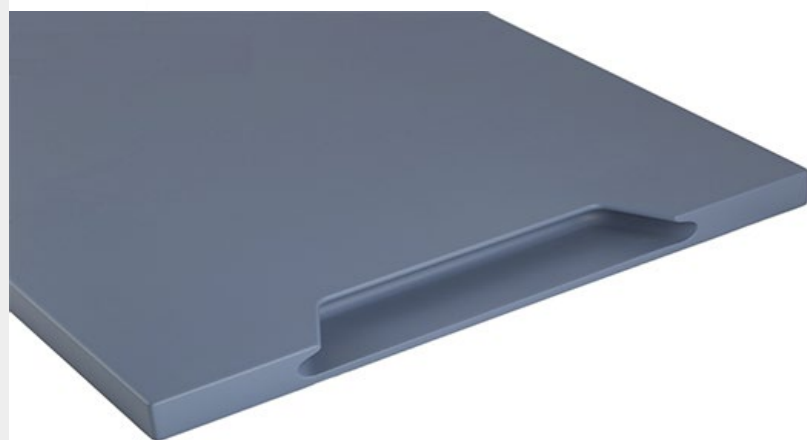
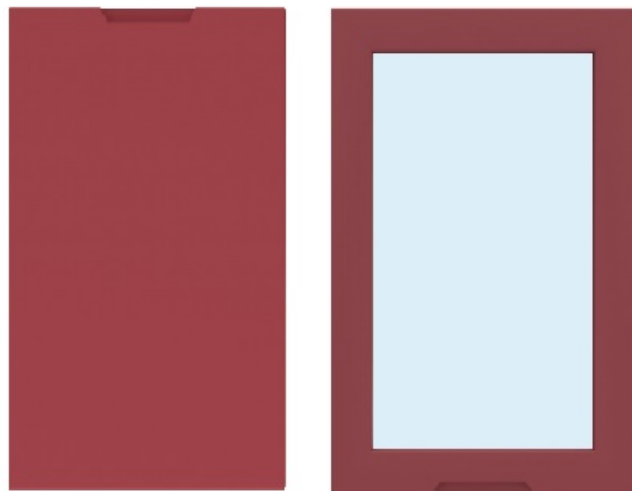

Глухой тип_1

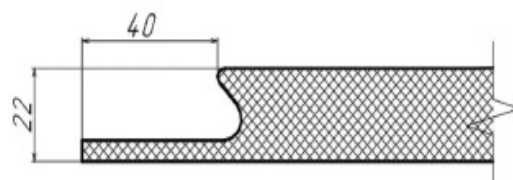
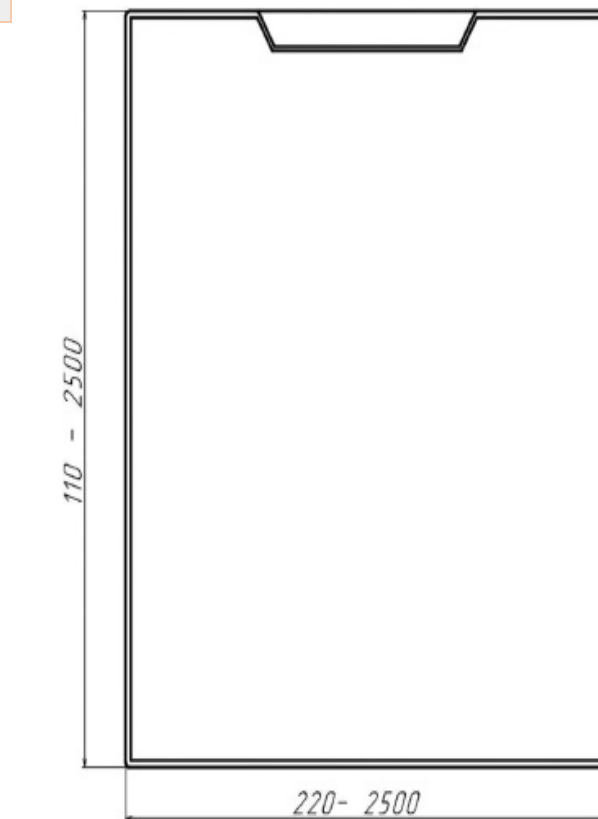

Витрина тип_1

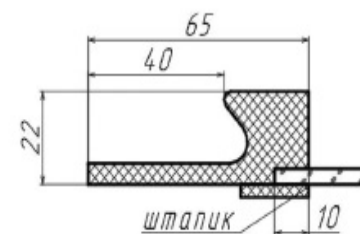
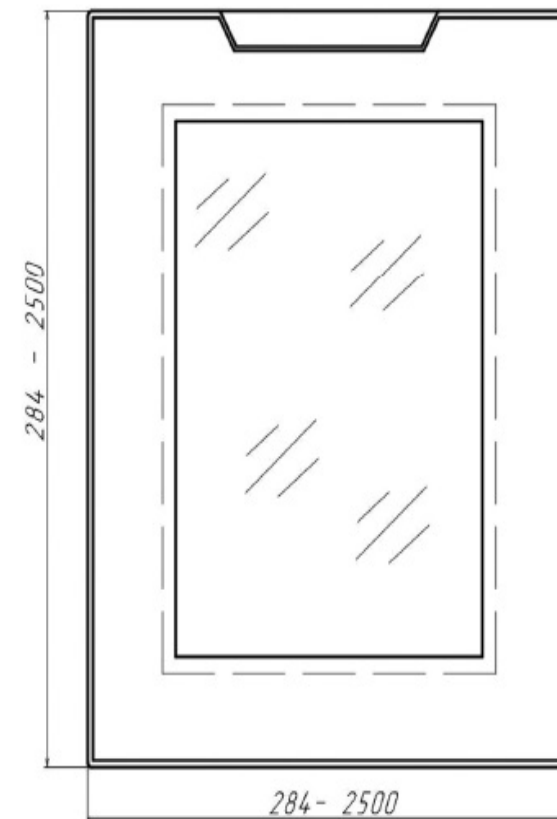

[Вернуться к оглавлению](#)

[Вернуться к разделу "Фасады"](#)

Крашенные фасады Modern Style M33 с интегрированной ручкой

Материал – МДФ. Толщина – 22 мм. Цвет – RAL, NCS.

Тип фасада	
глухой	витрина
Виды отделки	
матовая	глянцевая

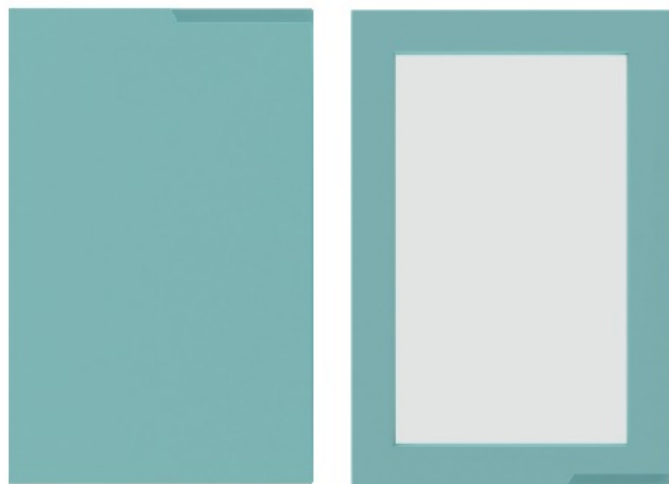

Глухой тип_1

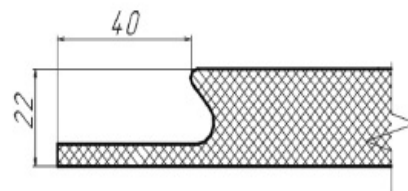
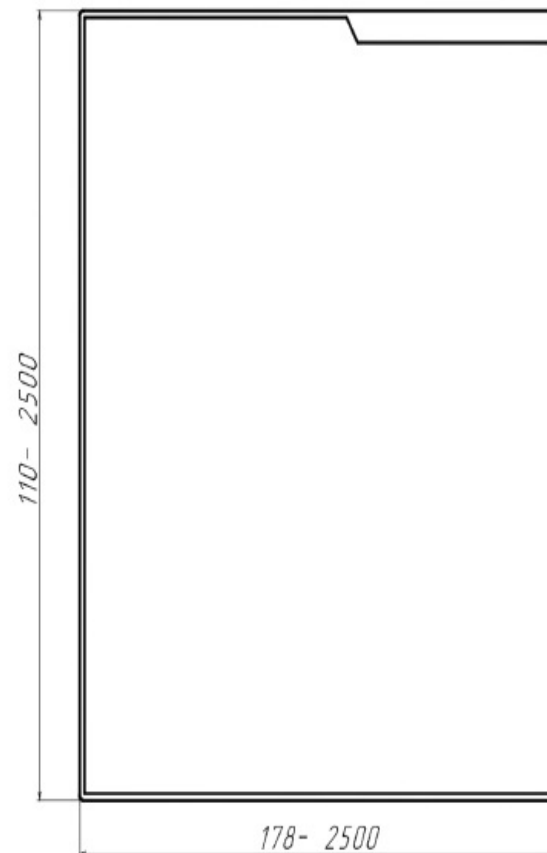

Витрина тип_1

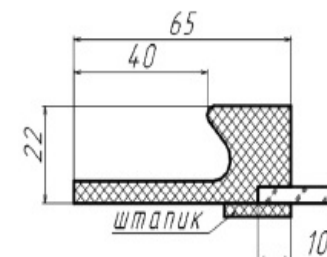
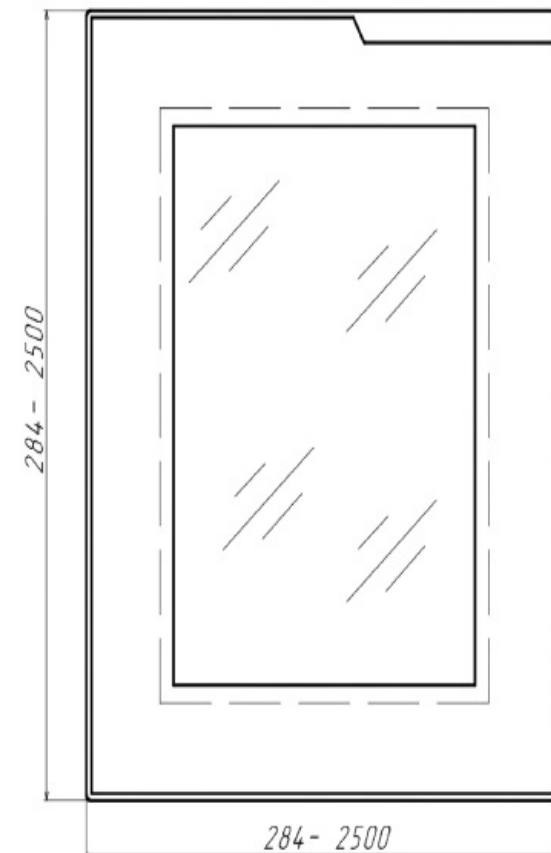

[Вернуться к оглавлению](#)

[Вернуться к разделу "Фасады"](#)

Крашенные фасады Modern Style M35 с интегрированной ручкой

Материал – МДФ. Толщина – 22 мм. Цвет – RAL, NCS.

Тип фасада		
глухой	витрина	
Виды отделки		
матовая	глянцевая	штукатурка



Глухой тип_1

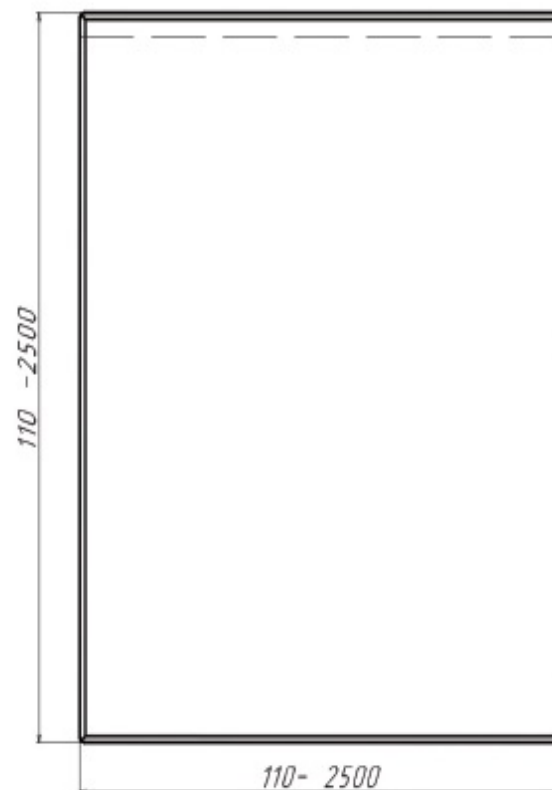

Витрина тип_1

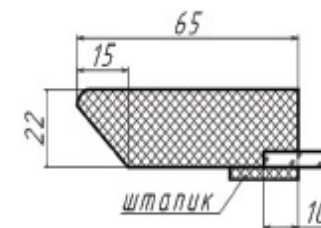
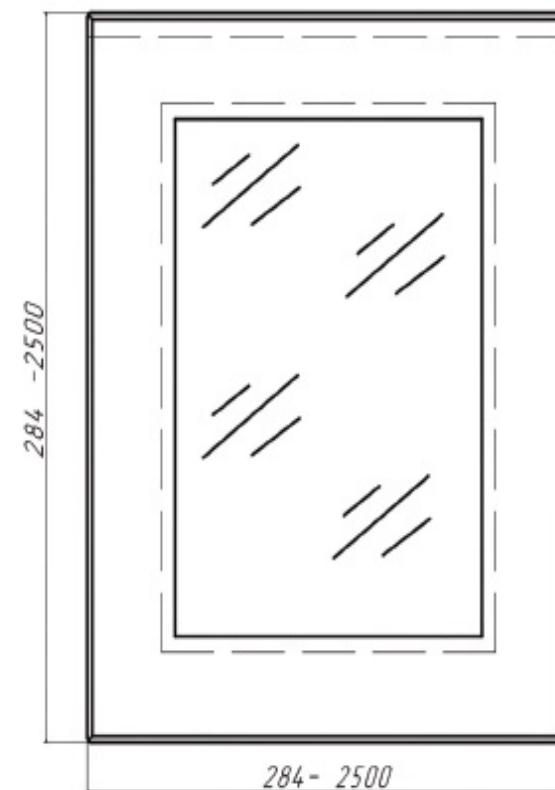

[Вернуться к оглавлению](#)

[Вернуться к разделу "Фасады"](#)

Крашенные фасады Contemporary Style C1

Материал – МДФ. Толщина – 19 мм. Цвет – RAL, NCS.

Тип фасада			
глухой	шувляда	витрина	бленда
Виды отделки			
матовая		глянцевая	



Глухой тип_1

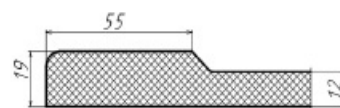
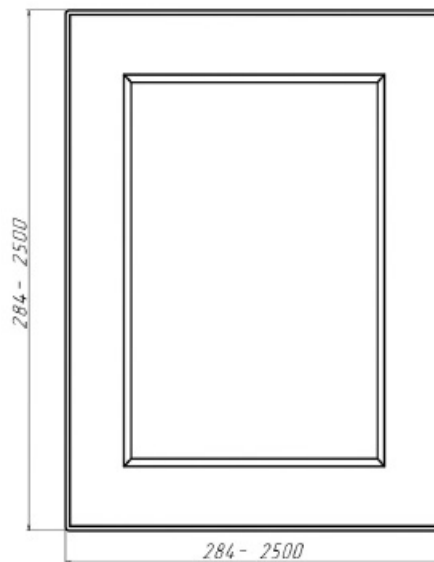

Витрина тип_1

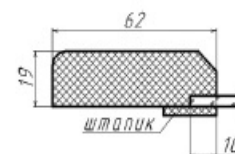
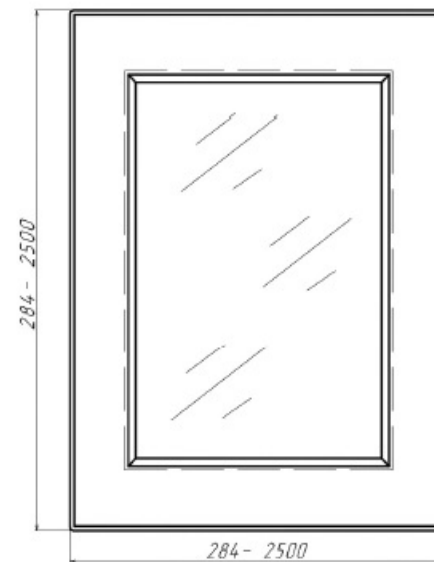

Бленда

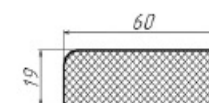
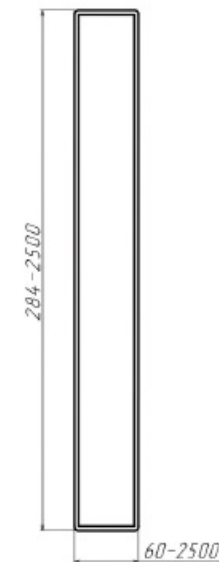

Шувляда тип_1

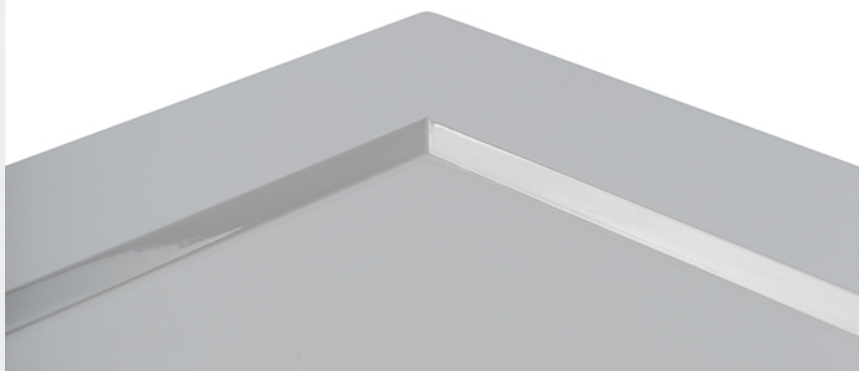
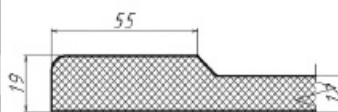
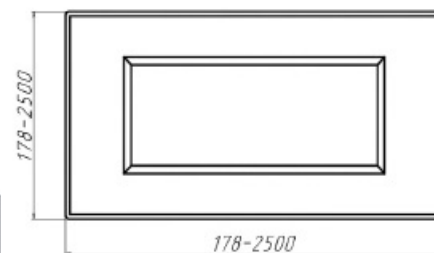

[Вернуться к оглавлению](#)

[Вернуться к разделу "Фасады"](#)

Крашенные фасады Contemporary Style C2

Материал – МДФ. Толщина – 19 мм. Цвет – RAL, NCS.

Тип фасада			
глухой	шувляда	витрина	бленда
Виды отделки			
матовая		глянцевая	



Глухой тип_1

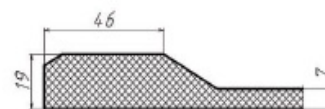
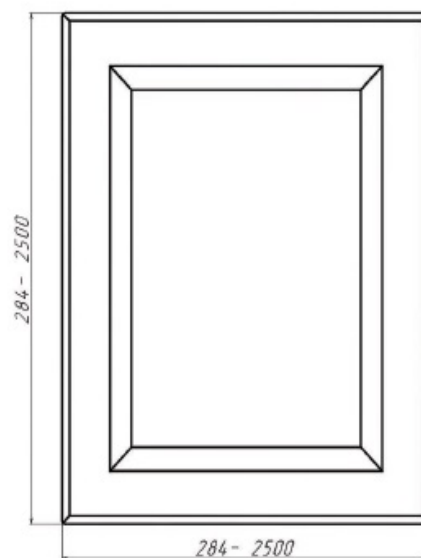

Шувляда тип_1

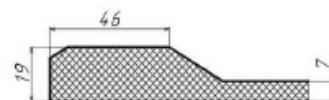
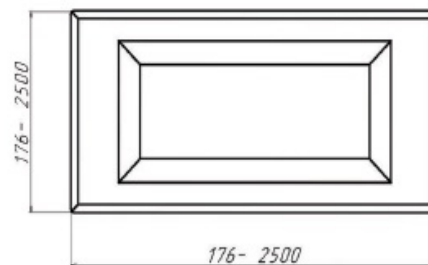

Витрина тип_1

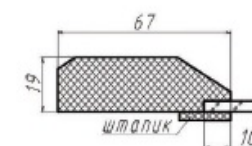
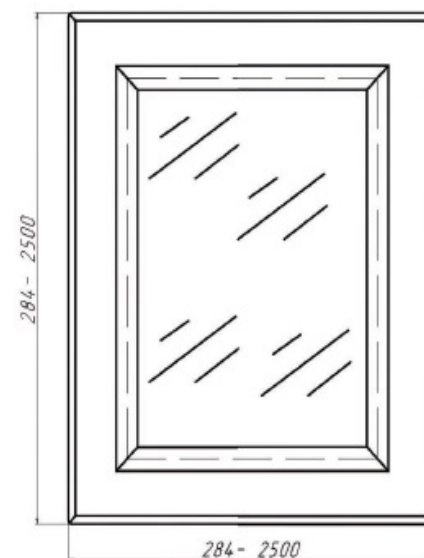

Бленда

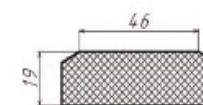
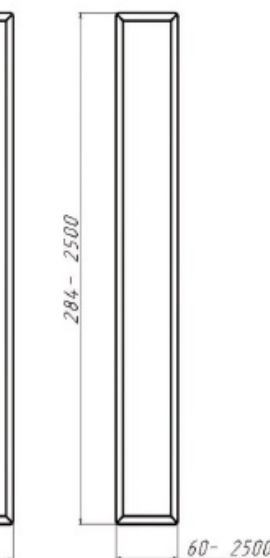

[Вернуться к оглавлению](#)

[Вернуться к разделу "Фасады"](#)

Вся информация, а также описание и изображения в каталоге носят исключительно информационный характер и могут не соответствовать действительности. Просьба уточнять интересующие Вас вопросы у менеджеров.

Крашенные фасады Contemporary Style C8

Материал – МДФ. Толщина – 19 мм. Цвет – RAL, NCS.

Тип фасада			
глухой	шувляда	витрина	бленда
Виды отделки			
матовая		глянцевая	

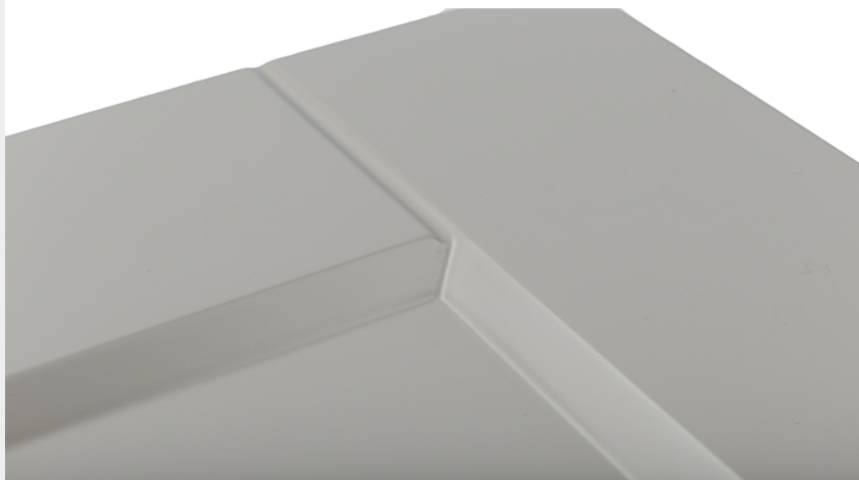

Глухой тип_1

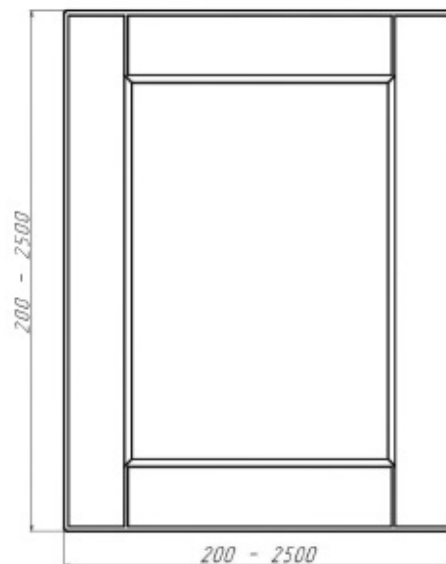

Витрина тип_1

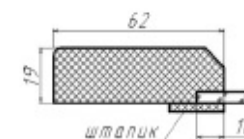
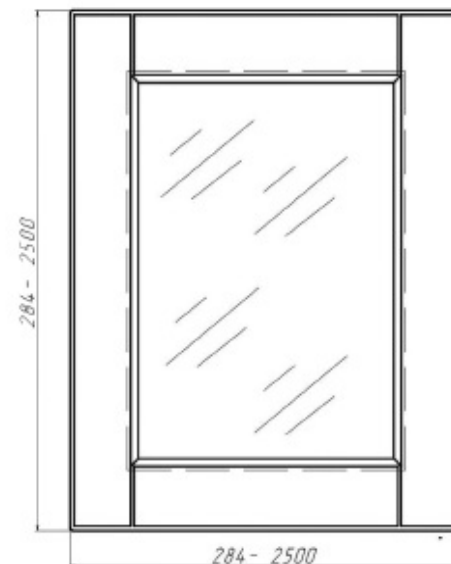

Бленда

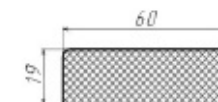
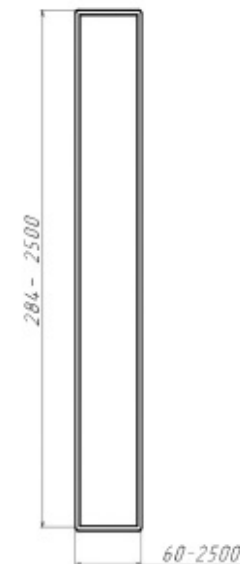

Шувляда тип_1

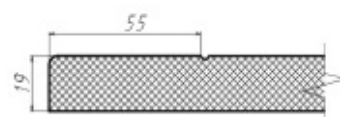
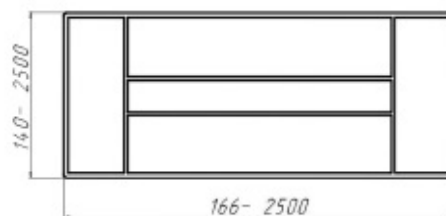

Шувляда тип_2

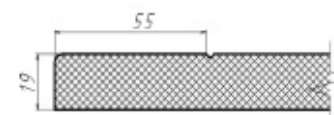

[Вернуться к оглавлению](#)

[Вернуться к разделу "Фасады"](#)

Крашенные фасады Contemporary Style C9

Материал – МДФ. Толщина – 19 мм. Цвет – RAL, NCS.

Тип фасада			
глухой	шувляда	витрина	бленда
Виды отделки			
матовая	глянцевая	патина	

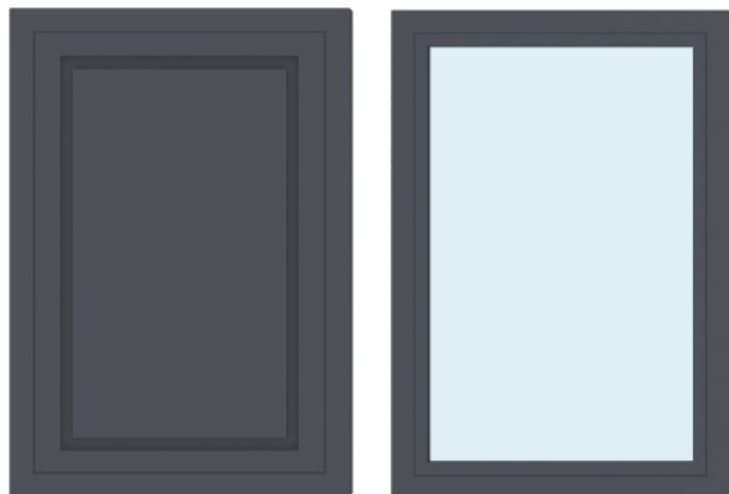

Глухой тип_1

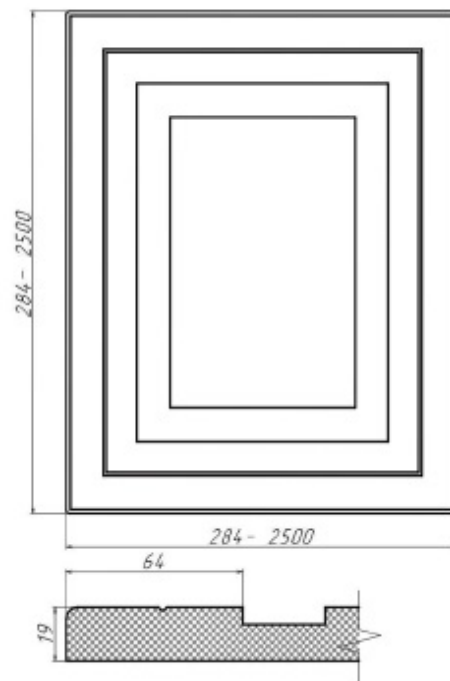

Шувляда тип_1

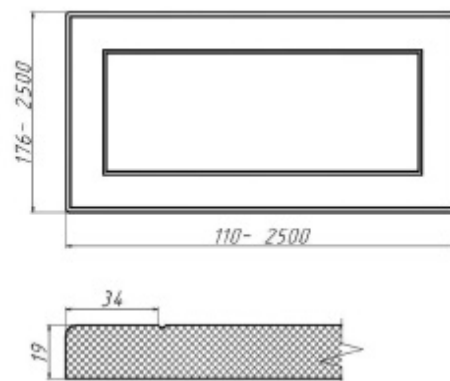

Витрина тип_1

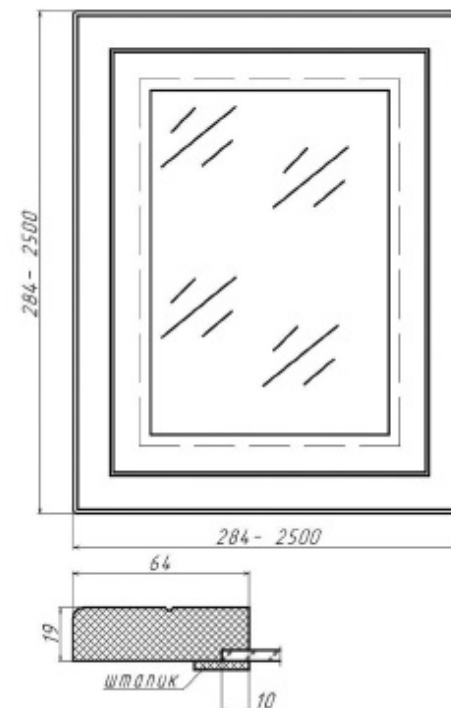

Шувляда тип_2

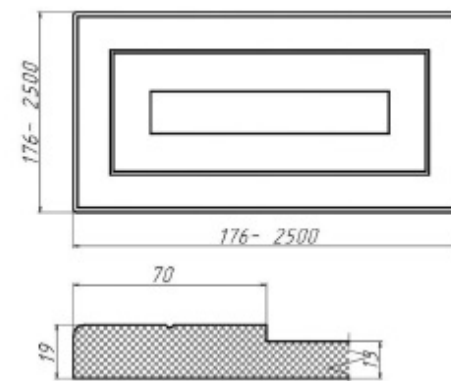

Бленда

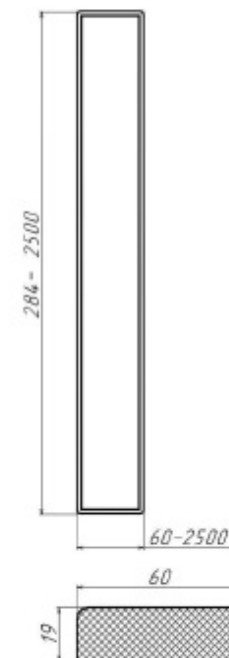

[Вернуться к оглавлению](#)

[Вернуться к разделу "Фасады"](#)

Крашенные фасады Contemporary Style C10

Материал – МДФ. Толщина – 19 мм. Цвет – RAL, NCS.

Тип фасада			
глухой	шувляда	витрина	бленда
Виды отделки			
матовая		глянцевая	

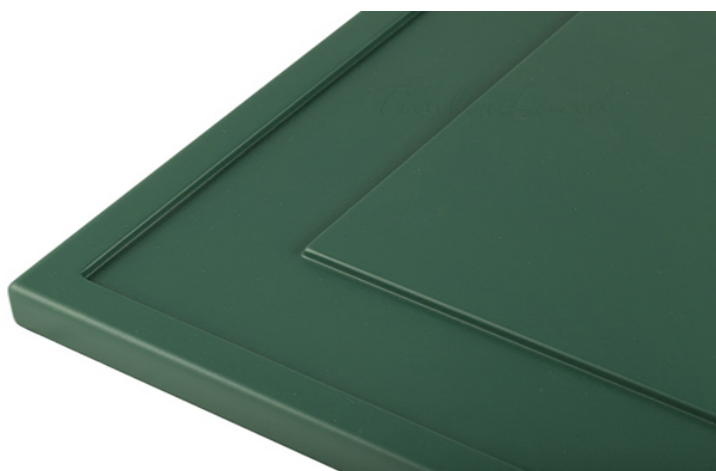
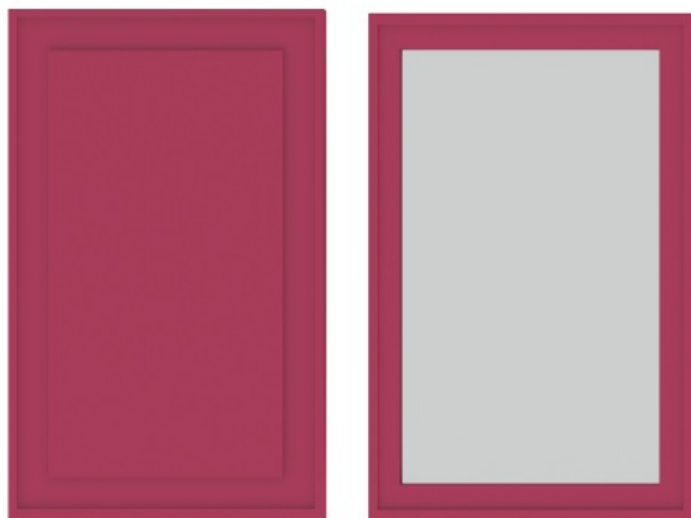

Глухой тип_1

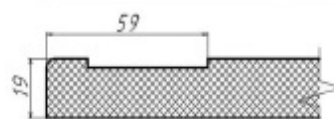
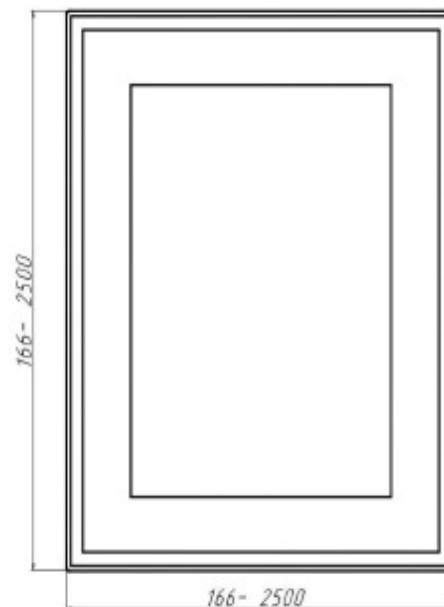

Шувляда тип_1

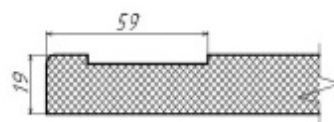
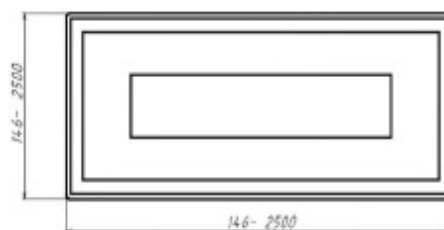

Витрина тип_1

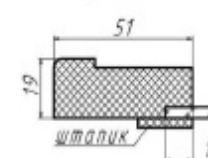
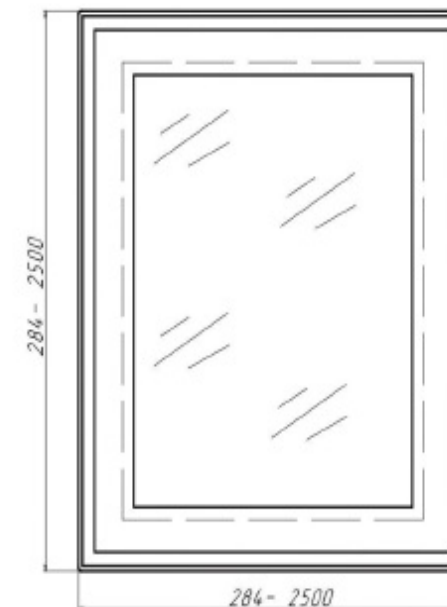

Бленда

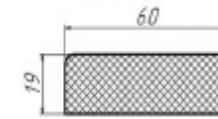
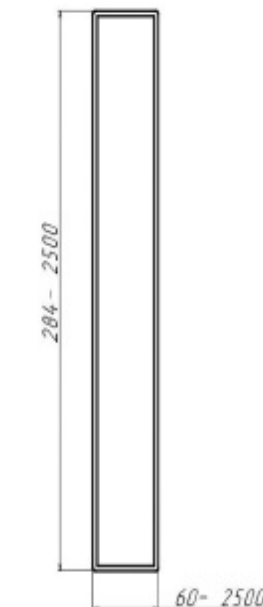

[Вернуться к оглавлению](#)

[Вернуться к разделу "Фасады"](#)

Вся информация, а также описание и изображения в каталоге носят исключительно информационный характер и могут не соответствовать действительности. Просьба уточнять интересующие Вас вопросы у менеджеров.

Крашенные фасады Contemporary Style C13

Материал – МДФ. Толщина – 19 мм. Цвет – RAL, NCS.

Тип фасада			
глухой	шувляда	витрина	бленда
Виды отделки			
матовая		глянцевая	

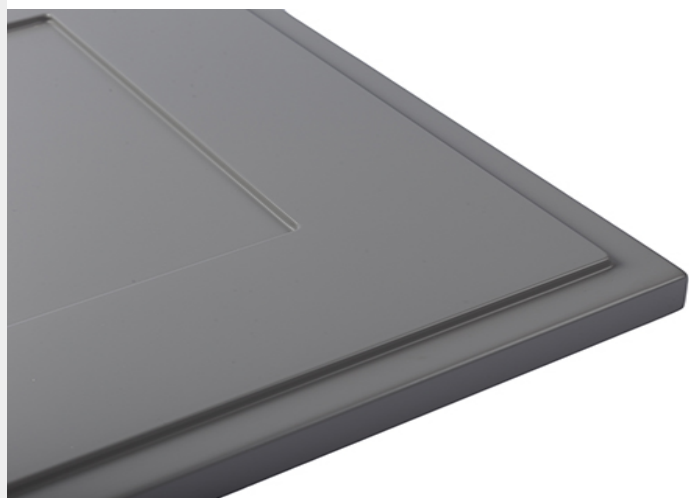
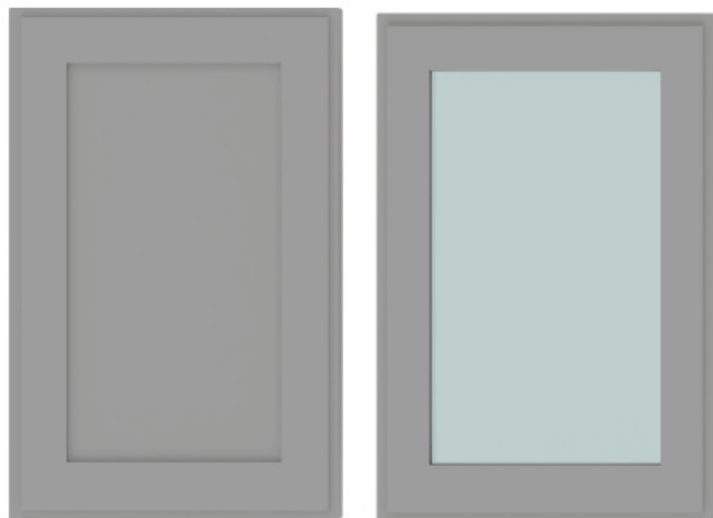

Глухой тип_1

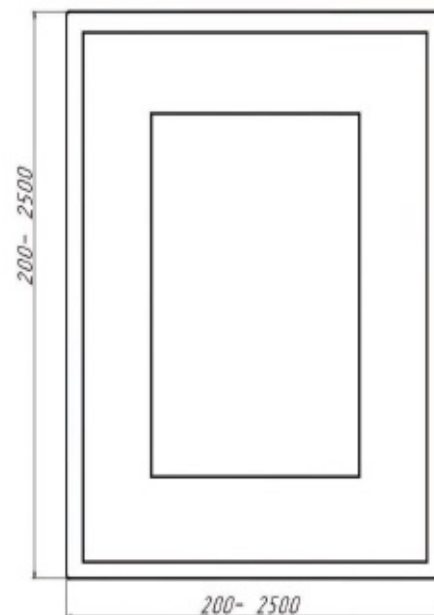

Витрина тип_1

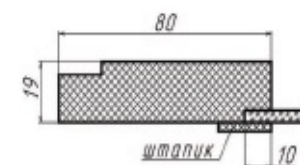
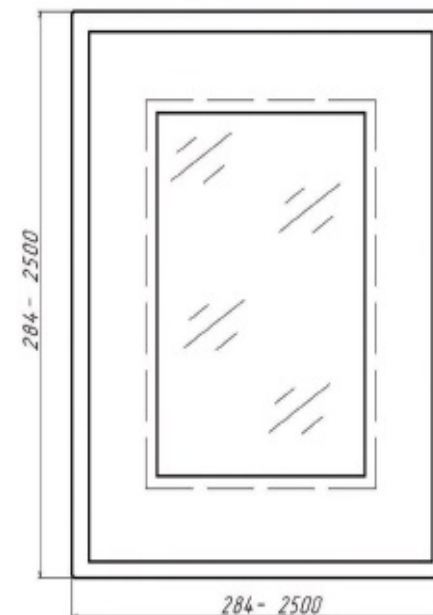

Бленда

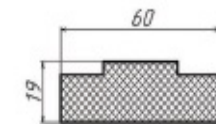
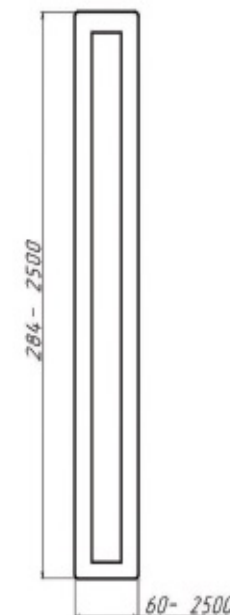

Шувляда тип_1

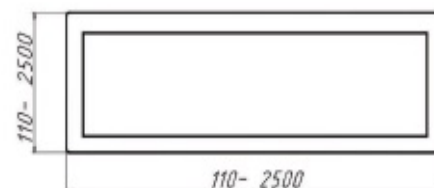

[Вернуться к оглавлению](#)

[Вернуться к разделу "Фасады"](#)

Крашенные фасады Contemporary Style C15

Материал – МДФ. Толщина – 19 мм. Цвет – RAL, NCS.

Тип фасада			
глухой	шувляда	витрина	бленда
Виды отделки			
матовая		глянцевая	



Глухой тип_1

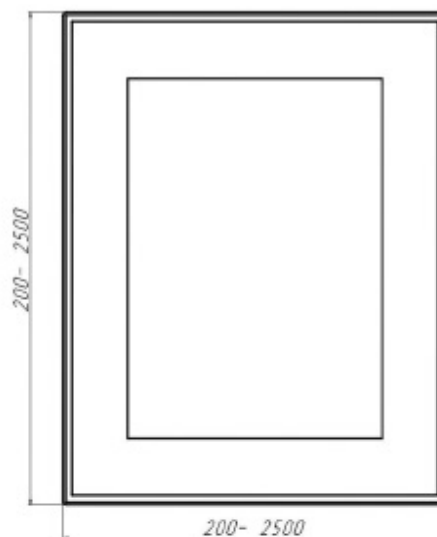

Шувляда тип_1

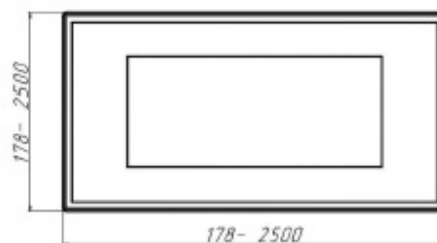

Витрина тип_1

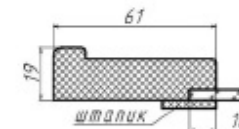
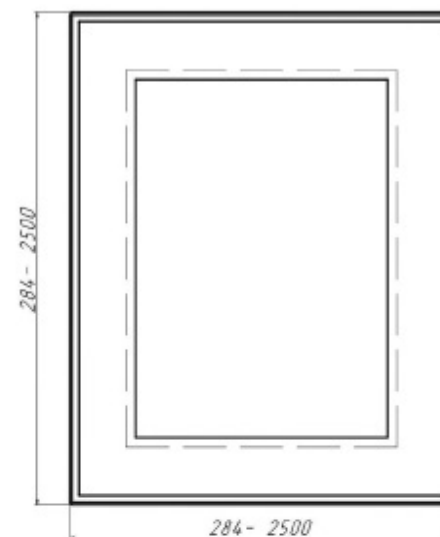

Шувляда тип_2



Бленда

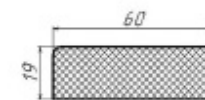
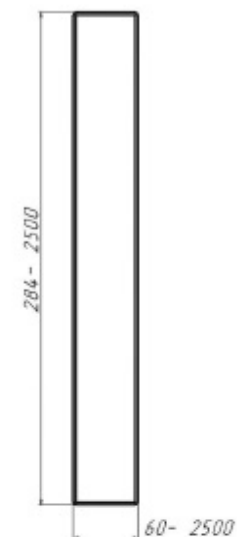

[Вернуться к оглавлению](#)

[Вернуться к разделу “Фасады”](#)

Вся информация, а также описание и изображения в каталоге носят исключительно информационный характер и могут не соответствовать действительности. Просьба уточнять интересующие Вас вопросы у менеджеров.

Крашенные фасады Contemporary Style C16

Материал – МДФ. Толщина – 19 мм. Цвет – RAL, NCS.

Тип фасада			
глухой	шувляда	витрина	бленда
Виды отделки			
матовая	глянцевая	патина	



Глухой тип_1

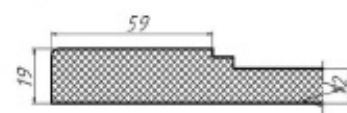
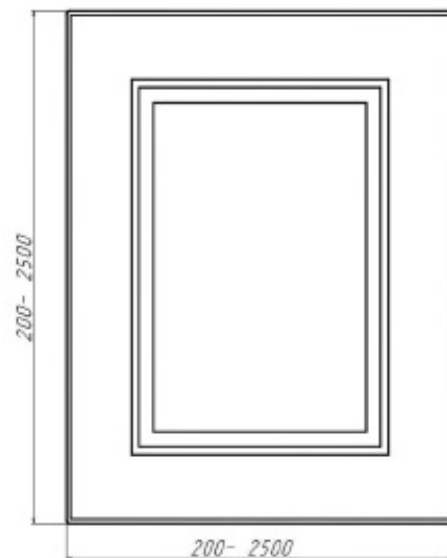

Шувляда тип_1

Витрина тип_1

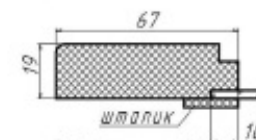
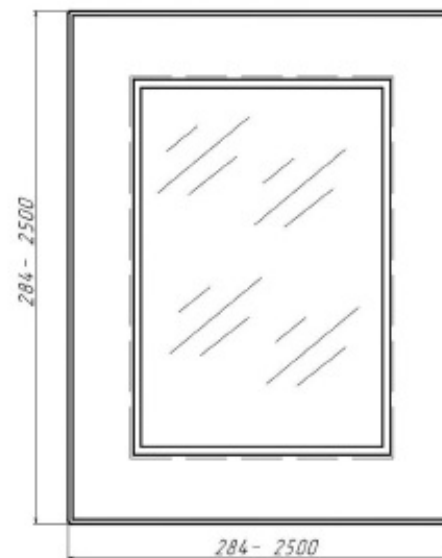

Шувляда тип_2

Бленда

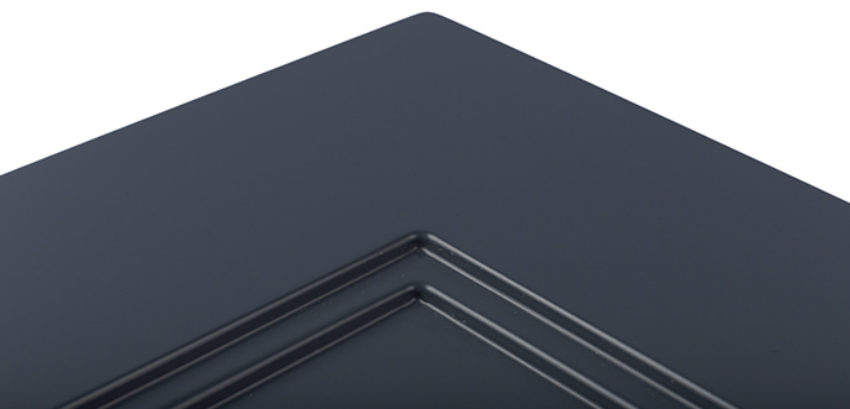
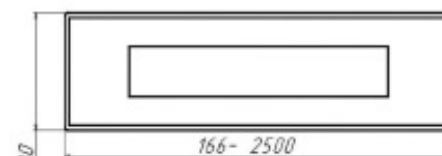
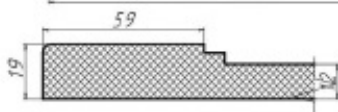
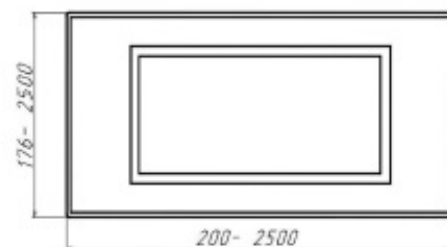
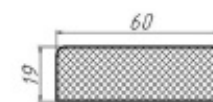
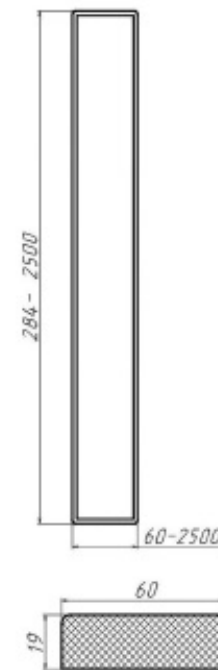

[Вернуться к оглавлению](#)

[Вернуться к разделу "Фасады"](#)

Крашенные фасады Contemporary Style C19

Материал – МДФ. Толщина – 19 мм. Цвет – RAL, NCS.

Тип фасада			
глухой	шувляда	витрина	бленда
Виды отделки			
матовая	глянцевая	патина	

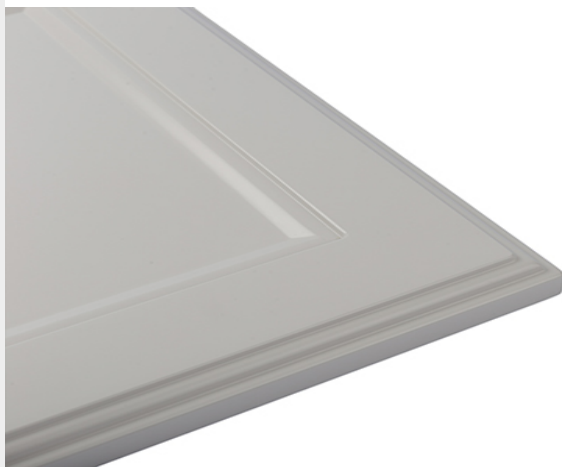

Глухой тип_1

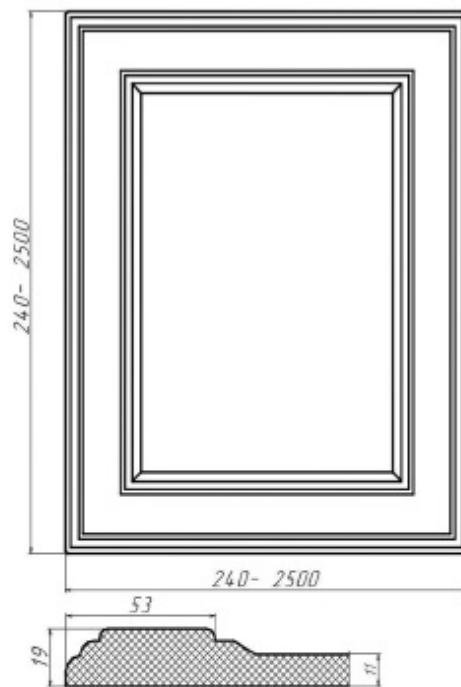

Витрина тип_1

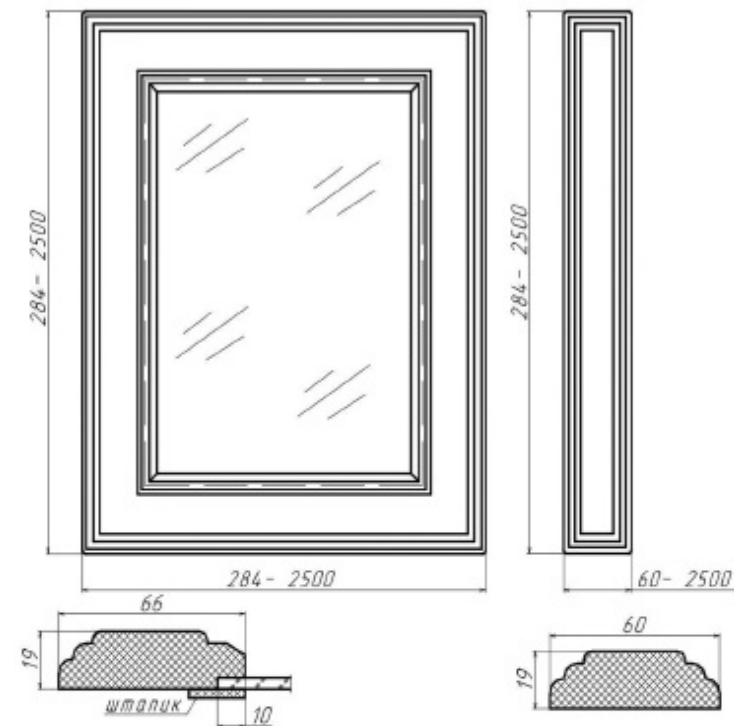

Шувляда тип_1

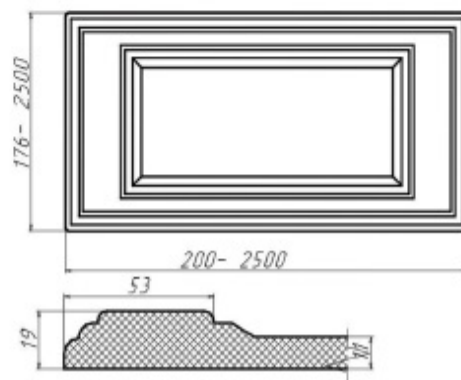

[Вернуться к оглавлению](#)

[Вернуться к разделу “Фасады”](#)

Крашенные фасады Contemporary Style LAURA

Материал – МДФ. Толщина – 19 мм. Цвет – RAL, NCS.

Тип фасада			
глухой	шувляда	витрина	бленда
Виды отделки			
матовая	глянцевая	патина	

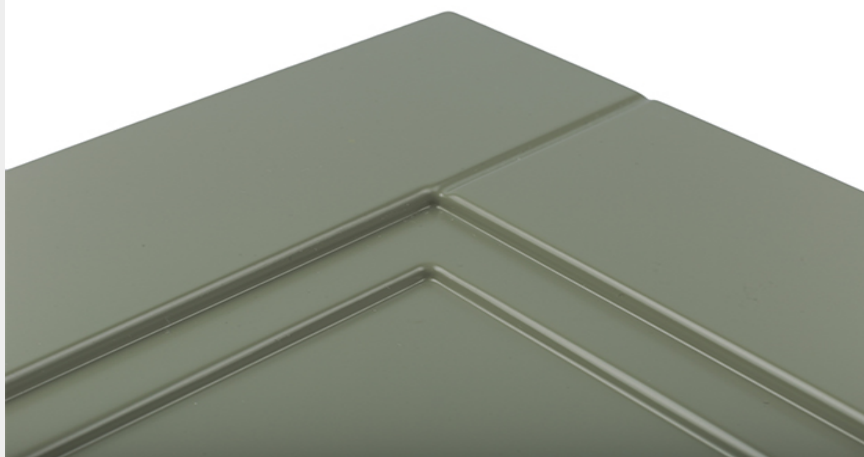

Глухой тип_1

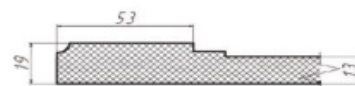
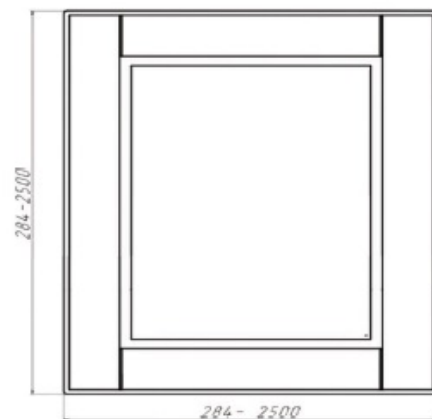

Витрина тип_1

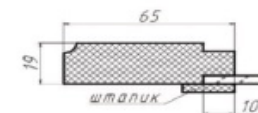
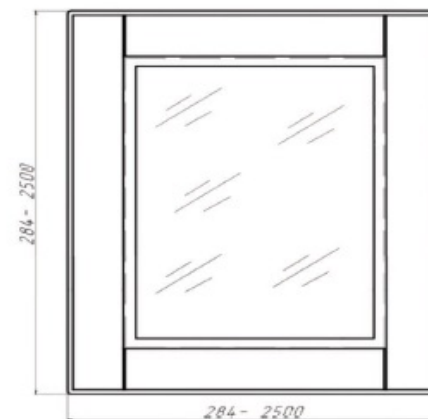

Бленда

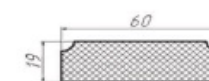
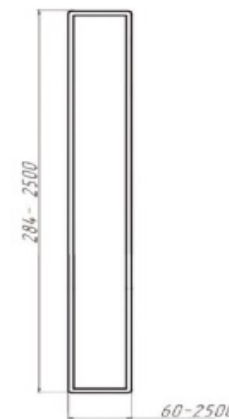

Шувляда тип_1

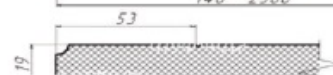
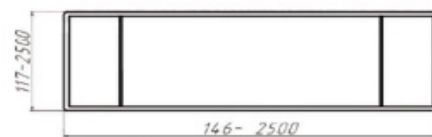

Шувляда тип_2

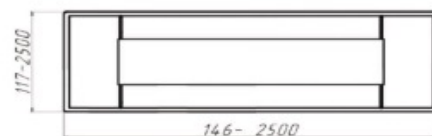

Витрина тип_2

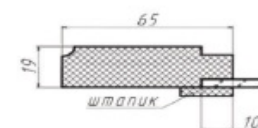
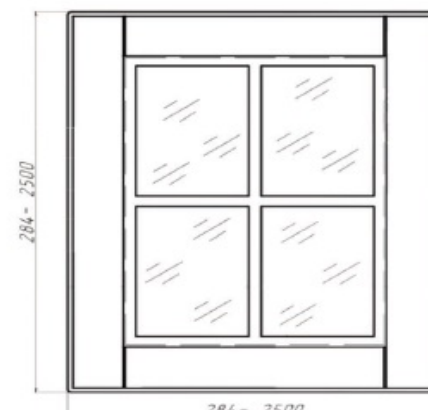

[Вернуться к оглавлению](#)

[Вернуться к разделу "Фасады"](#)

Крашенные фасады Contemporary Style VIRGINIA

Материал – МДФ. Толщина – 19 мм. Цвет – RAL, NCS.

Тип фасада			
глухой	шувляда	витрина	бленда
Виды отделки			
матовая	глянцевая	патина	

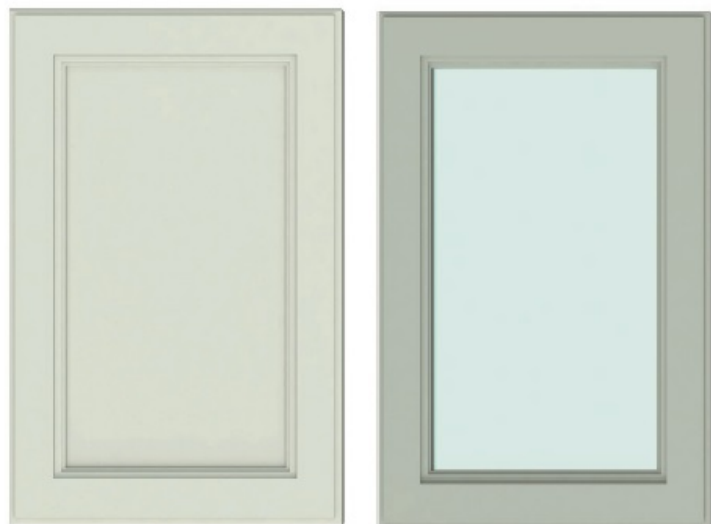

Глухой тип_1

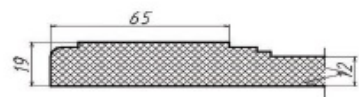
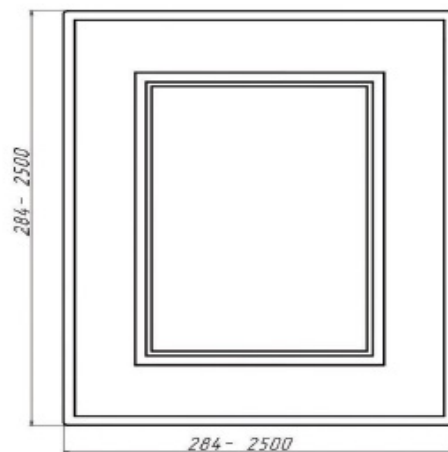

Шувляда тип_1

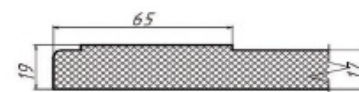
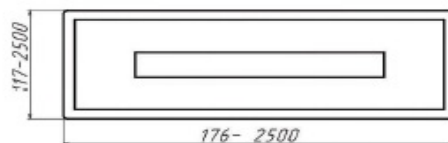

Витрина тип_1

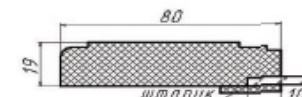
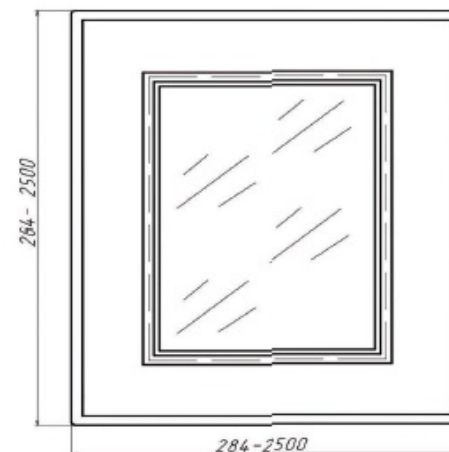

Витрина тип_2

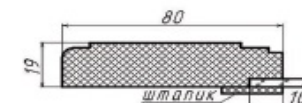
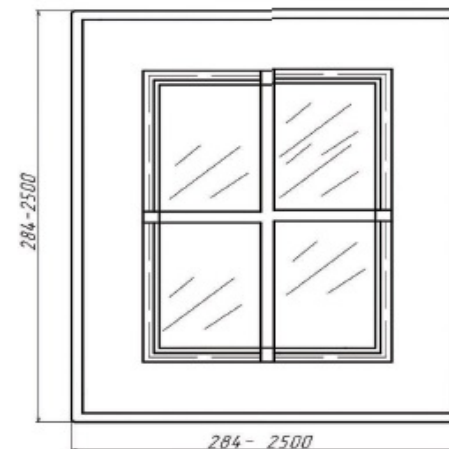

Бленда

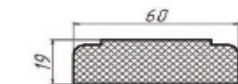
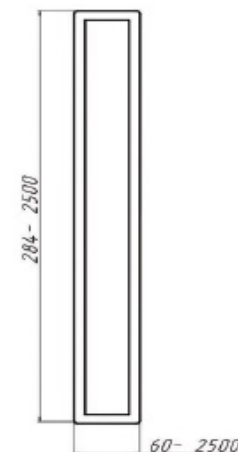

[Вернуться к оглавлению](#)

[Вернуться к разделу "Фасады"](#)

Крашенные фасады Classic Style K7

Материал – МДФ. Толщина – 19 мм. Цвет – RAL, NCS.

Тип фасада			
глухой	шухляда	витрина	бленда
Виды отделки			
матовая	глянцевая	патина	

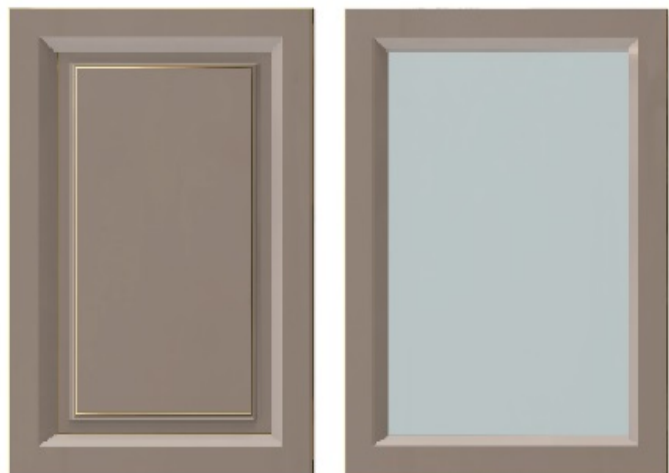

Глухой тип_1

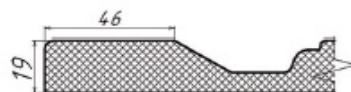
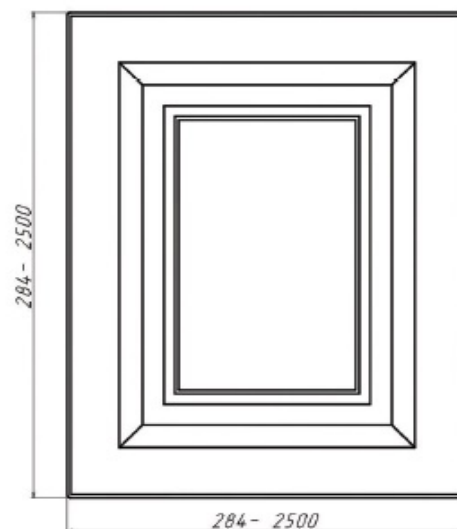

Шухляда тип_1

Витрина тип_1

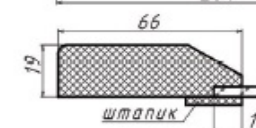
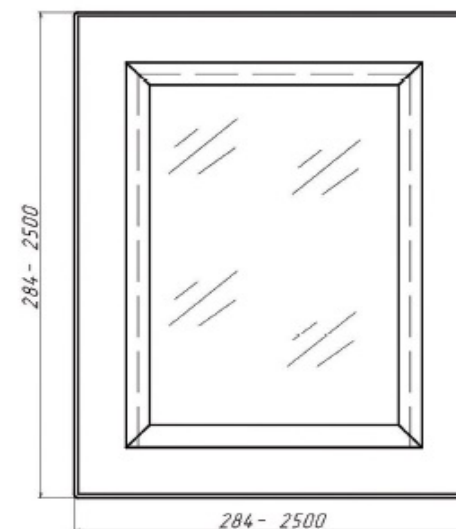

Шухляда тип_2

Бленда

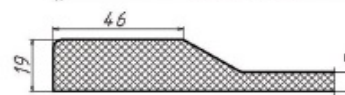
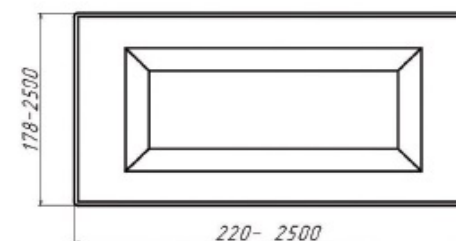
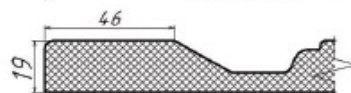
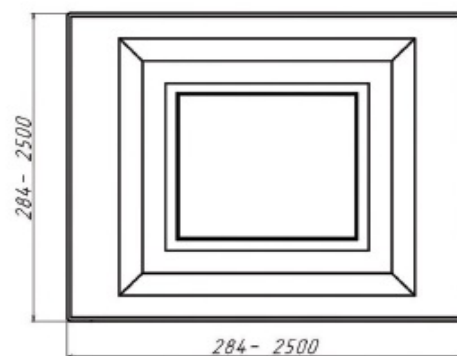
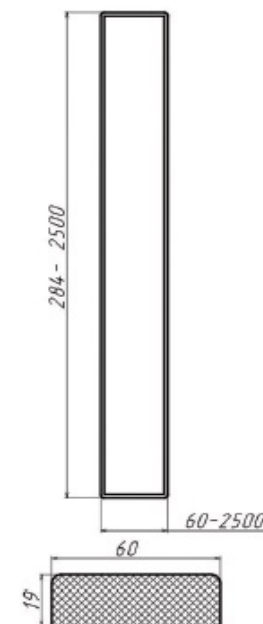

[Вернуться к оглавлению](#)

[Вернуться к разделу “Фасады”](#)

Крашенные фасады Classic Style K8 NEW

Материал – МДФ. Толщина – 19 мм. Цвет – RAL, NCS.

Тип фасада			
глухой	шувляда	витрина	бленда
Виды отделки			
матовая	глянцевая	патина	

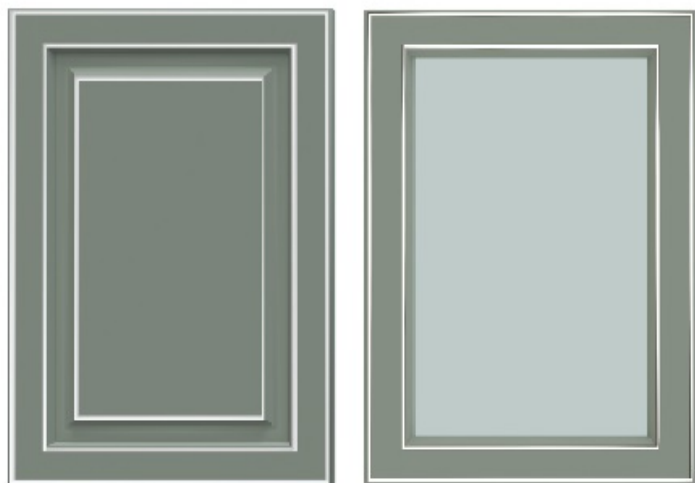

Глухой тип_1

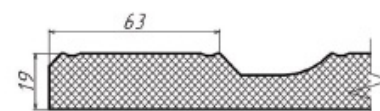
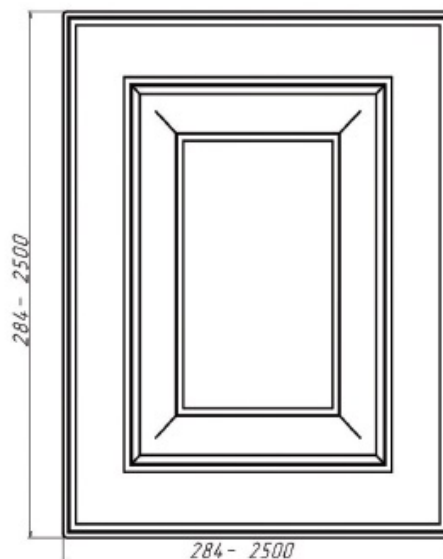

Шувляда тип_1

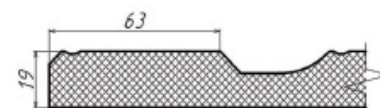
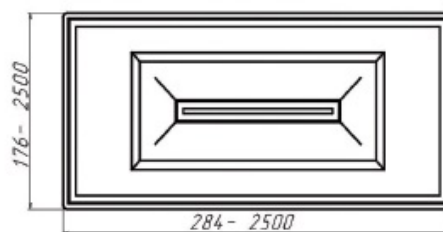

Витрина тип_1

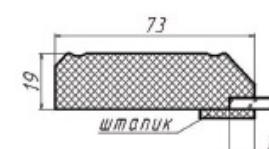
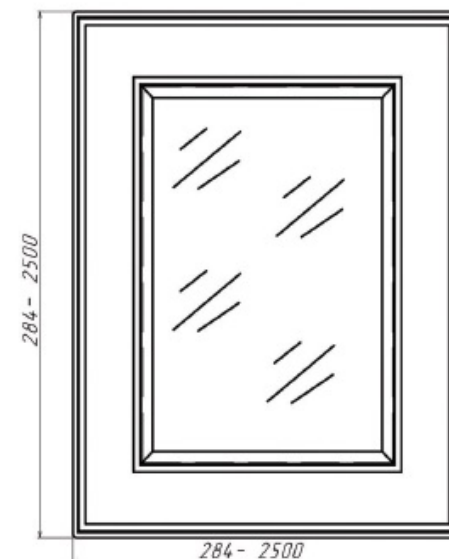

Бленда

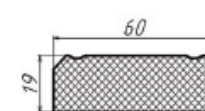
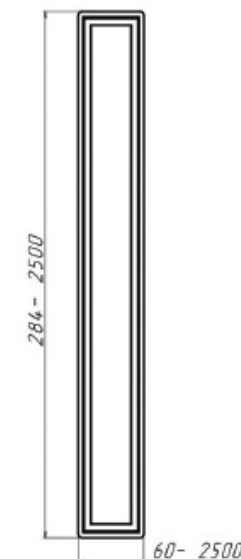

[Вернуться к оглавлению](#)

[Вернуться к разделу "Фасады"](#)

Вся информация, а также описание и изображения в каталоге носят исключительно информационный характер и могут не соответствовать действительности. Просьба уточнять интересующие Вас вопросы у менеджеров.

Крашеные фасады Classic Style K10

Материал – МДФ. Толщина – 19 мм. Цвет – RAL, NCS.

Тип фасада			
глухой	шувляда	витрина	бленда
Виды отделки			
матовая	глянцевая	патина	

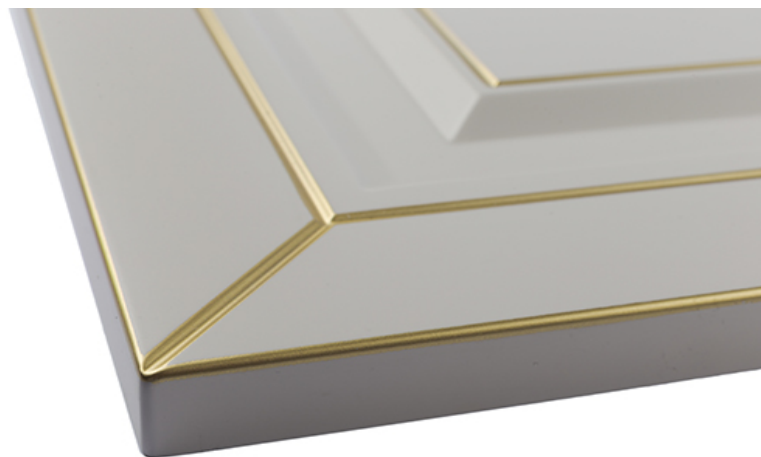

Глухой тип_1

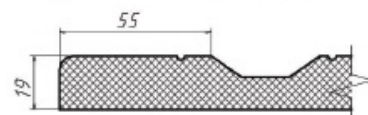
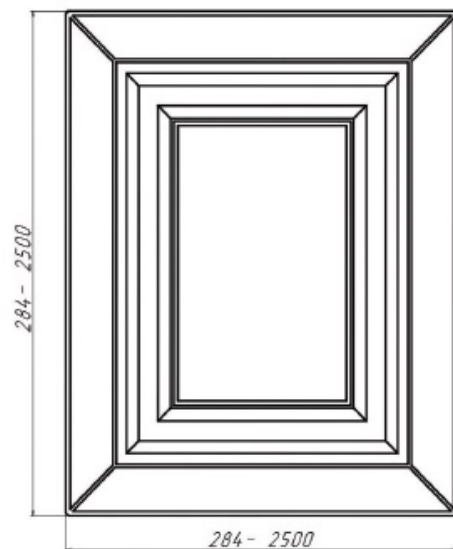

Витрина тип_1

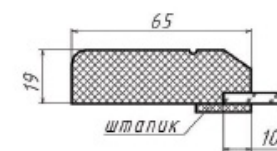
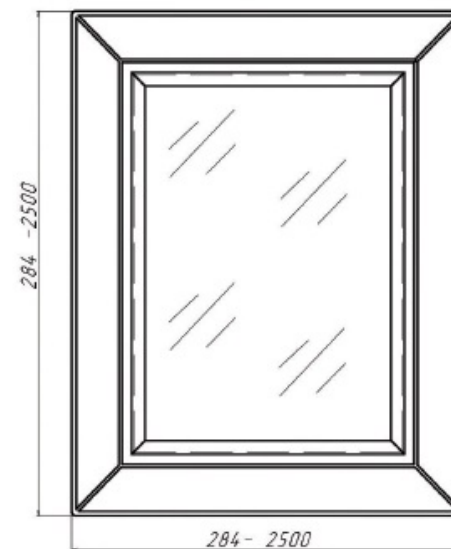

Бленда

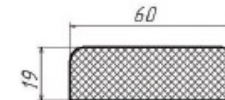
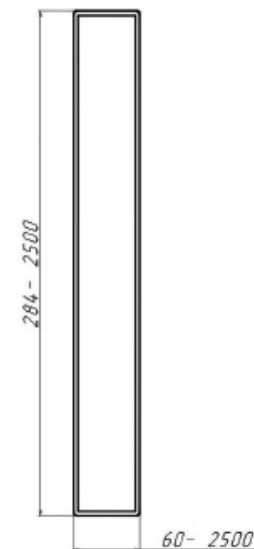

Шувляда тип_1

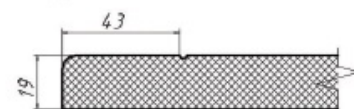
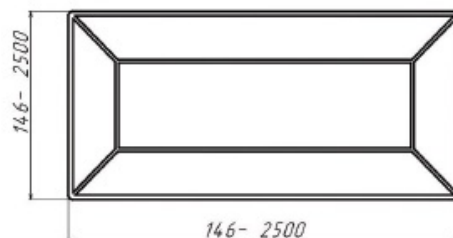

[Вернуться к оглавлению](#)

[Вернуться к разделу "Фасады"](#)

Крашенные фасады Classic Style K11

Материал – МДФ. Толщина – 19 мм. Цвет – RAL, NCS.

Тип фасада			
глухой	шувляда	витрина	бленда
Виды отделки			
матовая	глянцевая	патина	



Глухой тип_1

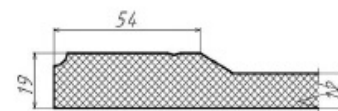
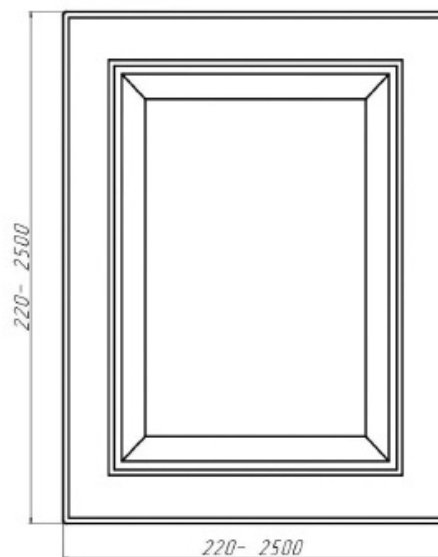

Витрина тип_1

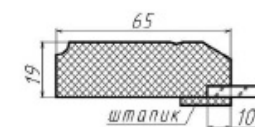
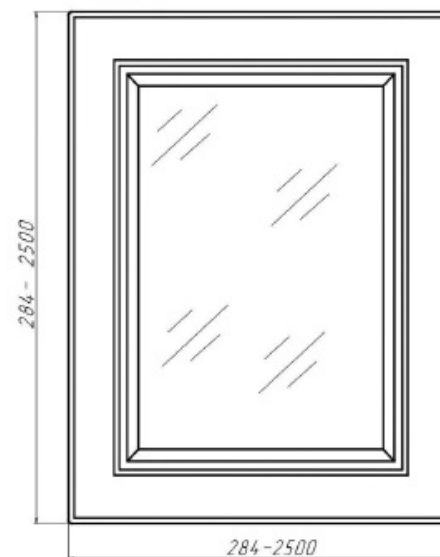

Бленда

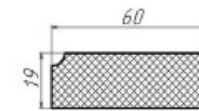
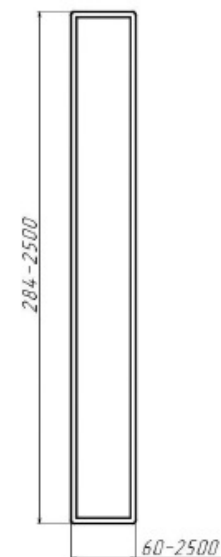

Шувляда тип_1

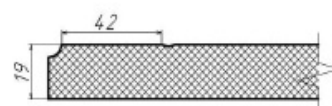

Шувляда тип_2

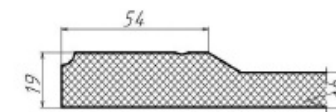
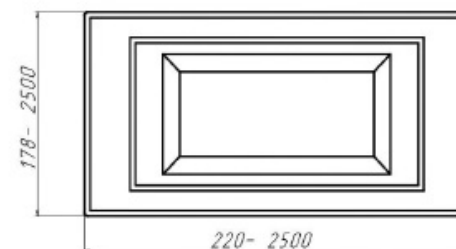

[Вернуться к оглавлению](#)

[Вернуться к разделу "Фасады"](#)

Крашенные фасады Classic Style K13

Материал – МДФ. Толщина – 19 мм. Цвет – RAL, NCS.

Тип фасада			
глухой	шувляда	витрина	бленда
Виды отделки			
матовая	глянцевая	патина	

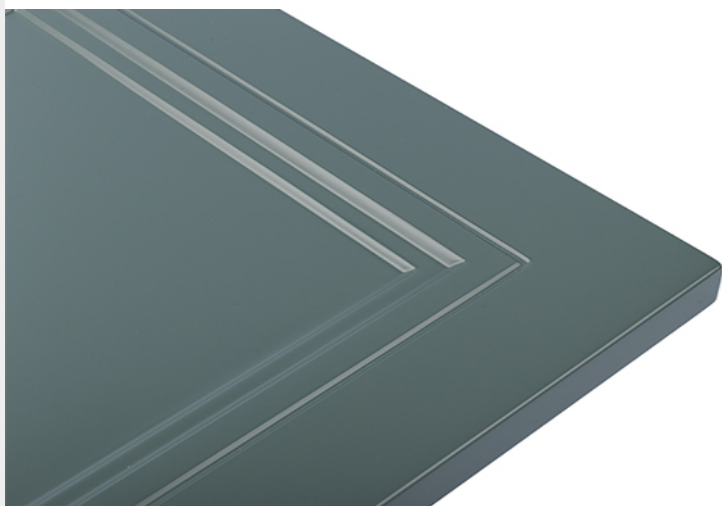

Глухой тип_1

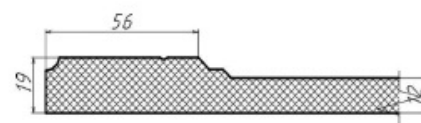
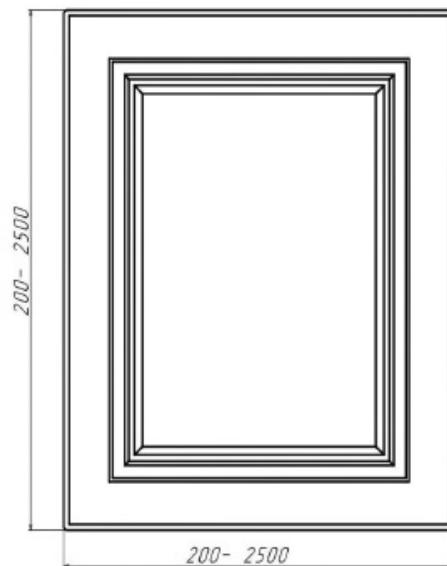

Шувляда тип_1

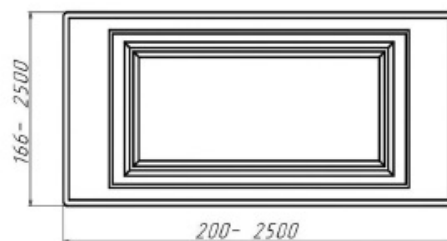

Витрина тип_1

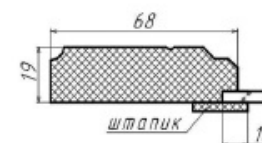
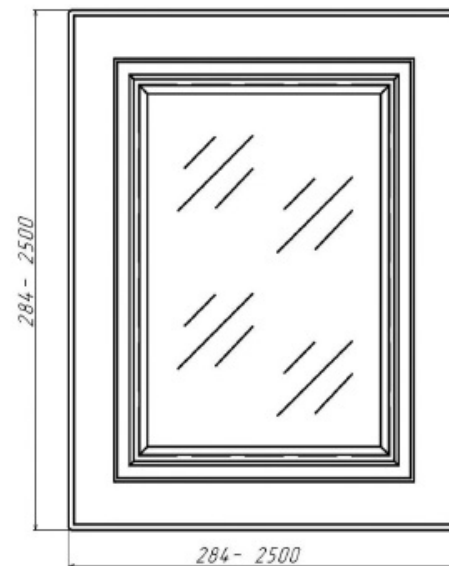

Бленда

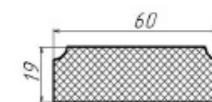
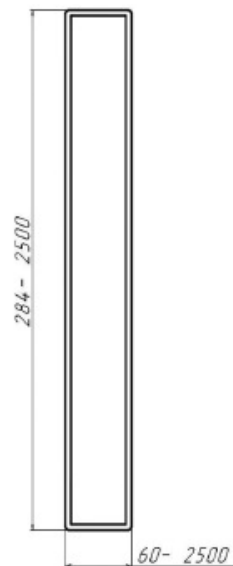

[Вернуться к оглавлению](#)

[Вернуться к разделу "Фасады"](#)

Крашенные фасады Classic Style K18

Материал – МДФ. Толщина – 19 мм. Цвет – RAL, NCS.

Тип фасада			
глухой	шувляда	витрина	бленда
Виды отделки			
матовая	глянцевая	патина	

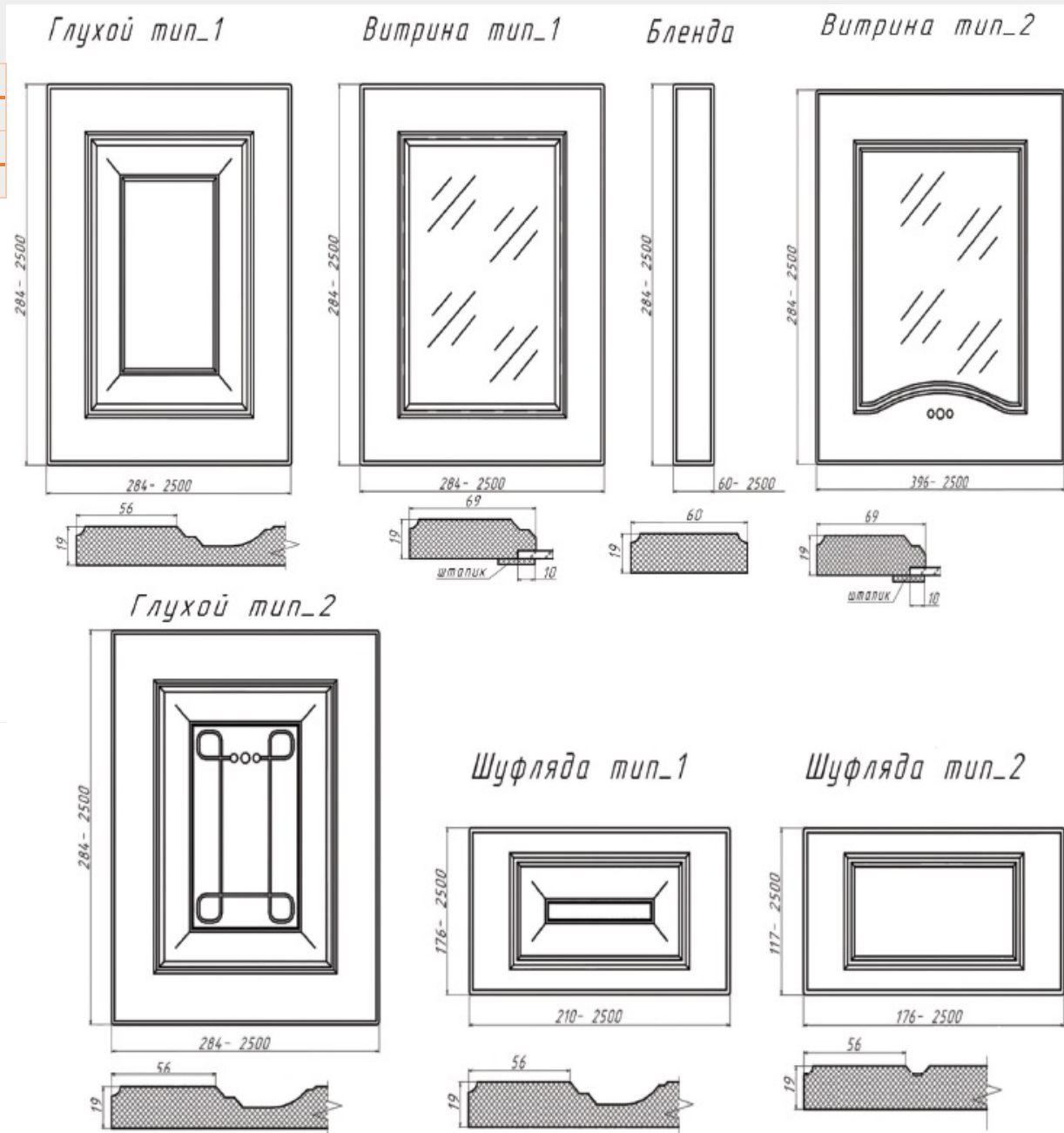
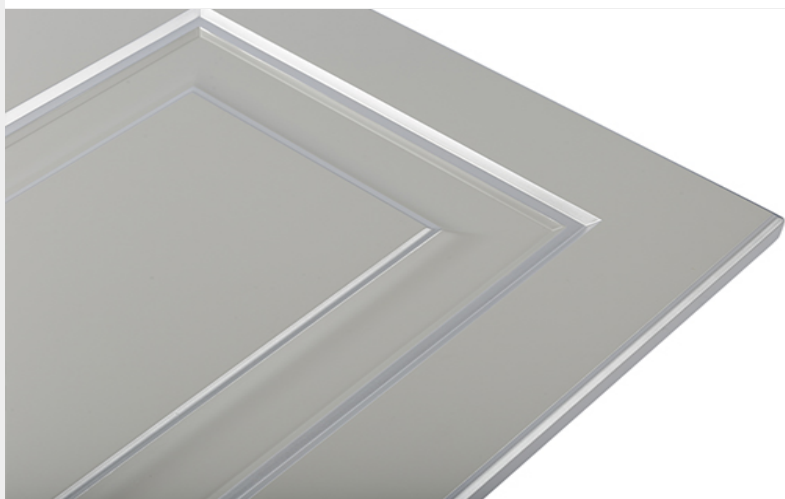
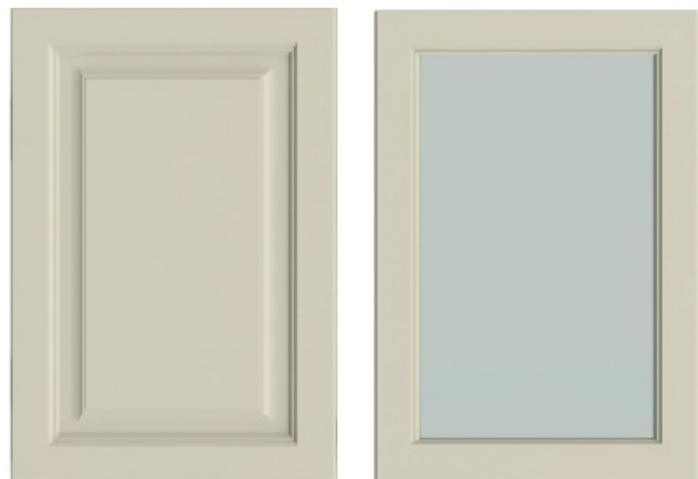

[Вернуться к оглавлению](#)

[Вернуться к разделу “Фасады”](#)

Вся информация, а также описание и изображения в каталоге носят исключительно информационный характер и могут не соответствовать действительности. Просьба уточнять интересующие Вас вопросы у менеджеров.

Крашенные фасады Premium Style CLOVER

Материал – МДФ. Толщина – 23 мм. Цвет – RAL, NCS.

Тип фасада			
глухой	шувляда	витрина	бленда
Виды отделки			
матовая краска + шпон		глянцевая краска + шпон	



Глухой тип_1

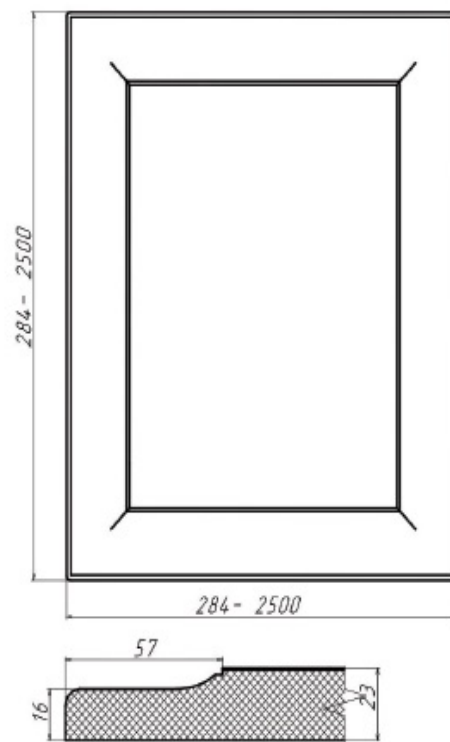

Витрина тип_1

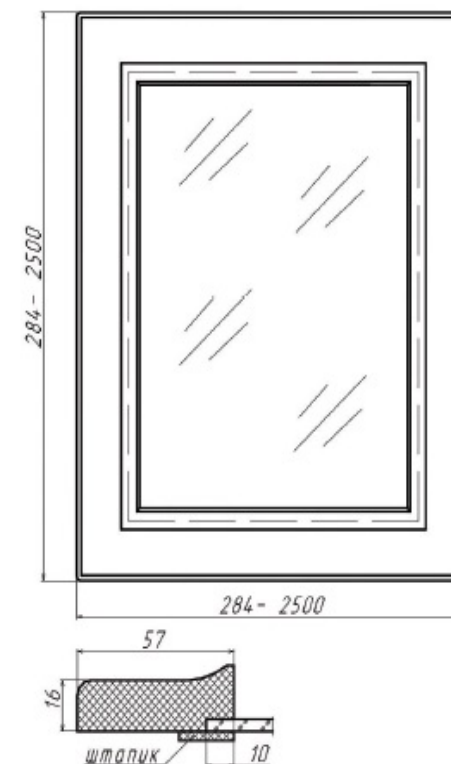

Бленда

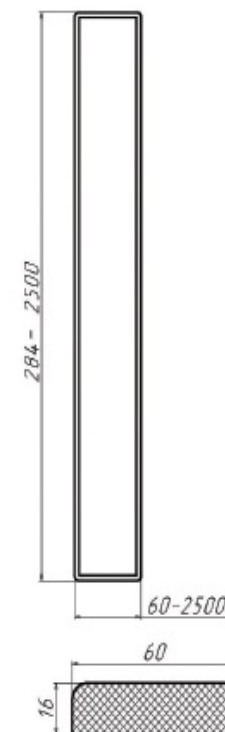

Шувляда тип_1

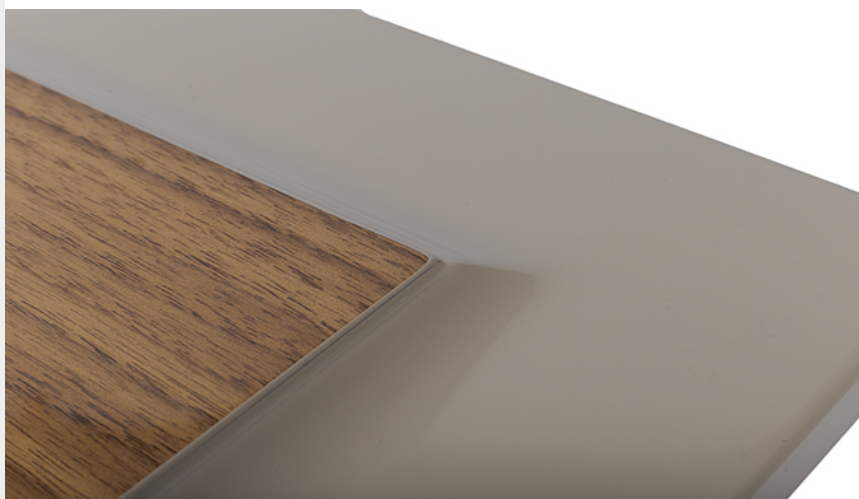
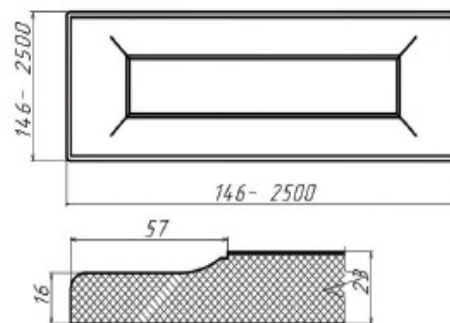

[Вернуться к оглавлению](#)

[Вернуться к разделу "Фасады"](#)

Вся информация, а также описание и изображения в каталоге носят исключительно информационный характер и могут не соответствовать действительности. Просьба уточнять интересующие Вас вопросы у менеджеров.

Крашенные фасады Premium Style PROVENZA

Материал – МДФ. Толщина – 19 мм. Цвет – RAL, NCS.

Тип фасада			
глухой	шухляда	витрина	бленда
Виды отделки			
матовая (шпон глухой покраски)		глянцевая (шпон глухой покраски)	

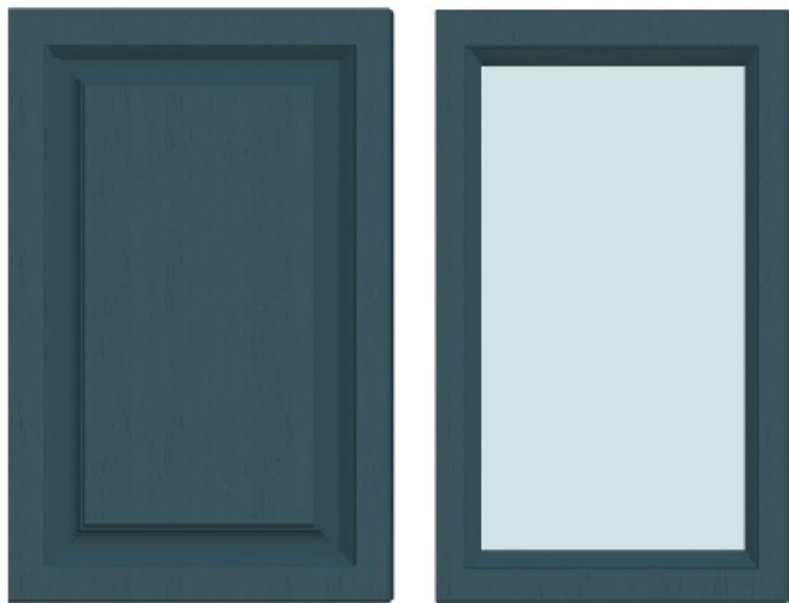

Глухой тип_1

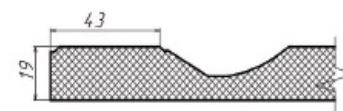
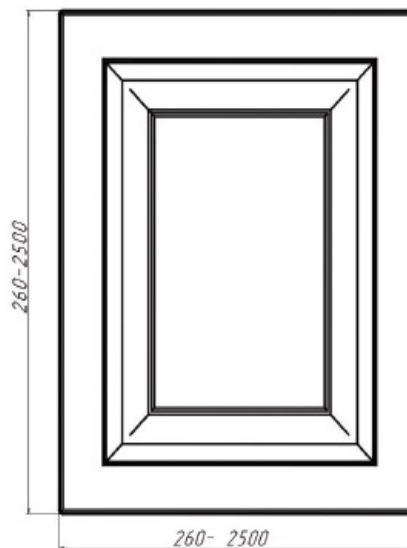

Шухляда тип_1

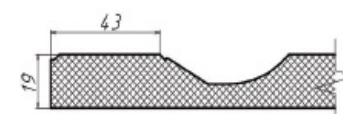
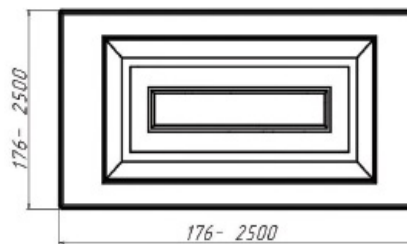

Витрина тип_1

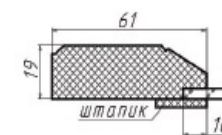
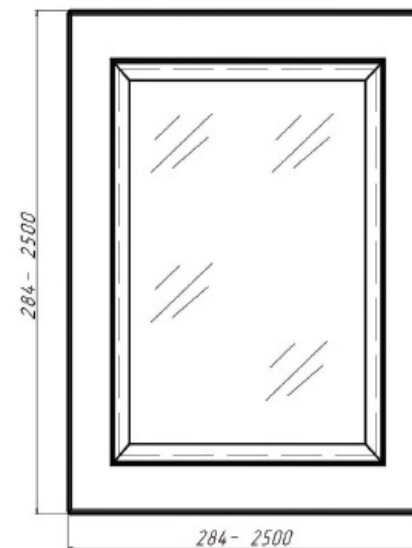

Бленда

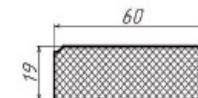
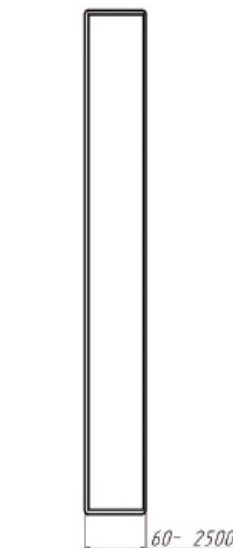

[Вернуться к оглавлению](#)

[Вернуться к разделу "Фасады"](#)

Вся информация, а также описание и изображения в каталоге носят исключительно информационный характер и могут не соответствовать действительности. Просьба уточнять интересующие Вас вопросы у менеджеров.

Крашенные фасады Premium Style CREATIVA

Материал – МДФ. Толщина – 22 мм. Цвет – RAL, NCS.

Тип фасада			
глухой		витрина	
Виды отделки			
матовая краска + краска	глянцевая краска + краска	матовая шпон + краска	глянцевая шпон + краска

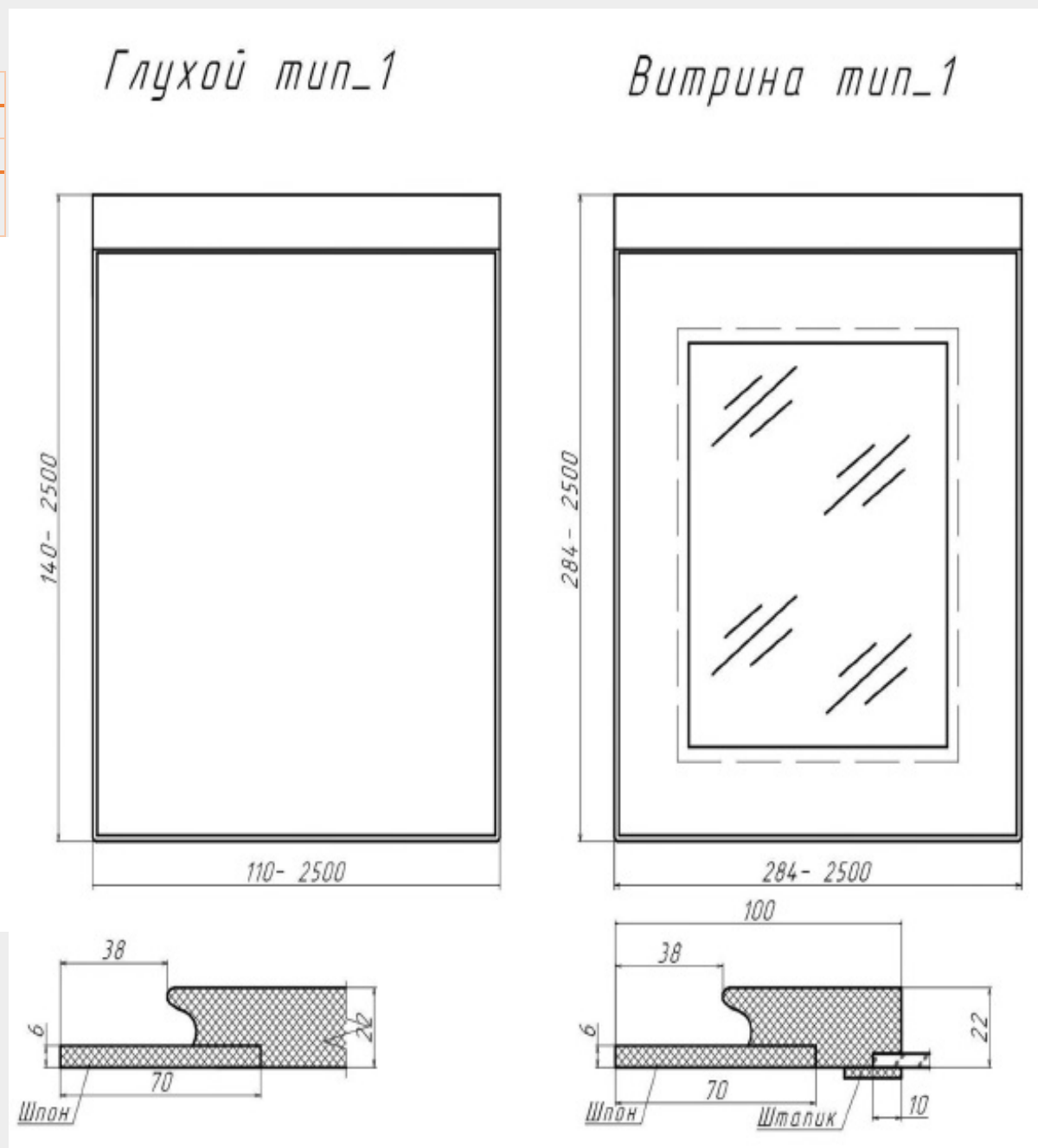

[Вернуться к оглавлению](#)

[Вернуться к разделу "Фасады"](#)

Вся информация, а также описание и изображения в каталоге носят исключительно информационный характер и могут не соответствовать действительности. Просьба уточнять интересующие Вас вопросы у менеджеров.

Крашенные фасады Premium Style ЭФФЕКТ ШТУКАТУРКИ

Вид фасада		
плоский	M20	M35
Виды отделки		
штукатурка		

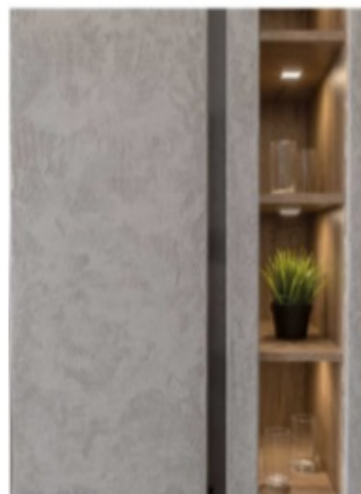

[Вернуться к оглавлению](#)

[Вернуться к разделу "Фасады"](#)

Вся информация, а также описание и изображения в каталоге носят исключительно информационный характер и могут не соответствовать действительности. Просьба уточнять интересующие Вас вопросы у менеджеров.

ДЕКОРАТИВНЫЕ ЭЛЕМЕНТЫ

ЦОКОЛЬ Ц-0

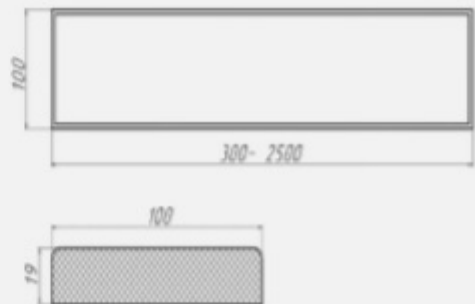

КАРНИЗ В1



ЦОКОЛЬ Ц-1

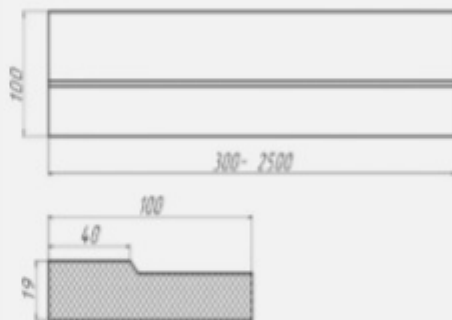

КАРНИЗ В2

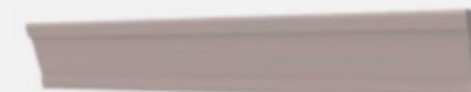

ЦОКОЛЬ Ц-2

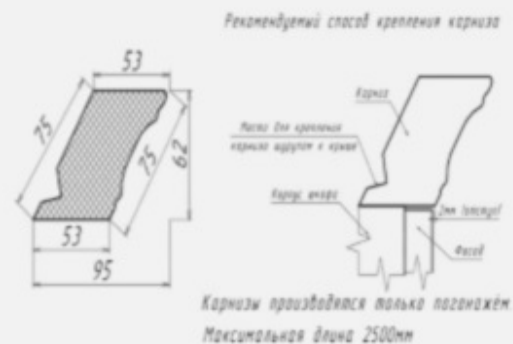
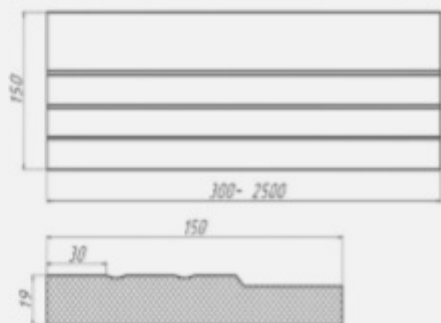

КАРНИЗ В3



[Вернуться к оглавлению](#)

[Вернуться к разделу "Фасады"](#)

Вся информация, а также описание и изображения в каталоге носят исключительно информационный характер и могут не соответствовать действительности. Просьба уточнять интересующие Вас вопросы у менеджеров.

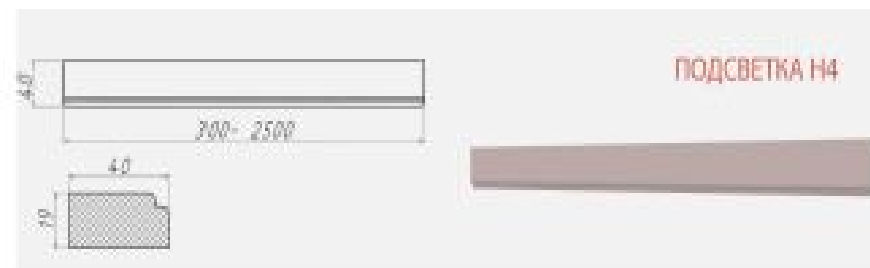
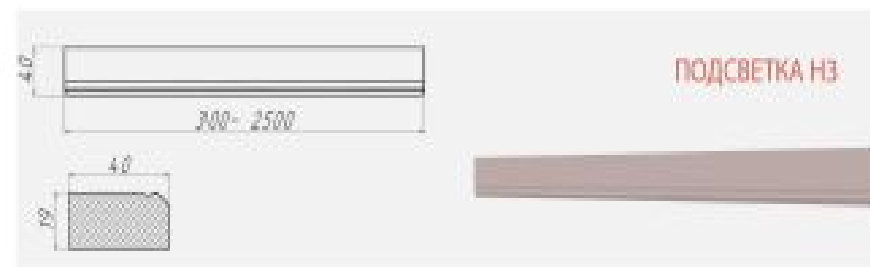
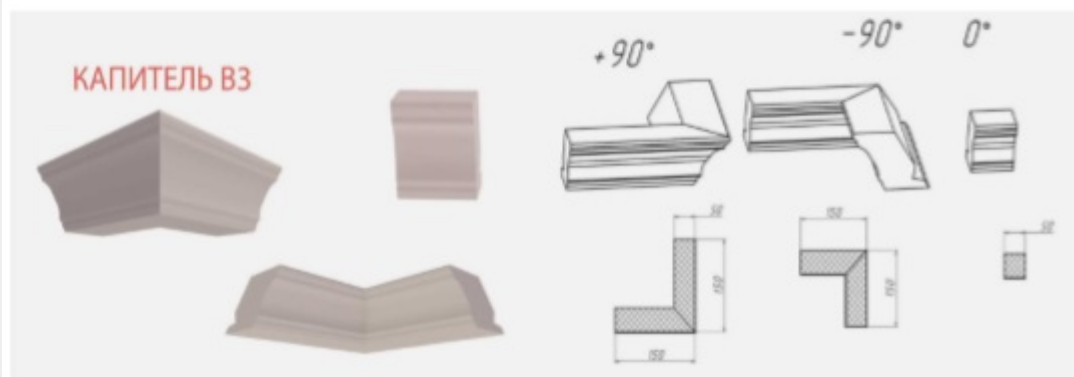
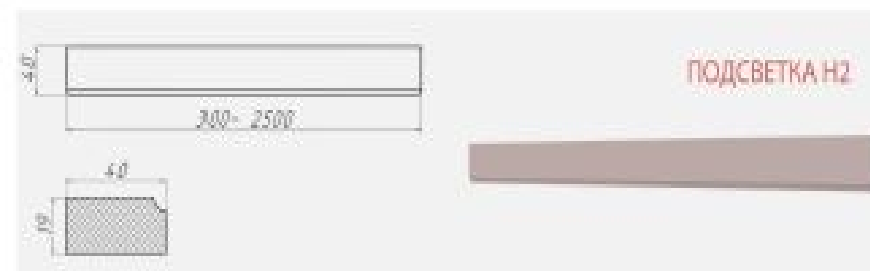
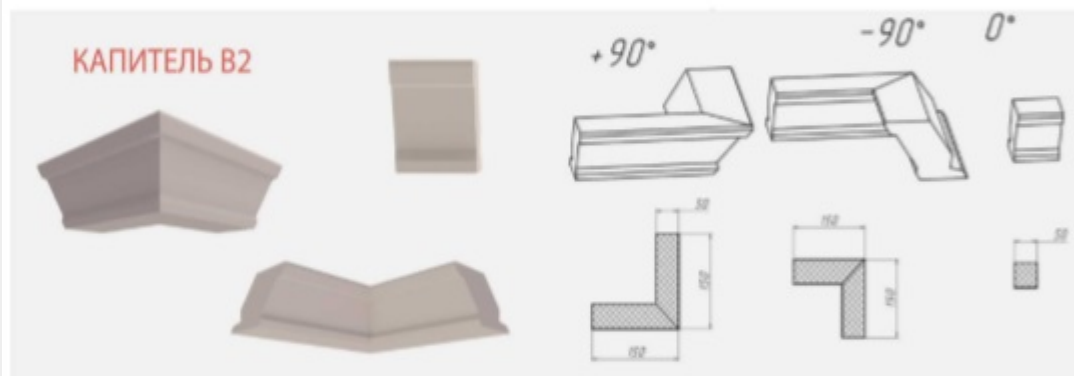
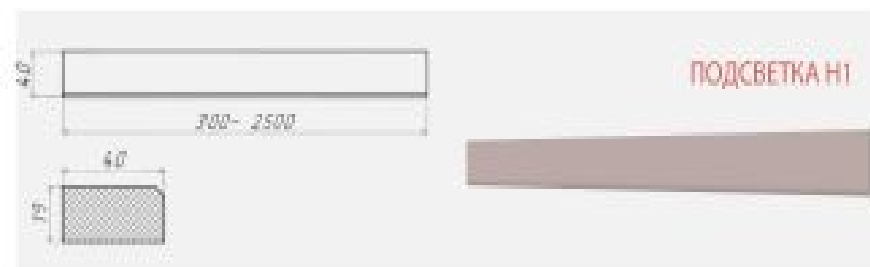
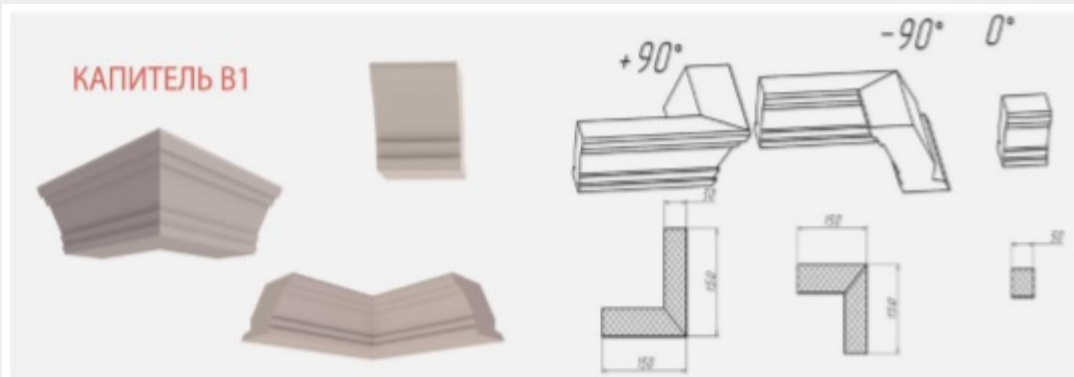

[Вернуться к оглавлению](#)

[Вернуться к разделу "Фасады"](#)

Вся информация, а также описание и изображения в каталоге носят исключительно информационный характер и могут не соответствовать действительности. Просьба уточнять интересующие Вас вопросы у менеджеров.

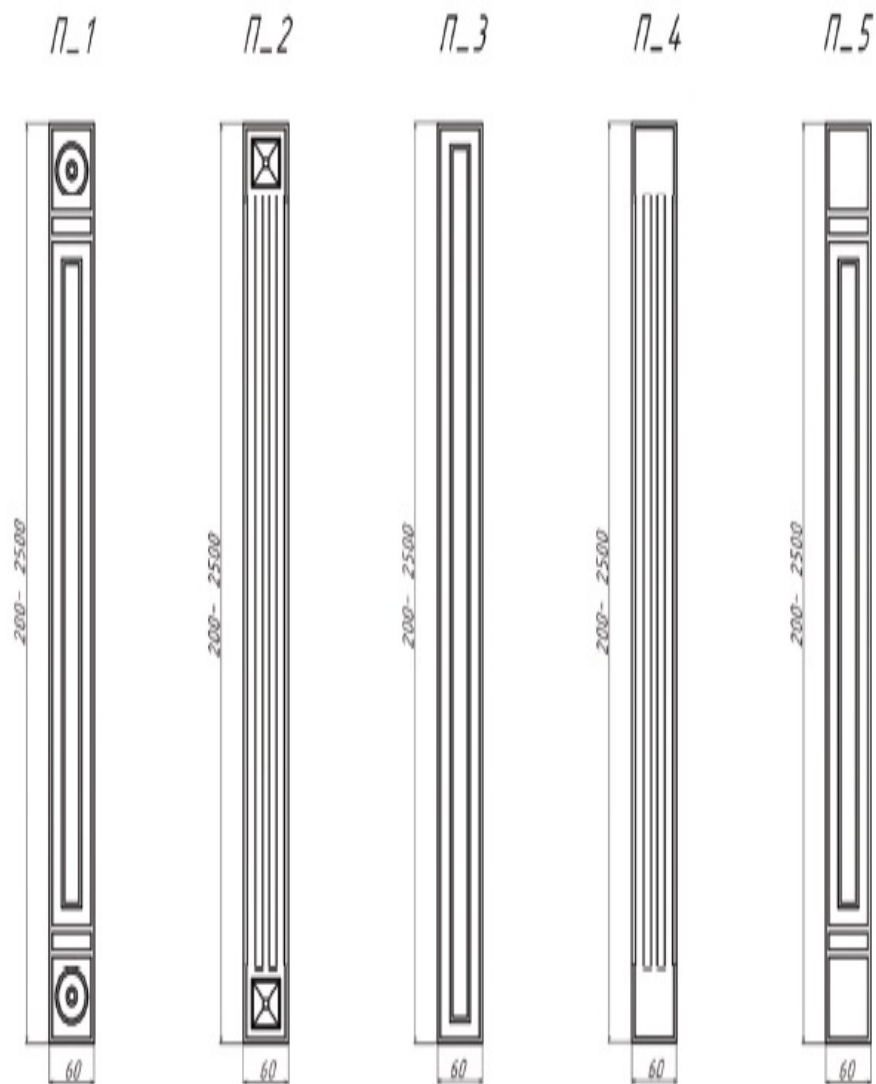
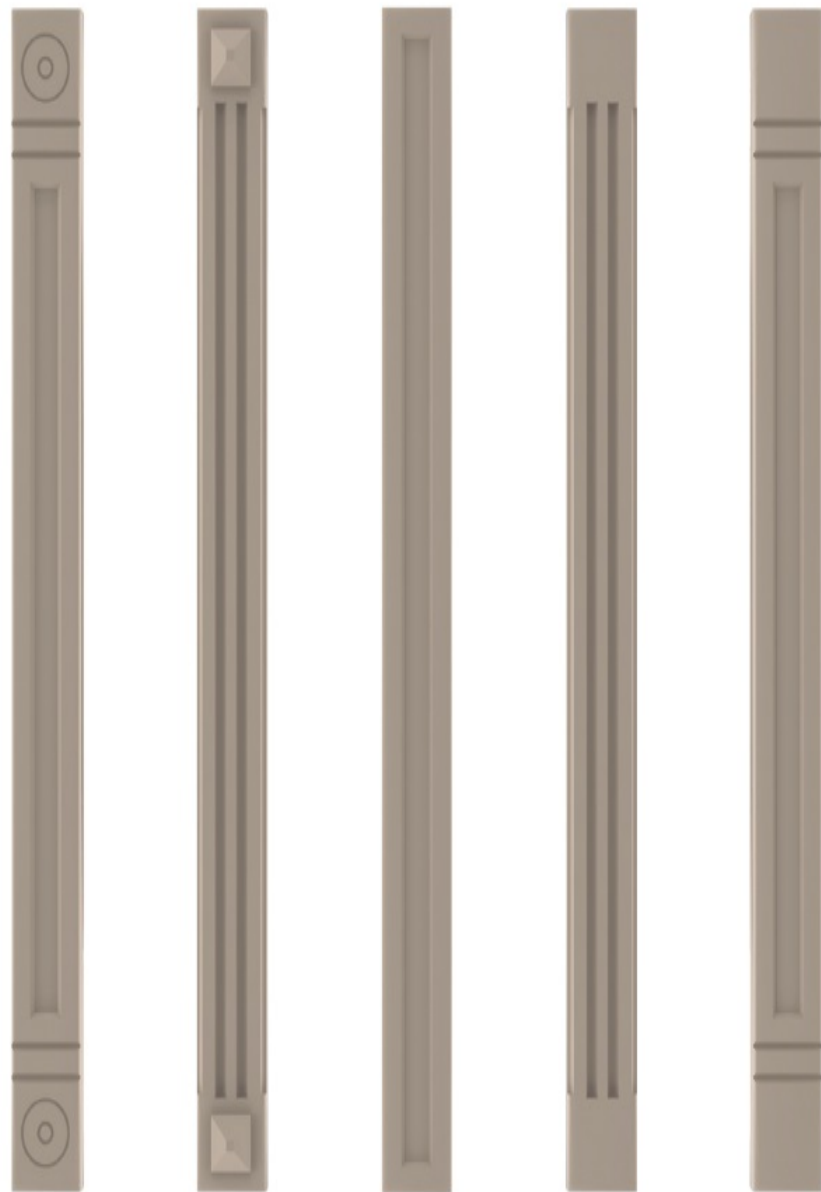

[Вернуться к оглавлению](#)

[Вернуться к разделу "Фасады"](#)

Вся информация, а также описание и изображения в каталоге носят исключительно информационный характер и могут не соответствовать действительности. Просьба уточнять интересующие Вас вопросы у менеджеров.

ДЕКОРАТИВНАЯ РЕШЕТКА 4, 6, 8

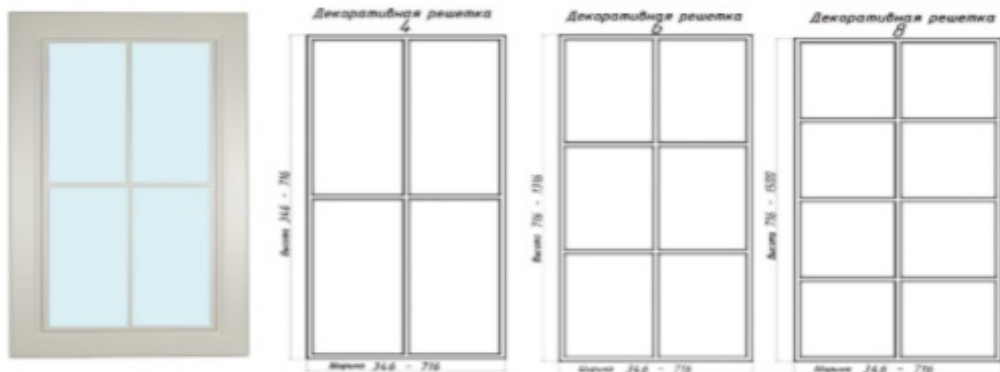

ДЕКОРАТИВНАЯ РЕШЕТКА Y_1, Y_2

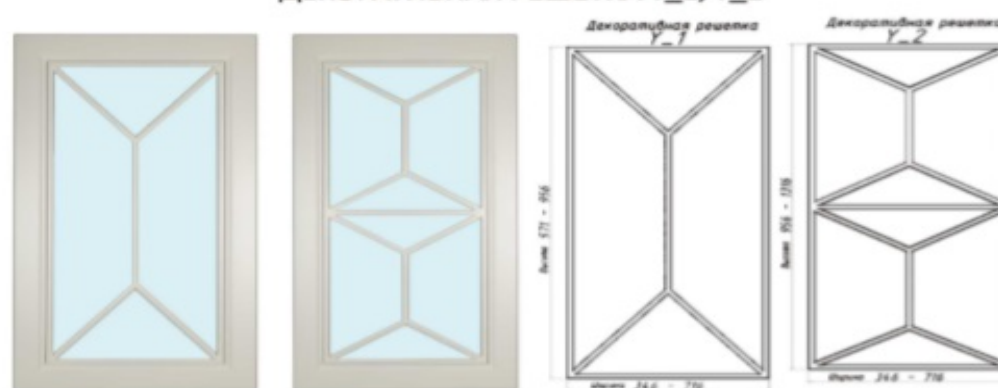

ДЕКОРАТИВНАЯ РЕШЕТКА 4_А, 6_А, 8_А К ВИТРИНЕ ТИП_2 ФАСАДА К-18

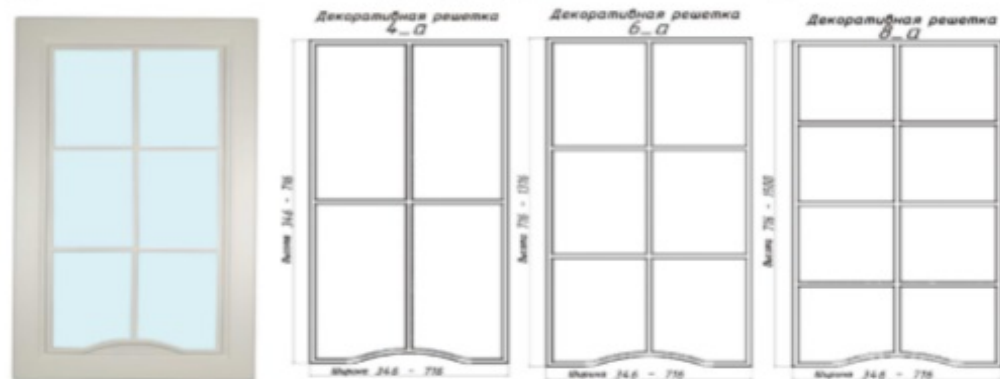

ДЕКОРАТИВНАЯ РЕШЕТКА РОМБ_1, РОМБ_2



ДЕКОРАТИВНАЯ РЕШЕТКА 4_Б, 6_Б, 8_Б

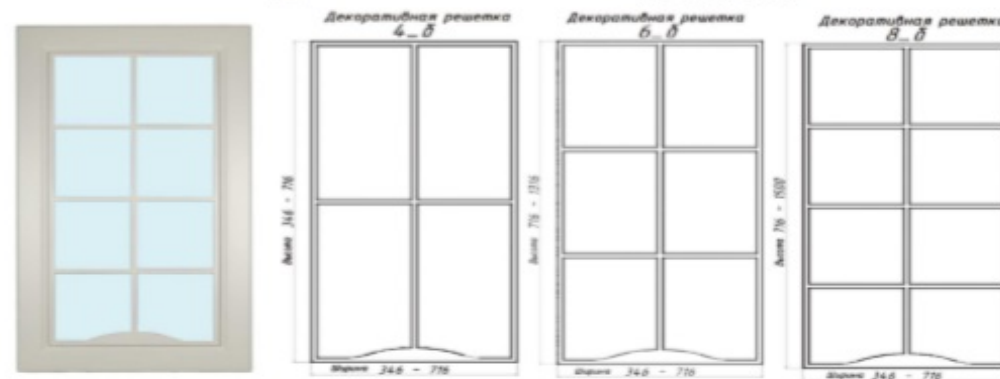

ДЕКОРАТИВНАЯ РЕШЕТКА X_1, X_2, X_3

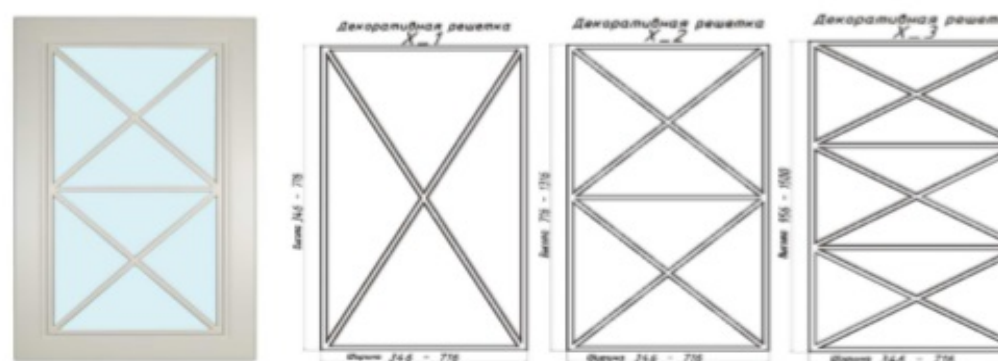

[Вернуться к оглавлению](#)

[Вернуться к разделу "Фасады"](#)

Вся информация, а также описание и изображения в каталоге носят исключительно информационный характер и могут не соответствовать действительности. Просьба уточнять интересующие Вас вопросы у менеджеров.

ДЕКОРАТИВНАЯ РЕШЕТКА АРКА_1, АРКА_2

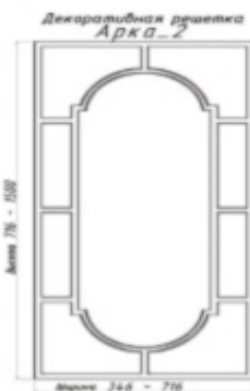
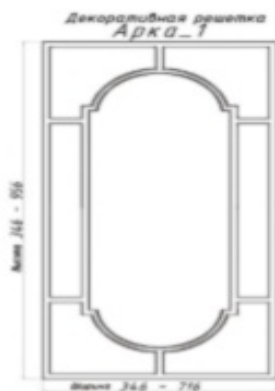

ДЕКОРАТИВНАЯ РЕШЕТКА КВАДРАТ_1, КВАДРАТ_2



ДЕКОРАТИВНАЯ РЕШЕТКА X+

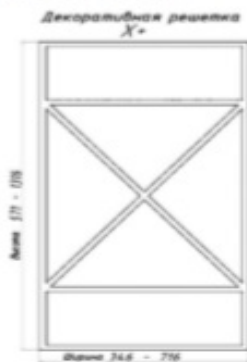

ДЕКОРАТИВНАЯ РЕШЕТКА ЭЛЛИПС

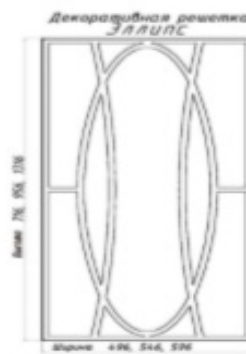

[Вернуться к оглавлению](#)

[Вернуться к разделу "Фасады"](#)

Вся информация, а также описание и изображения в каталоге носят исключительно информационный характер и могут не соответствовать действительности. Просьба уточнять интересующие Вас вопросы у менеджеров.

Шпонированные фасады

Плоские фасады

Прозрачная отделка, открытая пора, лак 10 глосс, 2-х ст.	19мм/20мм	<i>Дуб/ясень</i>
Шпон тонированный, финиш лак 10 глосс, 2-х ст.		
Шпон под эмалью RAL, NCS, Color Tunes. 2-х ст.		
Шпон масло / воск 2-х ст.		
Шпон масло / воск + лак 2-х ст.		
Прозрачная отделка, открытая пора, лак 10 глосс, 2-х ст.	19мм/20мм	<i>Орех американский</i>
Прозрачная отделка, закрытая пора (мат/глянец с лицевой стор.), 2-х ст.		
Прозрачная отделка, открытая пора, лак 10 глосс, 2-х ст.	21мм/22мм	<i>Дуб/ясень</i>
Шпон тонированный, финиш лак 10 глосс, 2-х ст.		
Шпон под эмалью RAL, NCS, Color Tunes. 2х ст.		
Шпон масло / воск 2-х ст.		
Шпон масло / воск + лак 2-х ст.		
Прозрачная отделка, открытая пора, лак 10 глосс, 2-х ст.	21мм/22мм	<i>Орех американский</i>
Прозрачная отделка, закрытая пора (мат/глянец с лицевой стор.), 2-х ст.		

Фасады с интегрированной ручкой

Прозрачная отделка, открытая пора, лак 10 глосс, 2-х ст.	21мм/22мм	<i>Дуб/ясень</i>
Шпон тонированный, финиш лак 10 глосс, 2-х ст.		
Шпон под эмалью RAL, NCS, Color Tunes. 2х ст.		
Шпон масло / воск 2-х ст.		
Шпон масло / воск + лак 2-х ст.		

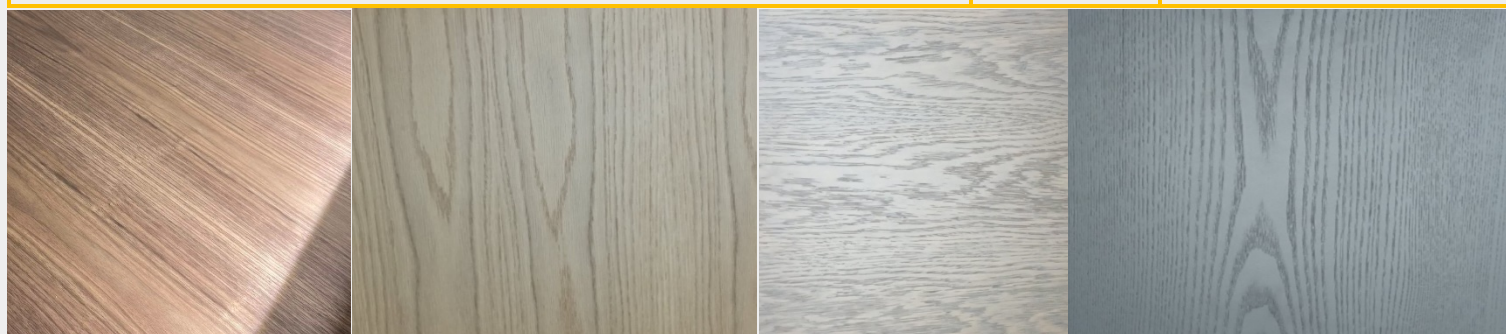
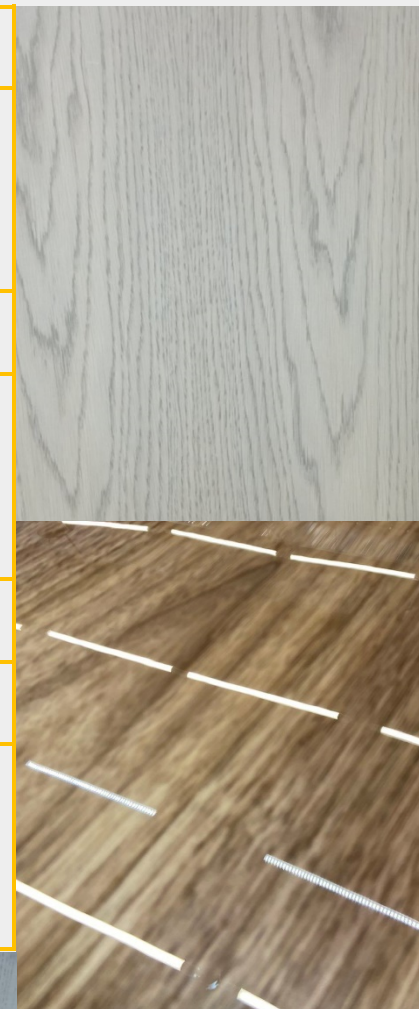

[Вернуться к оглавлению](#)

[Вернуться к разделу "Фасады"](#)

Шпон гребёнка прямоугольная

Дуб/ясень, отделка морилкой, финиш лак 10 глосс, 2-х стор.

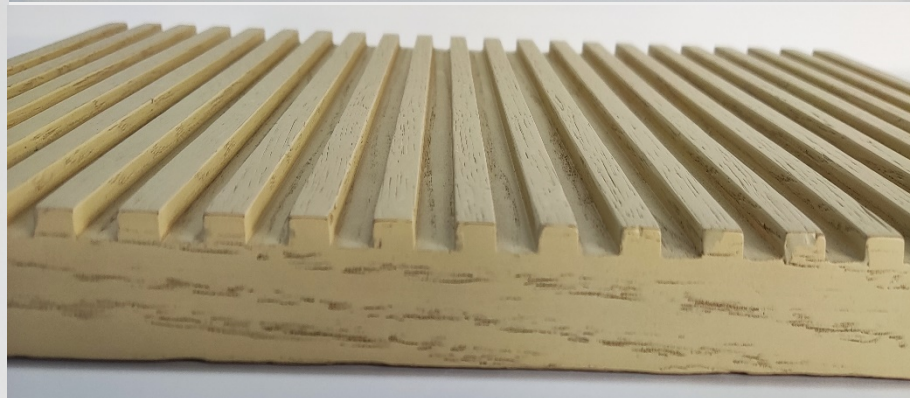

[Вернуться к оглавлению](#)

[Вернуться к разделу “Фасады”](#)

Вся информация, а также описание и изображения в каталоге носят исключительно информационный характер и могут не соответствовать действительности. Просьба уточнять интересующие Вас вопросы у менеджеров.

Шпон со вставкой из массива

Дуб/ясень, отделка морилкой, финиш лак 10 глосс, 2-х стор. Вставка не более 30% на изделие.



[Вернуться к оглавлению](#)

[Вернуться к разделу "Фасады"](#)

Вся информация, а также описание и изображения в каталоге носят исключительно информационный характер и могут не соответствовать действительности. Просьба уточнять интересующие Вас вопросы у менеджеров.

Столешницы и стеновые

Первая ценовая категория	247
Вторая ценовая категория	248
Третья ценовая категория	257
Компакт плиты	258

Первая ценовая категория

F 093 ST7 Мрамор Чиполлино серый



F502 ST7 Алюминий мелкокоматированный

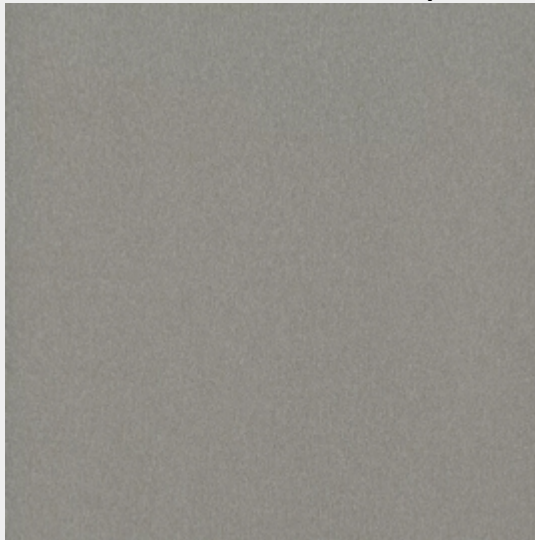

H 1145 ST10 Дуб Бардолино натуральный



H 3303 ST10 Дуб Гамильтон натуральный



[Вернуться к оглавлению](#)

[Вернуться к разделу “Столешницы и стеновые”](#)

Вся информация, а также описание и изображения в каталоге носят исключительно информационный характер и могут не соответствовать действительности.
Просьба уточнять интересующие Вас вопросы у менеджеров.

Вторая ценовая категория

F021 ST75 Терраццо Триест серый

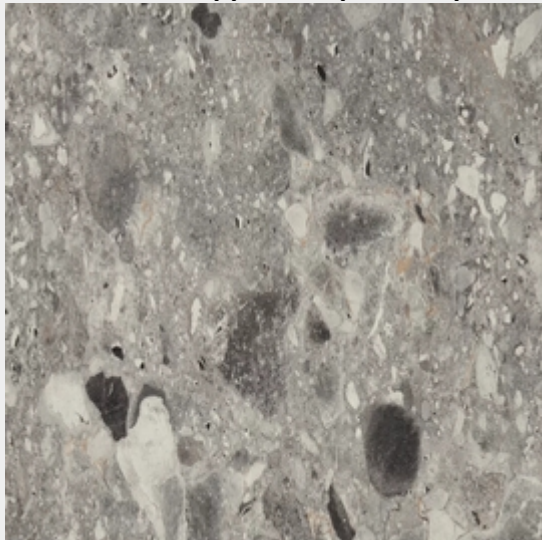

F095 ST87 Мрамор Сиена серый

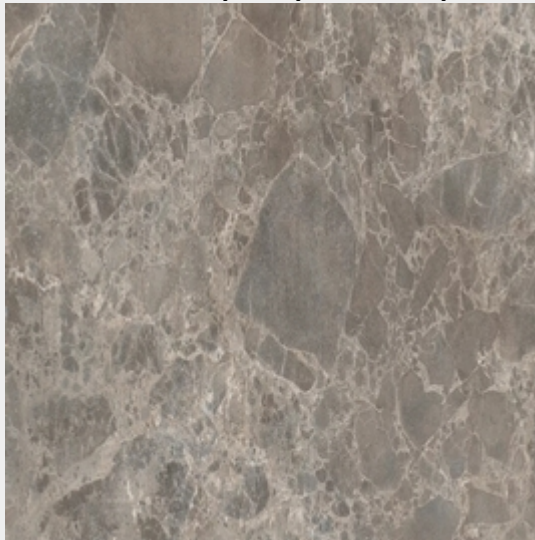

F108 ST9 Мрамор Сан-Лука



F186 ST9 Бетон Чикаго светло-серый



F187 ST9 Бетон Чикаго тёмно-серый



F205 ST9 Камень Пьетра Гриджда антрацит

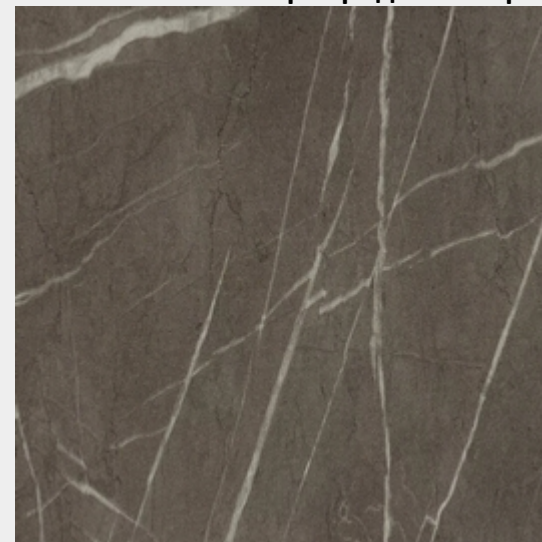

[Вернуться к оглавлению](#)

[Вернуться к разделу “Столешницы и стеновые”](#)

Вся информация, а также описание и изображения в каталоге носят исключительно информационный характер и могут не соответствовать действительности. Просьба уточнять интересующие Вас вопросы у менеджеров.

F206 ST9 Камень Пьетра Гридзиа чёрный

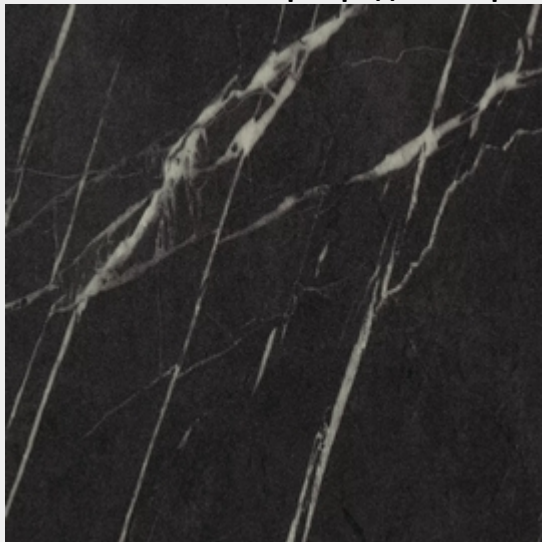

F251 ST9 Камень Гави серо-коричневый



F638 ST10 Хромикс серебро

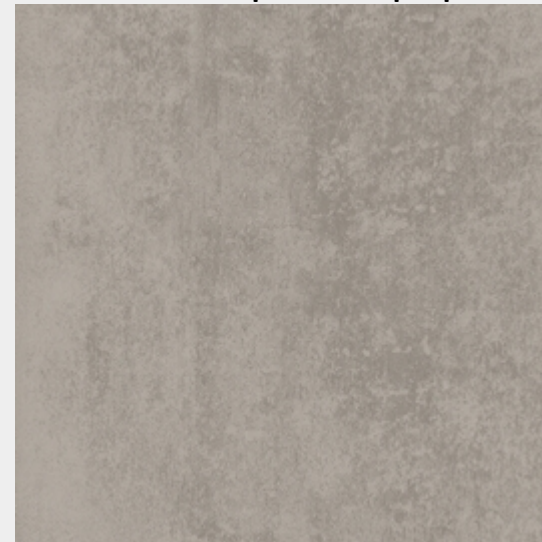

F675 ST75 Камень Кальвия светло-серый

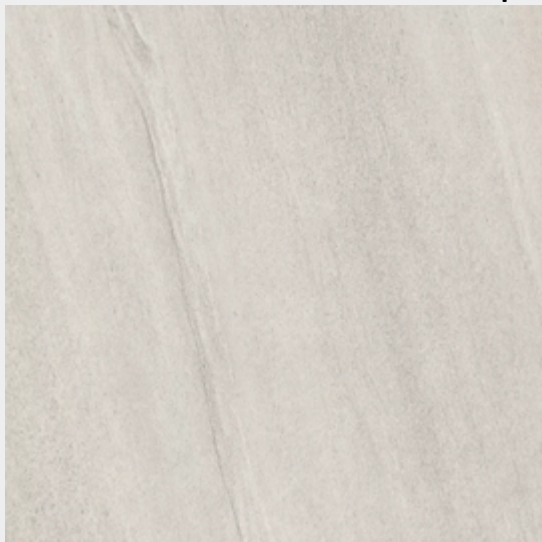

F676 ST75 Камень Кальвия песочно-серый

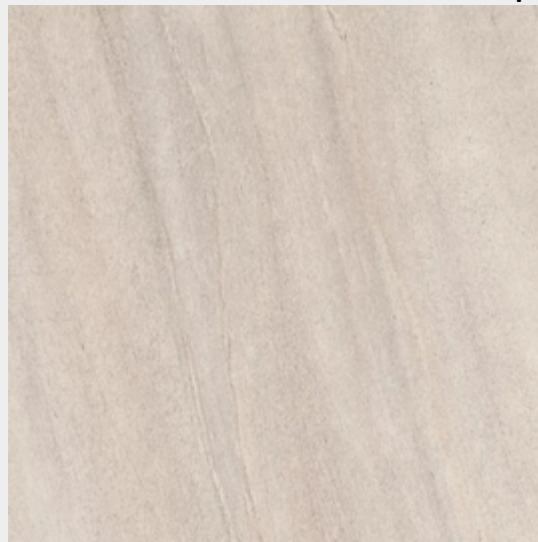

H193 ST12 Дуб наборный

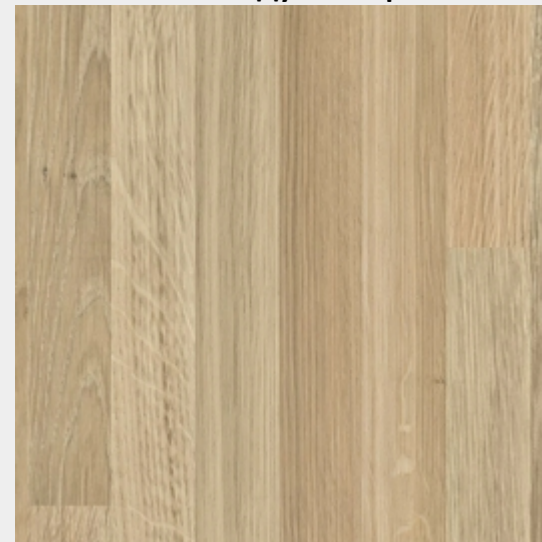

[Вернуться к оглавлению](#)

[Вернуться к разделу “Столешницы и стеновые”](#)

Вся информация, а также описание и изображения в каталоге носят исключительно информационный характер и могут не соответствовать действительности.
Просьба уточнять интересующие Вас вопросы у менеджеров.

H1303 ST12 Дуб Бельмонт коричневый



H1313 ST10 Дуб Уайт-Ривер серо-коричневый



H1318 ST10 Дикий дуб натуральный

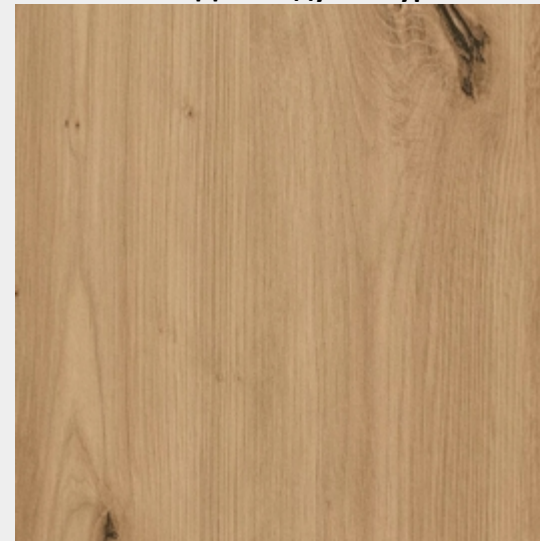

H1357 ST10 Дуб Шпрее серо-бежевый



H1401 ST22 Сосна Касцина



H3133 ST12 Дуб Давос трюфель

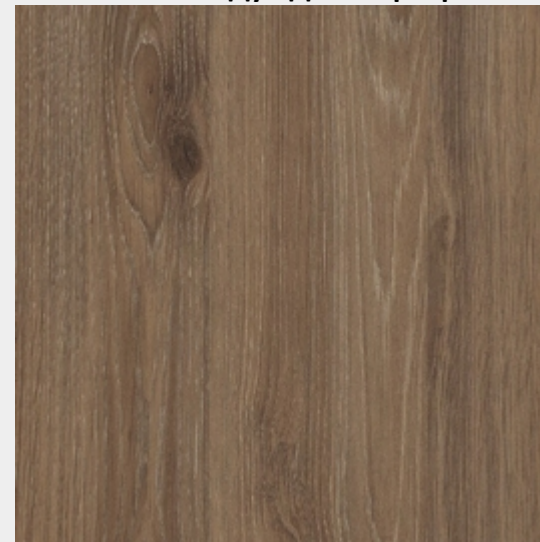

[Вернуться к оглавлению](#)

[Вернуться к разделу “Столешницы и стеновые”](#)

Вся информация, а также описание и изображения в каталоге носят исключительно информационный характер и могут не соответствовать действительности.
Просьба уточнять интересующие Вас вопросы у менеджеров.

H3157 ST12 Дуб Виченца

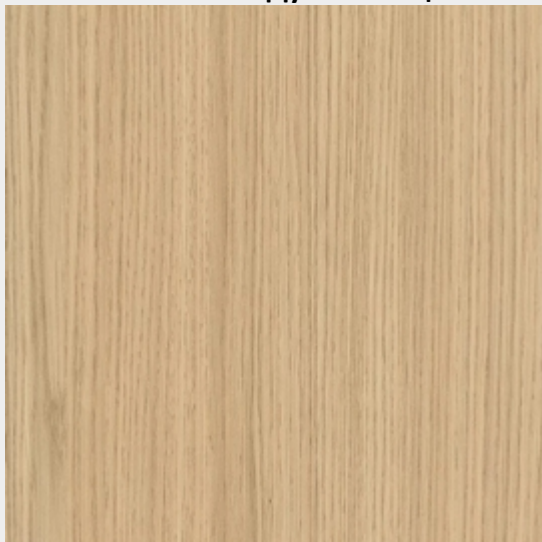

H3331 ST10 Дуб Небраска натуральный



H3730 ST10 Гикори натуральный

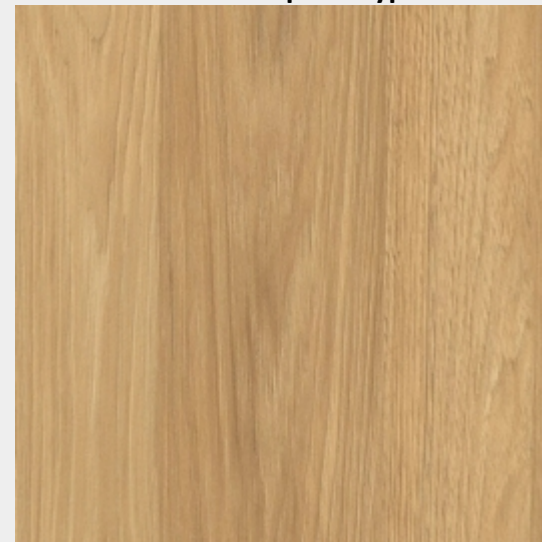

F030 ST75 Травертин Маргарита



F031 ST78 Гранит Кашиа светло-серый

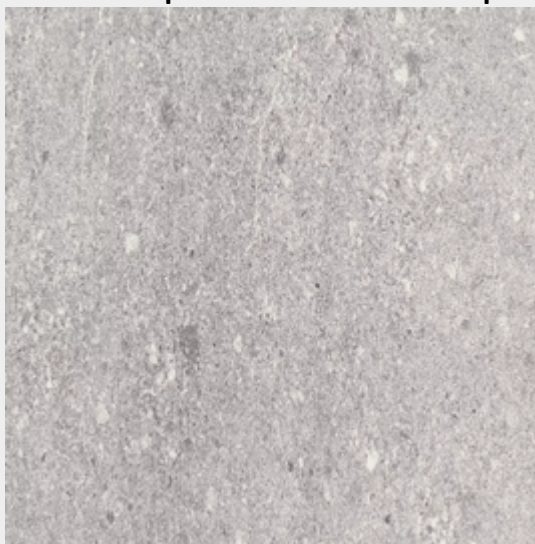

F032 ST78 Гранит Кашиа серый

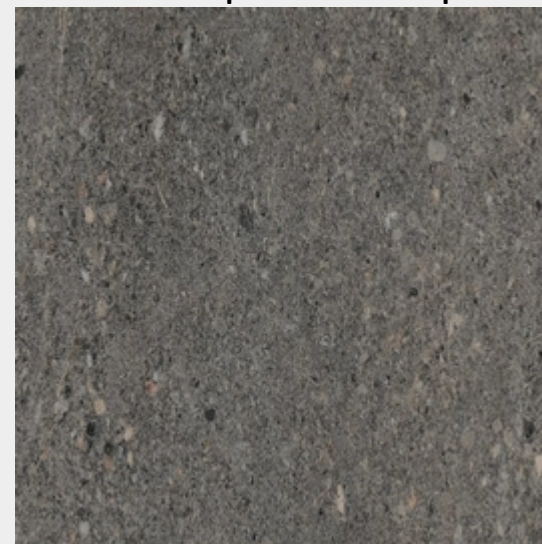

[Вернуться к оглавлению](#)

[Вернуться к разделу "Столешницы и стеновые"](#)

Вся информация, а также описание и изображения в каталоге носят исключительно информационный характер и могут не соответствовать действительности. Просьба уточнять интересующие Вас вопросы у менеджеров.

F052 ST75 Травертин Кале



F121 ST87 Камень Металл антрацит



F208 ST75 Камень Пьетра Фанано серый

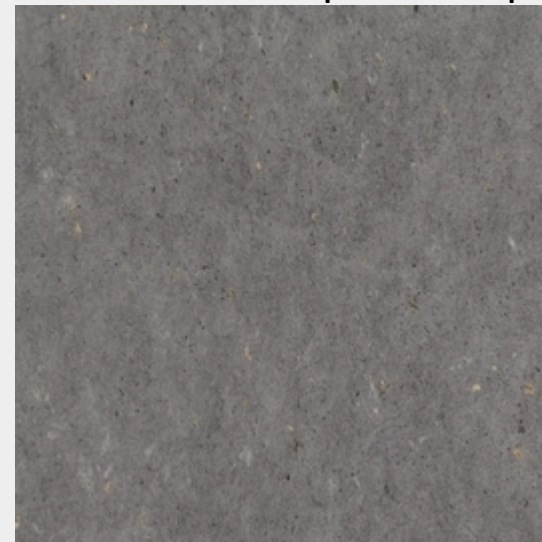

F226 ST78 Титанит песочно-бежевый



F227 ST78 Титанит серый



F228 ST78 Титанит антрацит

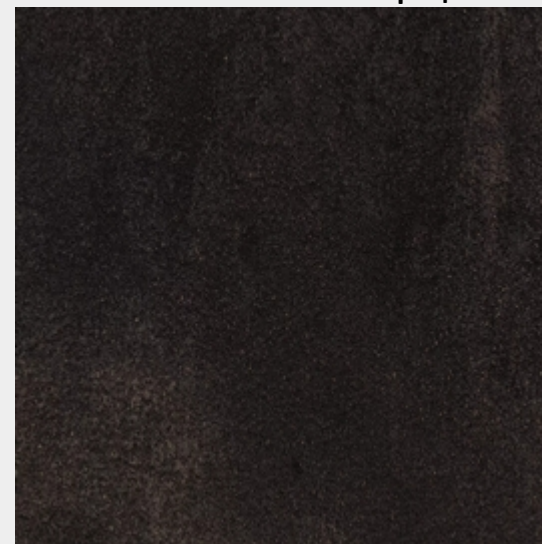

[Вернуться к оглавлению](#)

[Вернуться к разделу “Столешницы и стеновые”](#)

Вся информация, а также описание и изображения в каталоге носят исключительно информационный характер и могут не соответствовать действительности.
Просьба уточнять интересующие Вас вопросы у менеджеров.

F229 ST75 Мрамор Кремона

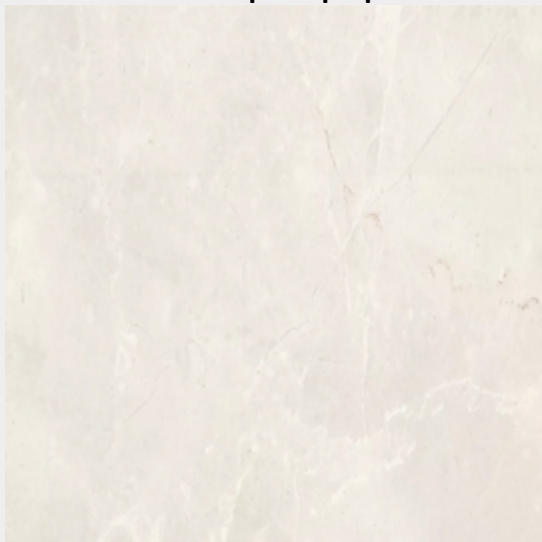

F230 ST75 Камень Пьетра Фанано светло-серый



F234 ST76 Сланец Скиваро светло-серый

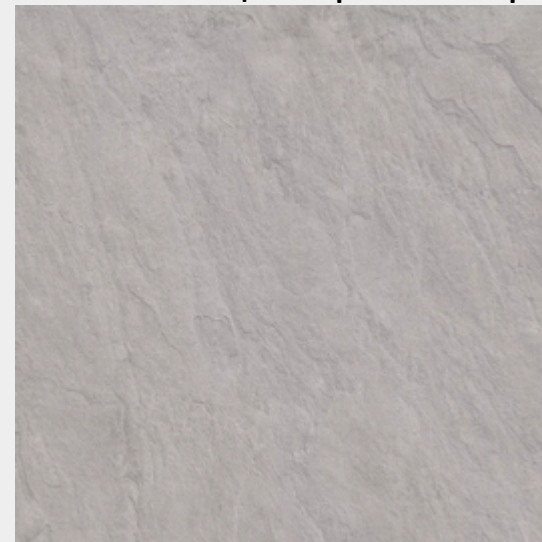

F235 ST76 Сланец Скиваро

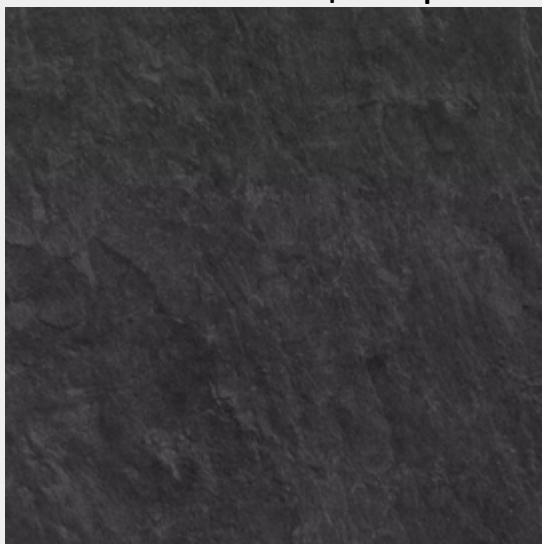

F237 ST76 Сланец Чуприя



F243 ST76 Мрамор Кандела светло-серый



[Вернуться к оглавлению](#)

[Вернуться к разделу “Столешницы и стеновые”](#)

Вся информация, а также описание и изображения в каталоге носят исключительно информационный характер и могут не соответствовать действительности.
Просьба уточнять интересующие Вас вопросы у менеджеров.

F302 ST87 Ферро бронза



F352 ST76 Базальтино terra

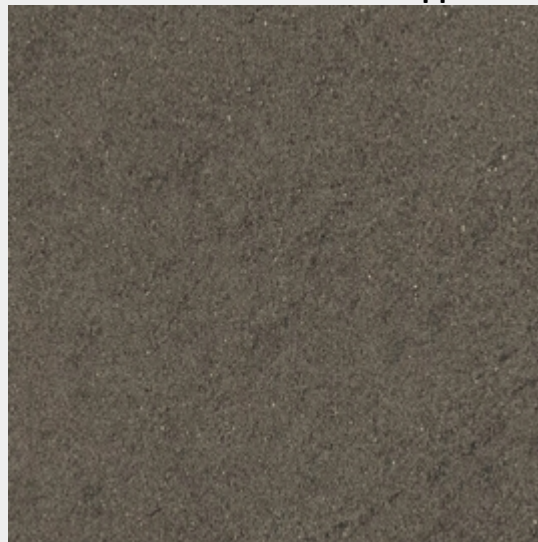

F486 ST76 Спаркл Грэйн белый

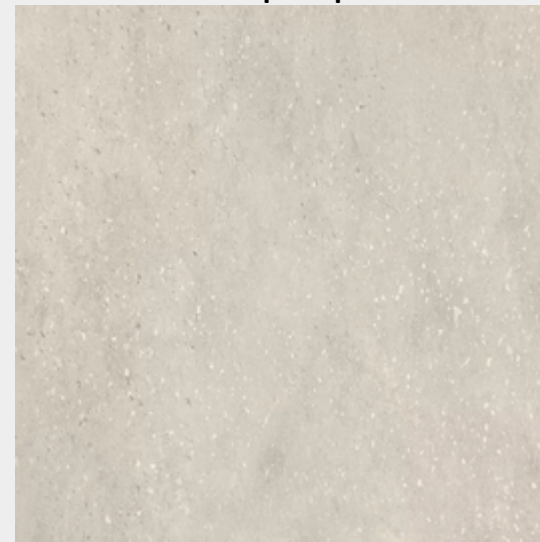

F620 ST87 Сталь Серебро антрацит

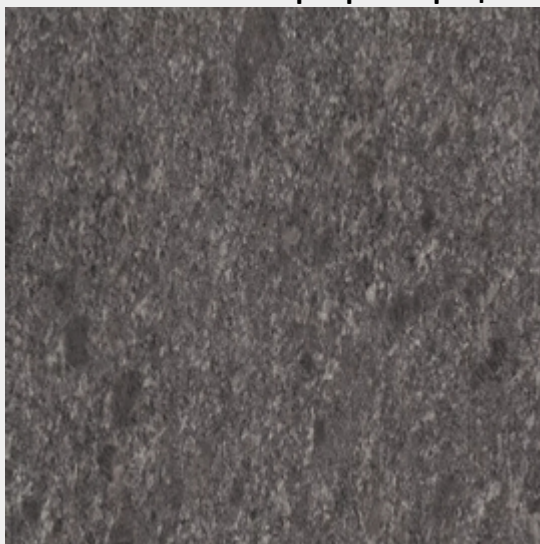

F800 ST9 Мрамор Кристалл

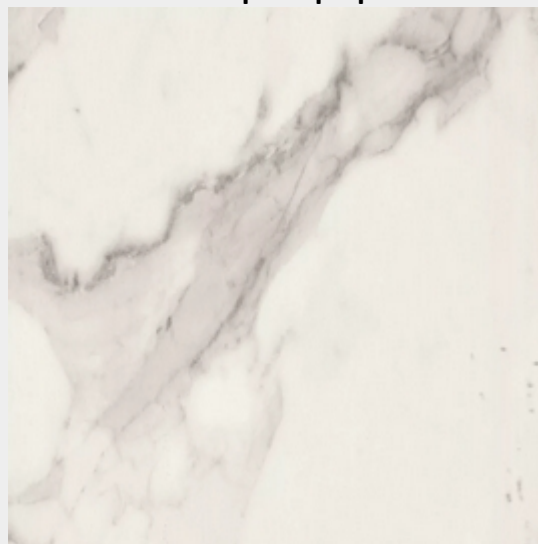

U702 ST78 Кашемир серый

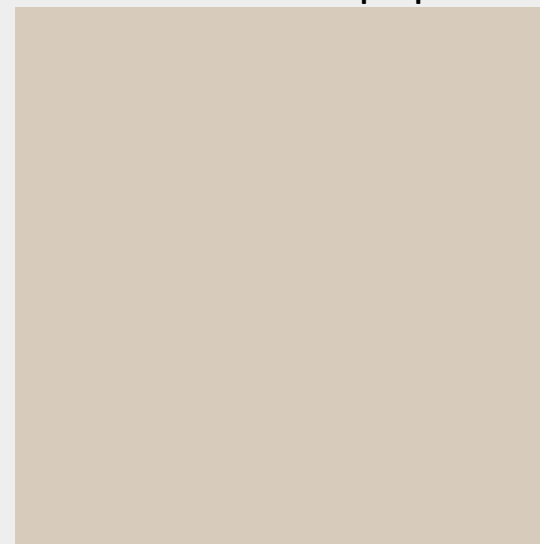

[Вернуться к оглавлению](#)

[Вернуться к разделу “Столешницы и стеновые”](#)

Вся информация, а также описание и изображения в каталоге носят исключительно информационный характер и могут не соответствовать действительности.
Просьба уточнять интересующие Вас вопросы у менеджеров.

U763 ST76 Серый перламутровый



U999 ST78 Черный



H011 G8 Пихта Неброди рустикальная



H197 ST10 Древесина винтаж натуральная



H2032 ST10 Дуб Хантон светлый



H2033 ST10 Дуб Хантон тёмный

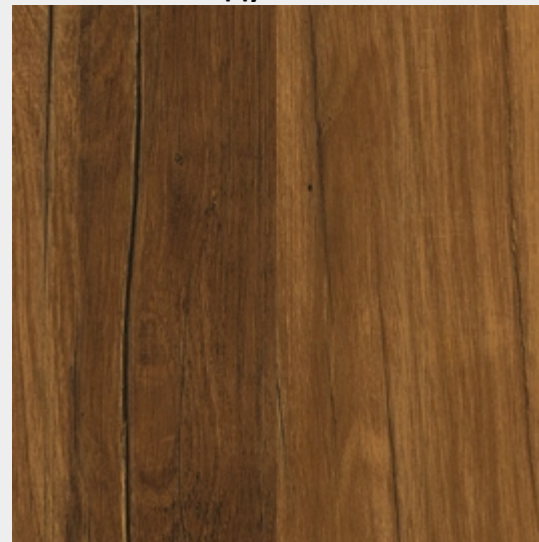

[Вернуться к оглавлению](#)

[Вернуться к разделу “Столешницы и стеновые”](#)

Вся информация, а также описание и изображения в каталоге носят исключительно информационный характер и могут не соответствовать действительности. Просьба уточнять интересующие Вас вопросы у менеджеров.

H2409 G8 Дуб Кардифф коричневый



H305 ST12 Дуб Тонсберг натуральный



W1000 ST76 Белый Премиум

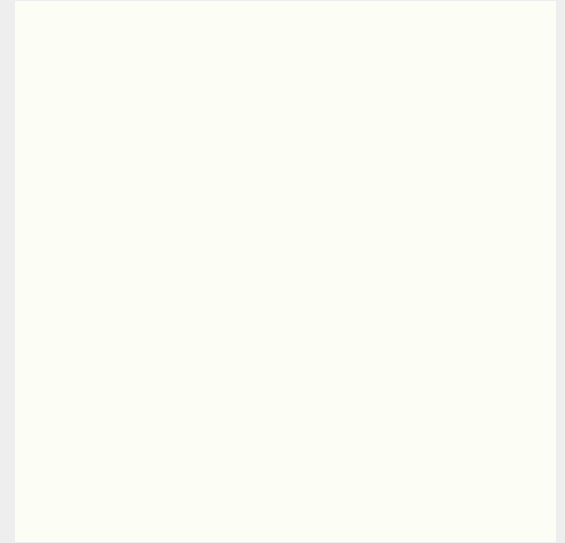

[Вернуться к оглавлению](#)

[Вернуться к разделу “Столешницы и стеновые”](#)

Вся информация, а также описание и изображения в каталоге носят исключительно информационный характер и могут не соответствовать действительности.
Просьба уточнять интересующие Вас вопросы у менеджеров.

Третья ценовая категория

H1180 ST37 Дуб Галифакс натуральный



H1181 ST37 Дуб Галифакс табак



H1344 ST32 Дуб Шерман коньяк коричневый



H3176 ST37 Дуб Галифакс олово



H3359 ST37 Дуб Давенпорт натуральный светлый



[Вернуться к оглавлению](#)

[Вернуться к разделу “Столешницы и стеновые”](#)

Вся информация, а также описание и изображения в каталоге носят исключительно информационный характер и могут не соответствовать действительности.
Просьба уточнять интересующие Вас вопросы у менеджеров.

Компакт плиты

K551 SU Олимп Калакатта



3493 KER Мрамор Олимп



K023 SU Венато



3520 KER Жемчужный Оникс

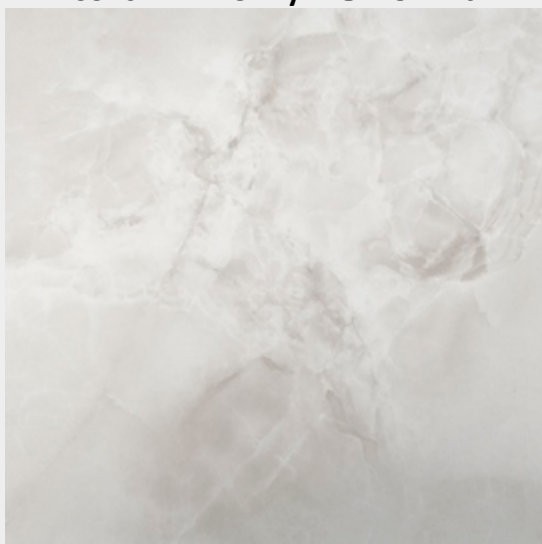

3510 RORA Белый Смайл



3449 URBAN Белый Юль

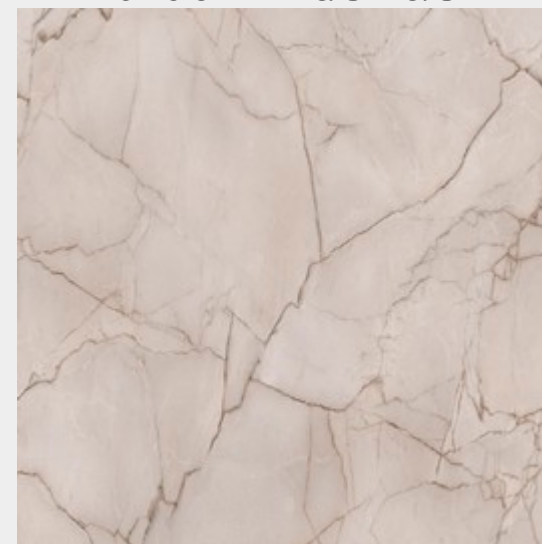

[Вернуться к оглавлению](#)

[Вернуться к разделу “Столешницы и стеновые”](#)

Вся информация, а также описание и изображения в каталоге носят исключительно информационный характер и могут не соответствовать действительности.
Просьба уточнять интересующие Вас вопросы у менеджеров.

3515 LUNA Лайт Шелл



K368 PH Мрамор Атлантический Серый



K538 PH Ароза Ласточкин Хвост

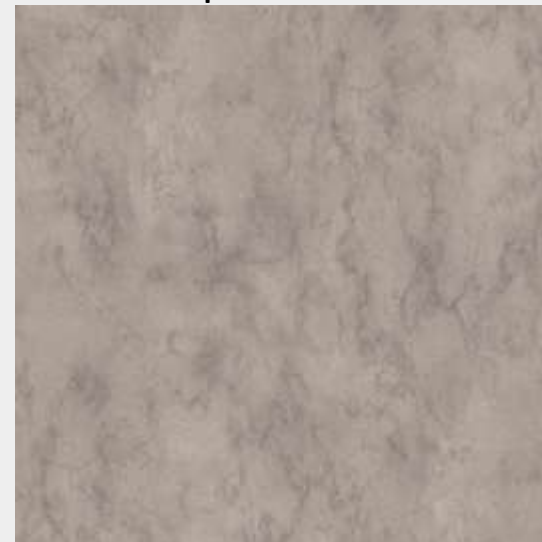

3447 URBAN Палпис Светлый



K367 PH Навона Кремовая



4626 ALEVE Орех Эволо

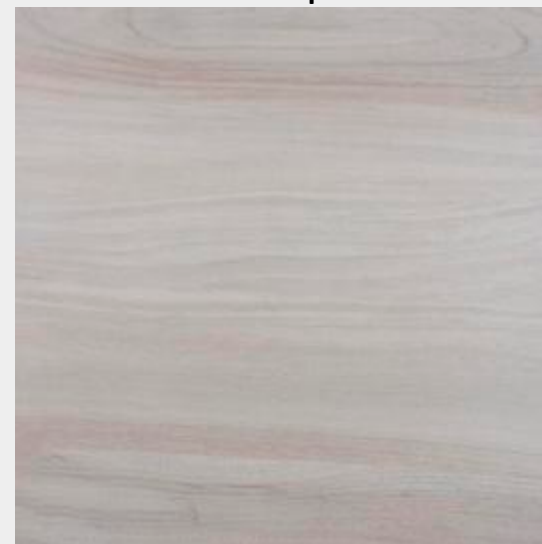

[Вернуться к оглавлению](#)

[Вернуться к разделу “Столешницы и стеновые”](#)

Вся информация, а также описание и изображения в каталоге носят исключительно информационный характер и могут не соответствовать действительности.
Просьба уточнять интересующие Вас вопросы у менеджеров.

4367 ALEVE Дуб Рона



K358 PW Дуб Каstellо Медовый



K537 RW Дуб Барокко Ристретто



3448 URBAN Серый Юль

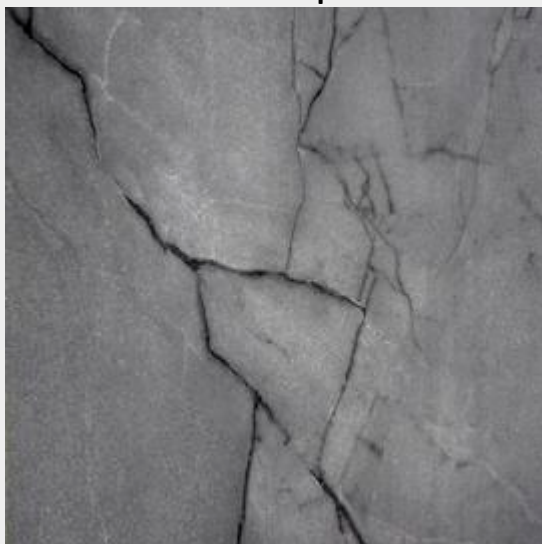

K539 PH Ароза Реликтовая



3457 KER Рокс Черный



[Вернуться к оглавлению](#)

[Вернуться к разделу “Столешницы и стеновые”](#)

Вся информация, а также описание и изображения в каталоге носят исключительно информационный характер и могут не соответствовать действительности.
Просьба уточнять интересующие Вас вопросы у менеджеров.

3476 KER Элитный Мрамор



3433 LUNA Черный Гранит



3408 LOSA Морион Черный

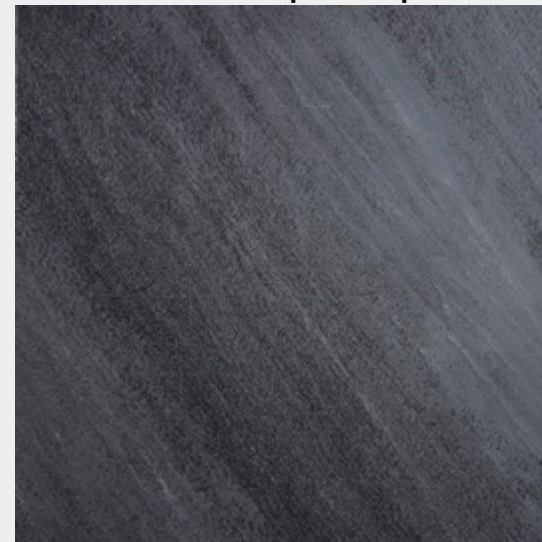

190 SL Черный Сланец

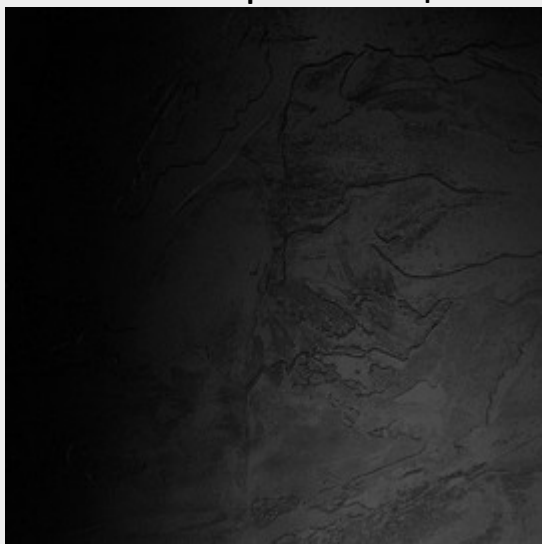

[Вернуться к оглавлению](#)

[Вернуться к разделу “Столешницы и стеновые”](#)

Вся информация, а также описание и изображения в каталоге носят исключительно информационный характер и могут не соответствовать действительности.
Просьба уточнять интересующие Вас вопросы у менеджеров.

ДВП

Антрацит



Белое

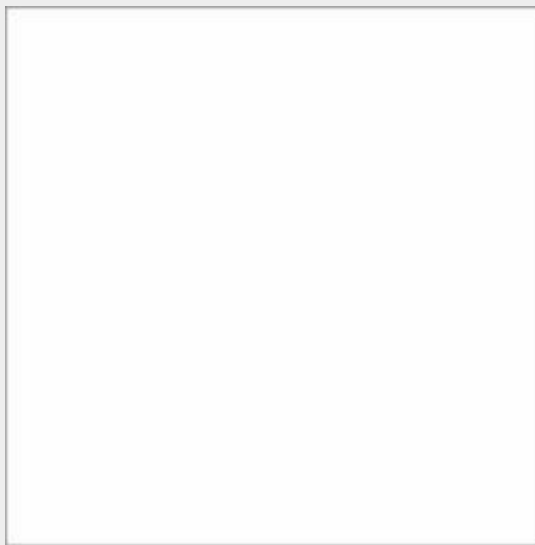

Чёрное



Серое

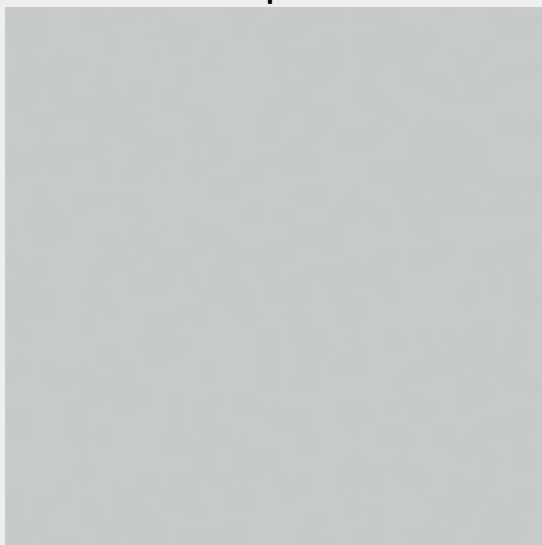

[Вернуться к оглавлению](#)

Кромки 3D

1368E Крем

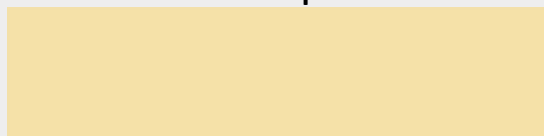

751E Белый

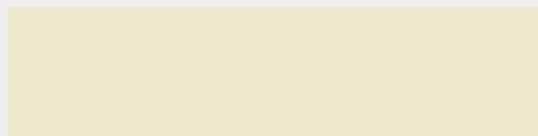

1320E Бронза

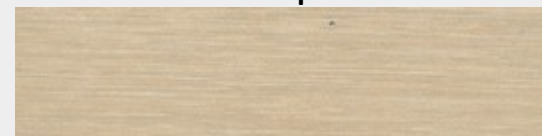

1322E Золото

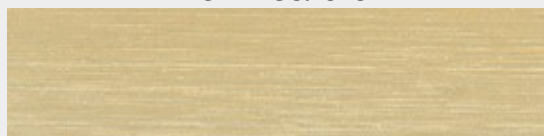

752E Капучино



591E Металлик



1324E Шампань



Двухцветная



LED-профили, освещение

Светодиодный профиль накладной с рассеивателем (прозрачный/матовый) ЛП7

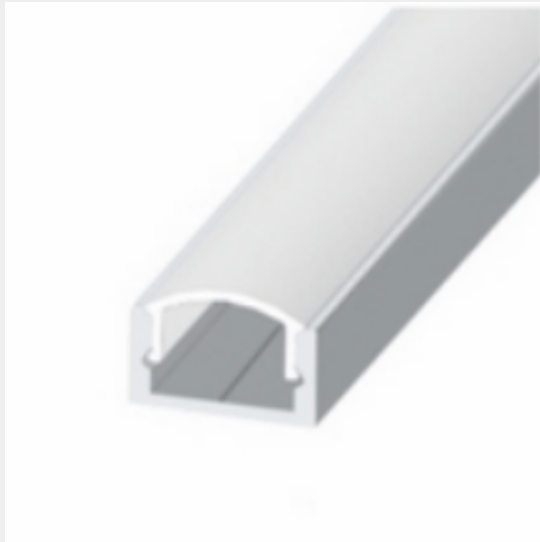

Заглушка для ЛП7

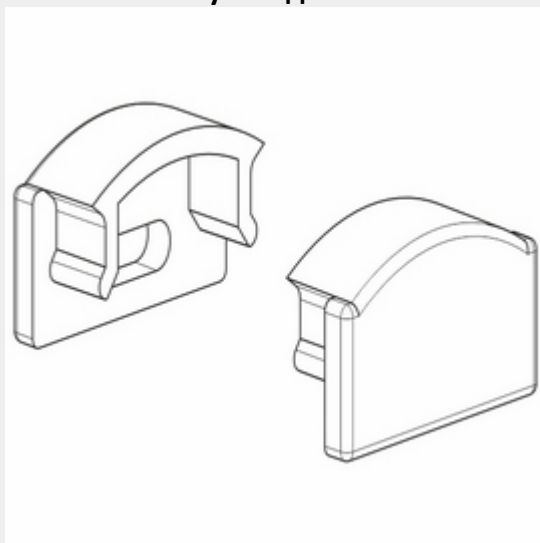

Светодиодный профиль накладной с рассеивателем (прозрачный/матовый) угловой ЛПУ17



Заглушка для ЛПУ17

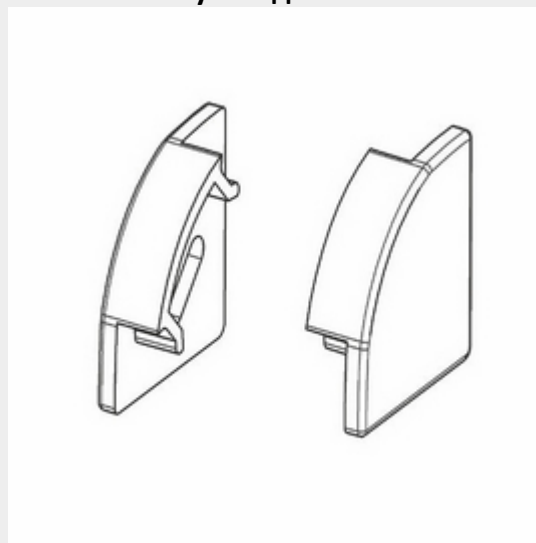

Светодиодный профиль врезной с рассеивателем (прозрачный/матовый) ЛПВ7



Заглушка для ЛПВ7



Светодиодная лента (цвет: теплый белый) (комплект: блок питания, лента, выключатель от касания, кабель (2 метра), провод для соединения 2 метра)



Светодиодная лента (цвет: холодный белый) (комплект: блок питания, лента, выключатель от касания, кабель (2 метра), провод для соединения 2 метра)



[Вернуться к оглавлению](#)

[Вернуться к разделу “LED-профили, освещение”](#)

Вся информация, а также описание и изображения в каталоге носят исключительно информационный характер и могут не соответствовать действительности.
Просьба уточнять интересующие Вас вопросы у менеджеров.

Цоколя пластиковые

Белый



Бук



Венге



Груша



Клен



Ольха



Орех



Хром



Черный



[Вернуться к оглавлению](#)

[Вернуться к разделу “Цоколя пластиковые”](#)

Вся информация, а также описание и изображения в каталоге носят исключительно информационный характер и могут не соответствовать действительности.
Просьба уточнять интересующие Вас вопросы у менеджеров.