



КАТАЛОГ ООО "ФАБРИКА КУХОНЬ"

Оглавление

Профили	3
Направляющие	31
Цветовая гамма профилей и направляющих	37
Системы мягкого закрывания	42
Материалы для заполнения дверей	47
Наполнение	93

Профили

Профиль вертикальный закрытый MS 110	5
Профиль вертикальный открытый MS 120	6
Профиль вертикальный открытый MS 128	7
Профиль вертикальный модус MS 130	8
Профиль вертикальный MS 140	9
Профиль вертикальный MS 150	10
Профиль вертикальный MS 155	11
Профиль вертикальный MS 161	12
Профиль вертикальный MS 162	13
Профиль вертикальный MS 163	14
Профиль вертикальный MS 164	15
Профиль горизонтальный верхний MS 210	16
Профиль горизонтальный верхний MS 213	17
Профиль горизонтальный верхний MS 215	18
Профиль горизонтальный нижний MS 220	19
Профиль горизонтальный нижний MS 223	20
Профиль горизонтальный нижний MS 225	21
Профиль горизонтальный верхний MS 238	22
Профиль горизонтальный нижний MS 248	23
Профиль разделительный узкий MS 410	24
Профиль разделительный узкий с крепежом MS 411	25
Профиль разделительный MS 413	26
Профиль разделительный MS 415	27

Профиль разделительный MS 428	28
Профиль разделительный широкий MS 450	29
Профиль разделительный широкий с крепежом MS 451	30

[Вернуться к оглавлению](#)

[Вернуться к разделу “Профили”](#)

Профиль вертикальный закрытый MS 110

Возможно заполнение ЛСДП 18мм. Длина профиля - 5.40 м.

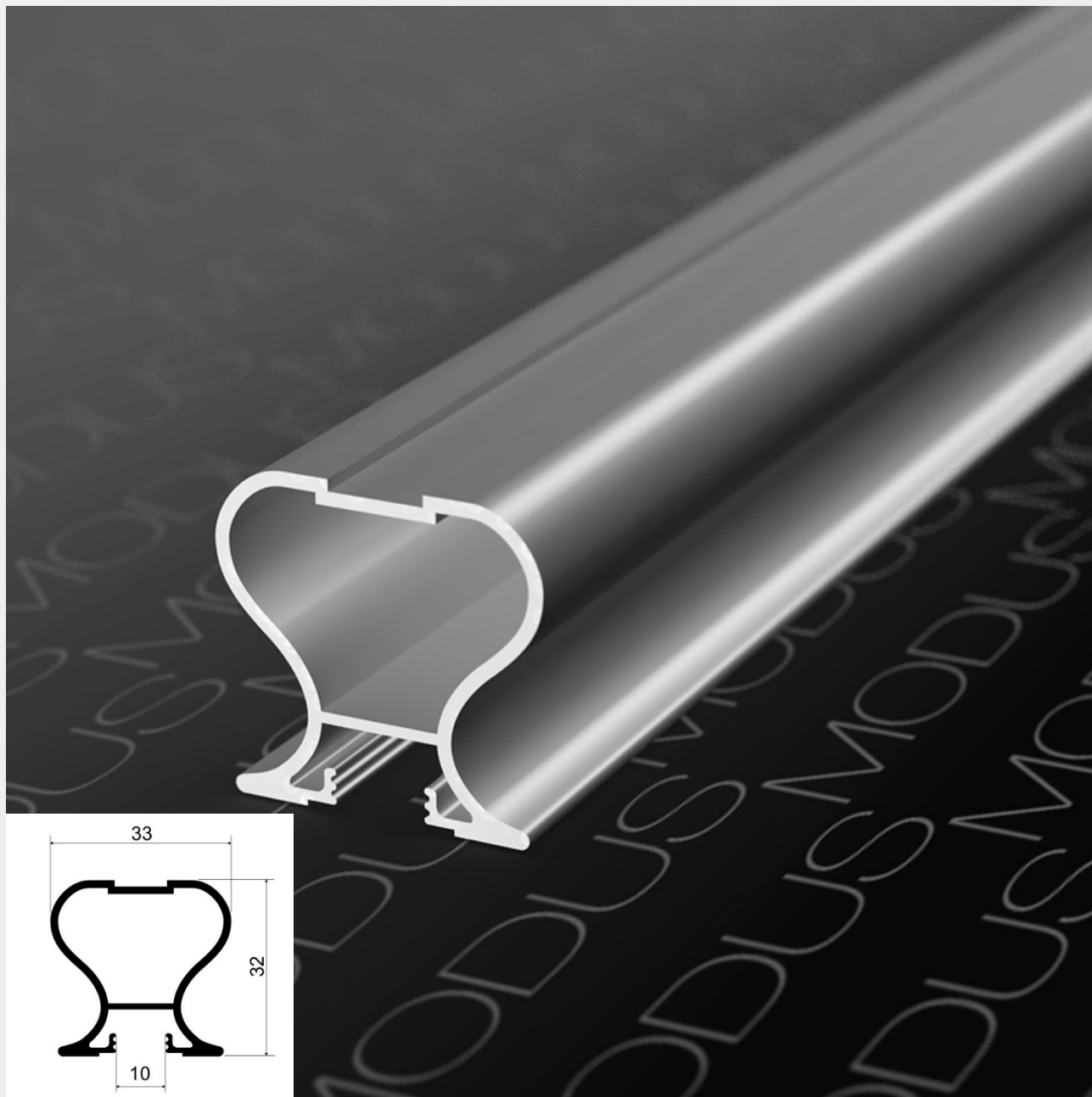
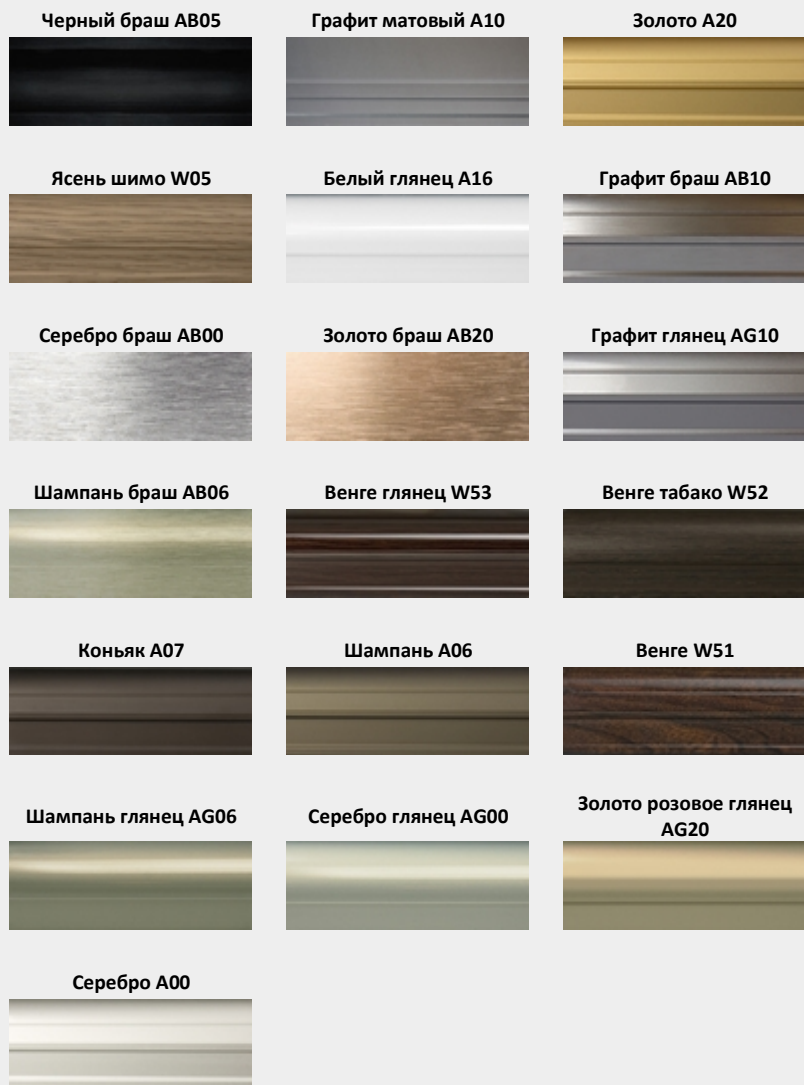

[Вернуться к оглавлению](#)

[Вернуться к разделу "Профили"](#)

Вся информация, а также описание и изображения в каталоге носят исключительно информационный характер и могут не соответствовать действительности. Просьба уточнять интересующие Вас вопросы у менеджеров.

Профиль вертикальный открытый MS 120

Длина профиля - 5.40 м.

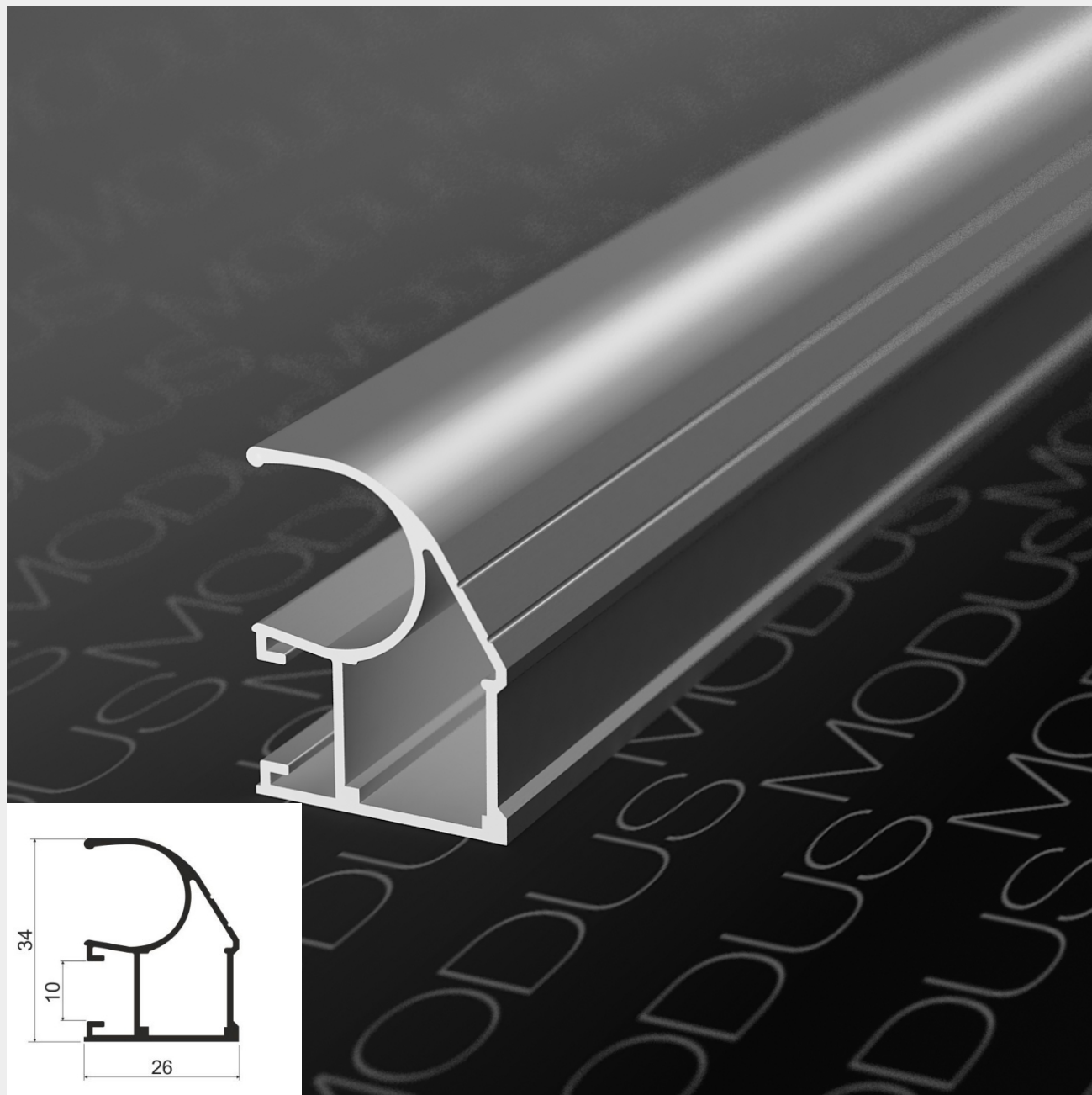
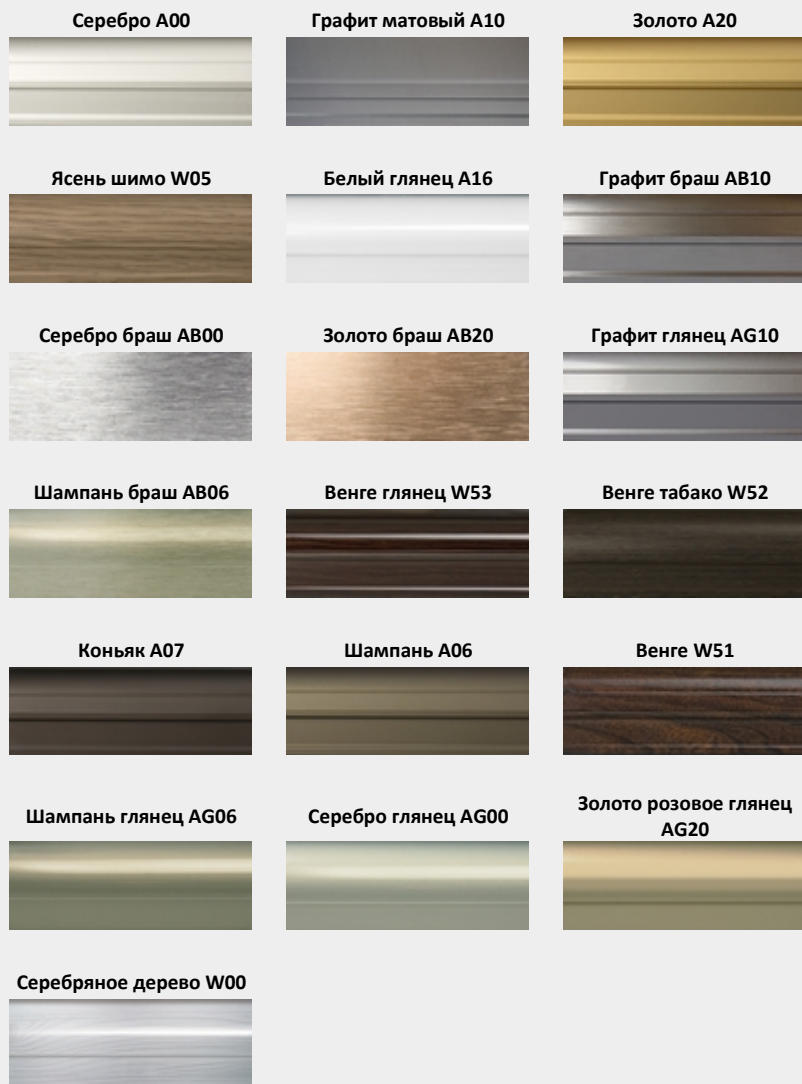

[Вернуться к оглавлению](#)

[Вернуться к разделу "Профили"](#)

Вся информация, а также описание и изображения в каталоге носят исключительно информационный характер и могут не соответствовать действительности. Просьба уточнять интересующие Вас вопросы у менеджеров.

Профиль вертикальный открытый MS 128

Возможно заполнение ЛСДП 18мм. Длина профиля - 5.40 м.

Шампань A06

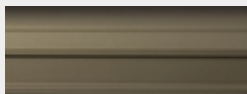

Серебро A00

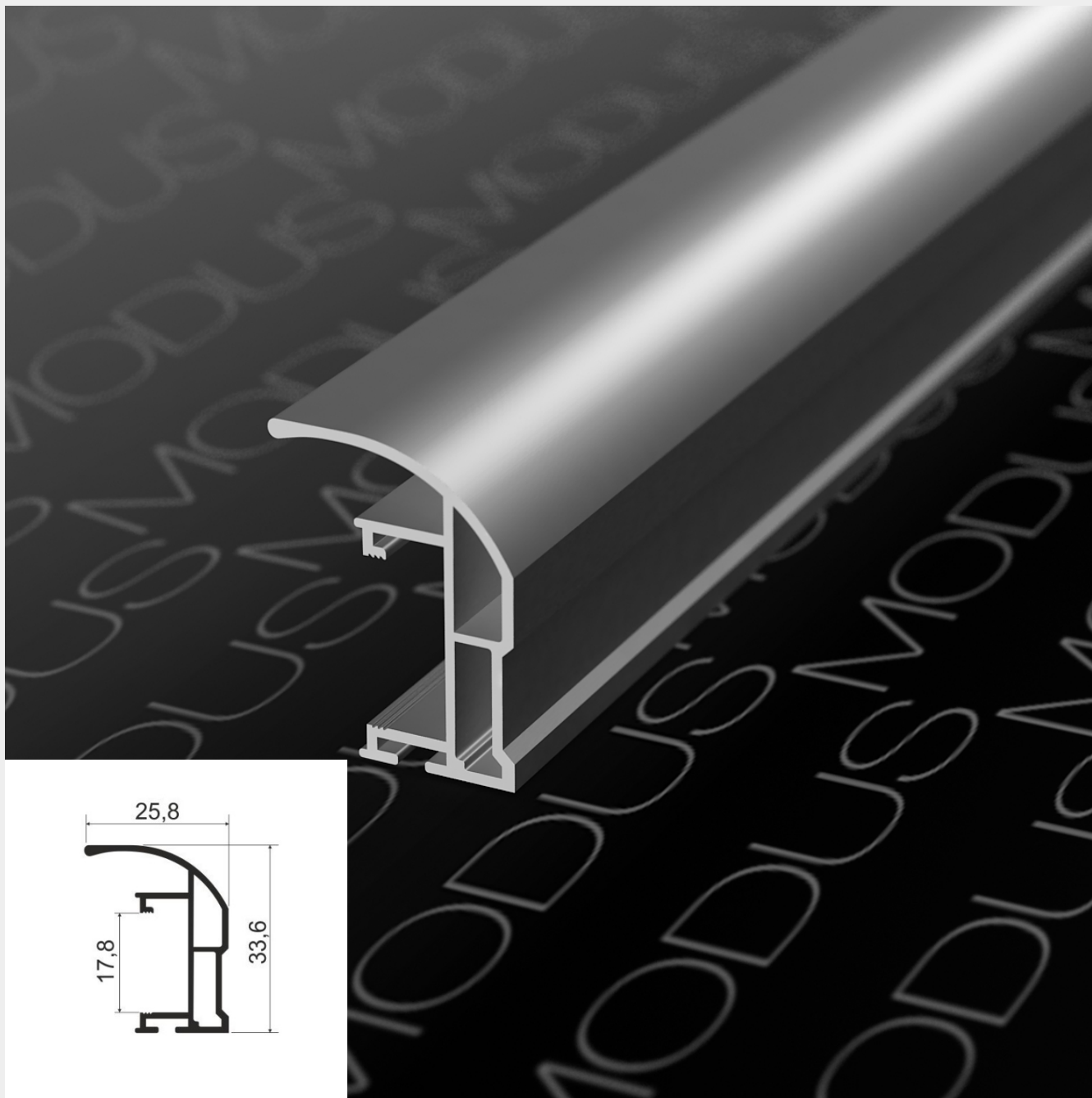
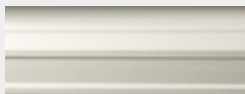

[Вернуться к оглавлению](#)

[Вернуться к разделу "Профили"](#)

Профиль вертикальный модус MS 130

Длина профиля - 5.40 м.

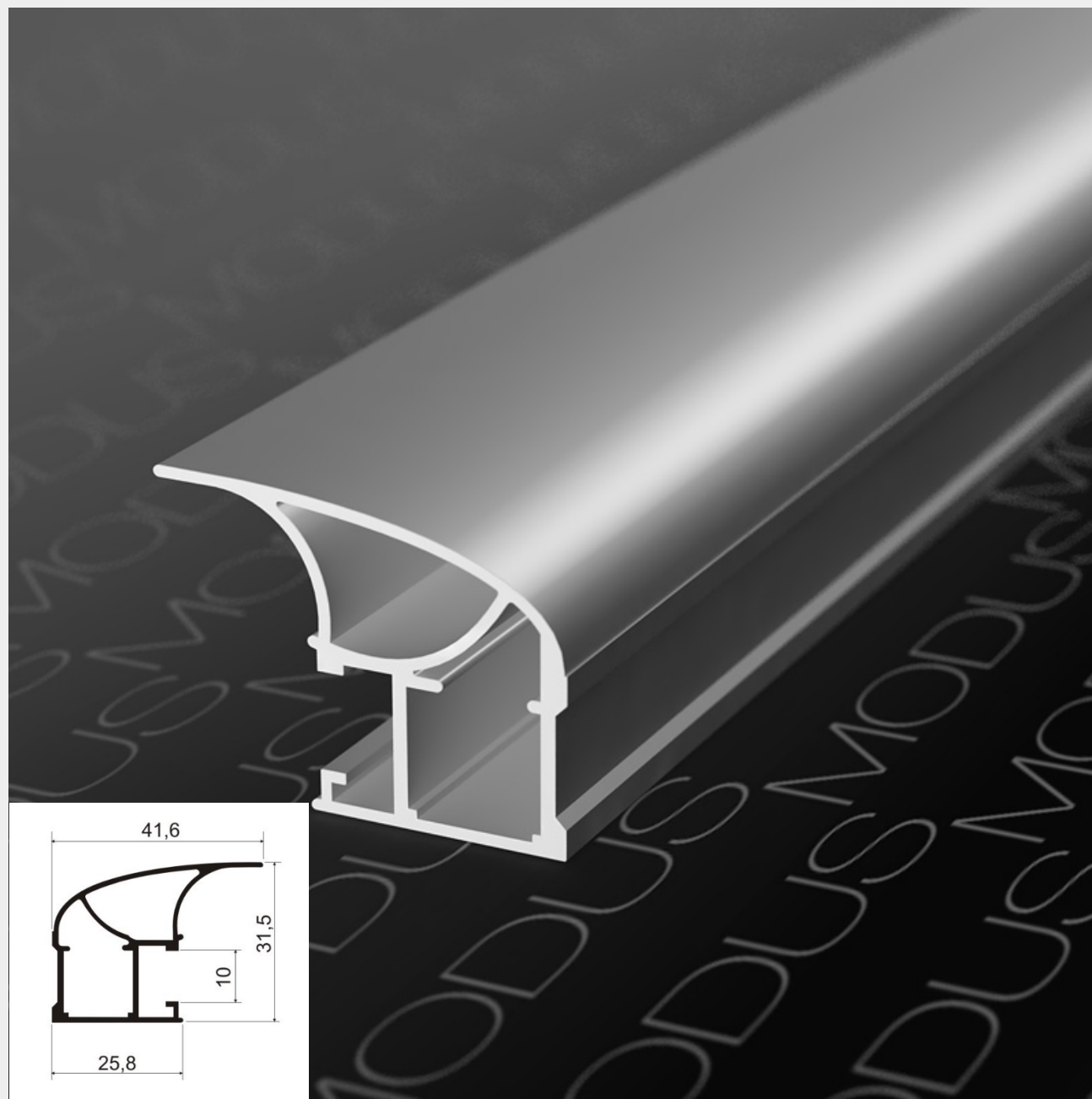
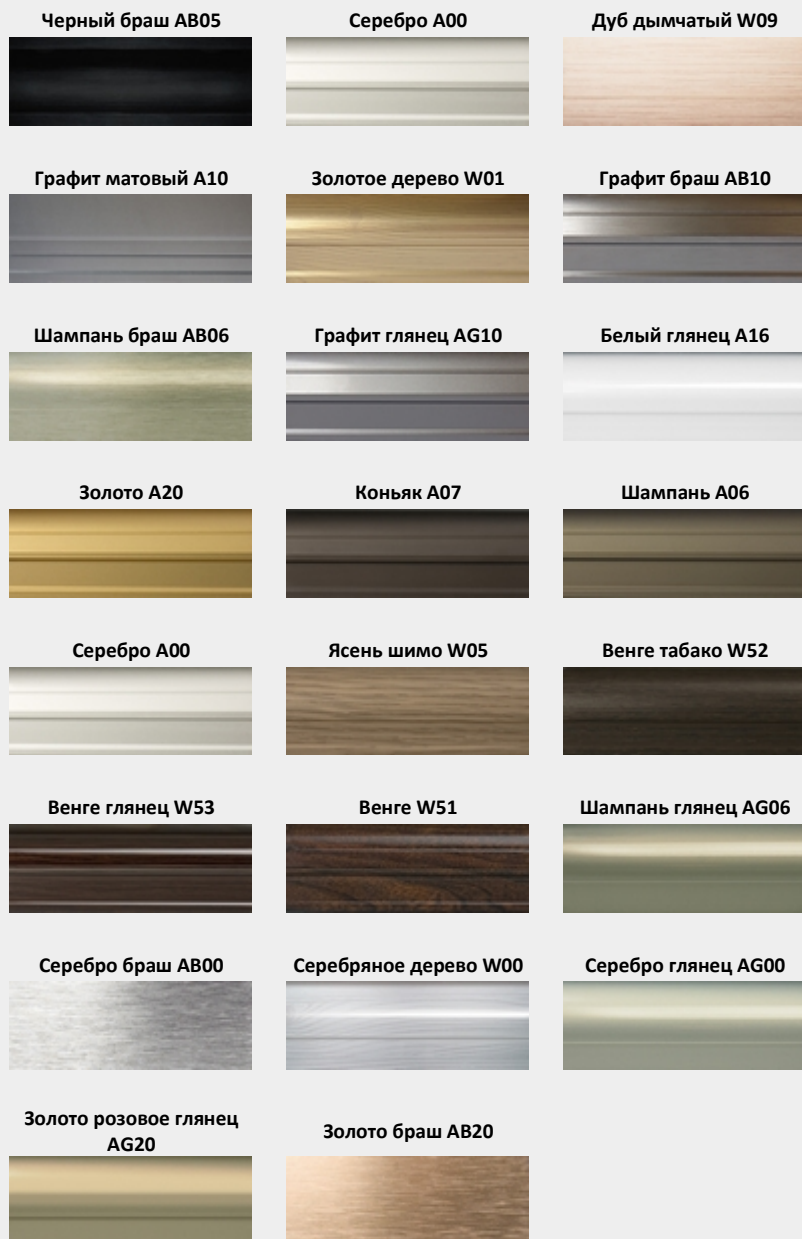

[Вернуться к оглавлению](#)

[Вернуться к разделу "Профили"](#)

Вся информация, а также описание и изображения в каталоге носят исключительно информационный характер и могут не соответствовать действительности. Просьба уточнять интересующие Вас вопросы у менеджеров.

Профиль вертикальный MS 140

Возможно заполнение ЛСПД 18мм. Длина профиля - 5.40 м.

Титан А18



Черный браш АВ05

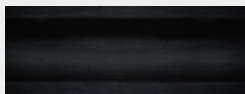

Графит матовый А10

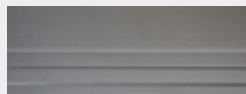

Шампань браш АВ06

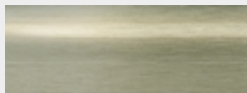

Серебро браш АВ00



Шампань А06

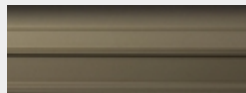

Белый глянец А16

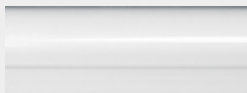

Серебро А00

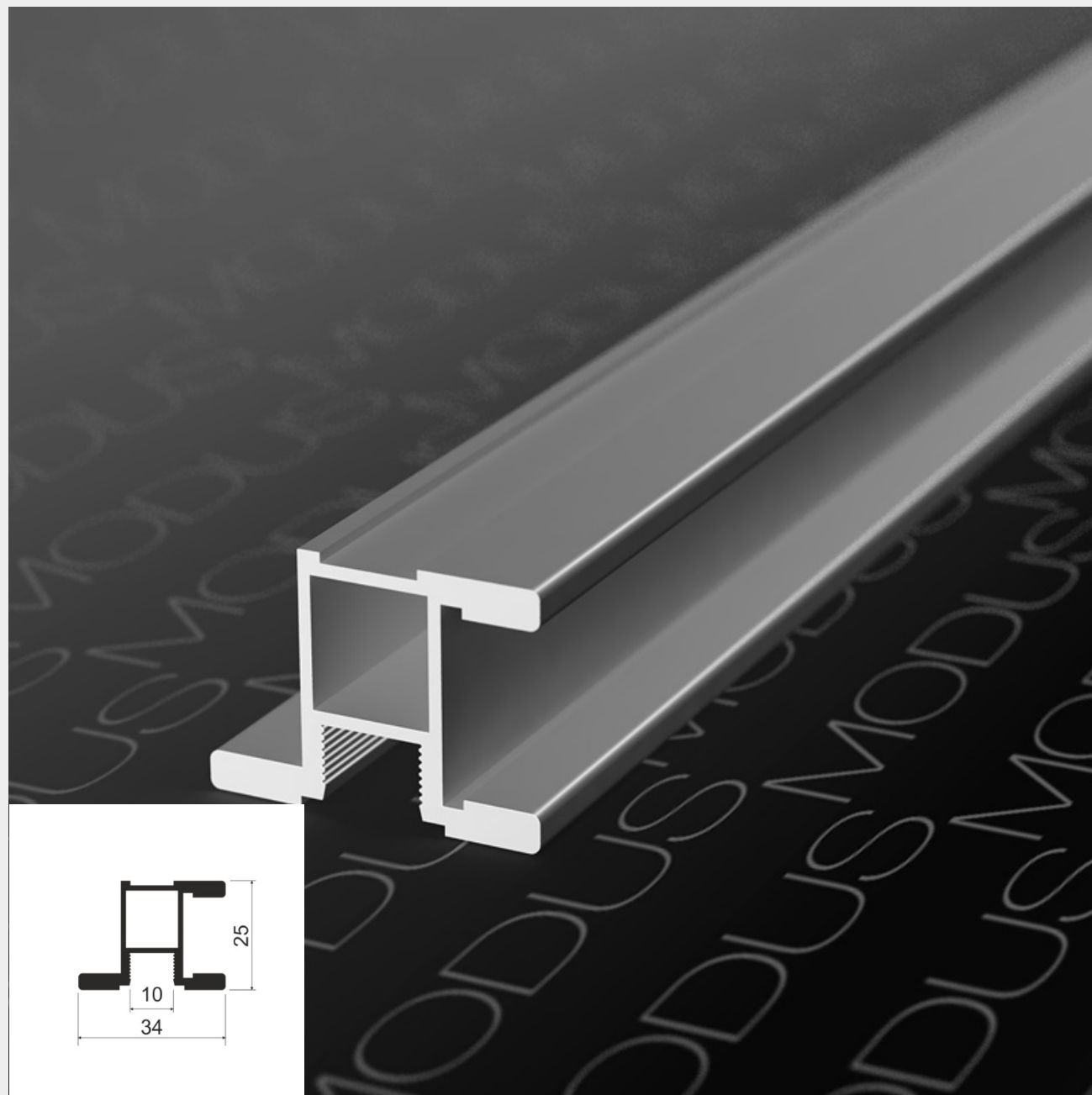

[Вернуться к оглавлению](#)

[Вернуться к разделу "Профили"](#)

Вся информация, а также описание и изображения в каталоге носят исключительно информационный характер и могут не соответствовать действительности. Просьба уточнять интересующие Вас вопросы у менеджеров.

Профиль вертикальный MS 150

Возможно заполнение ЛСДП 18мм. Длина профиля - 5.40 м.

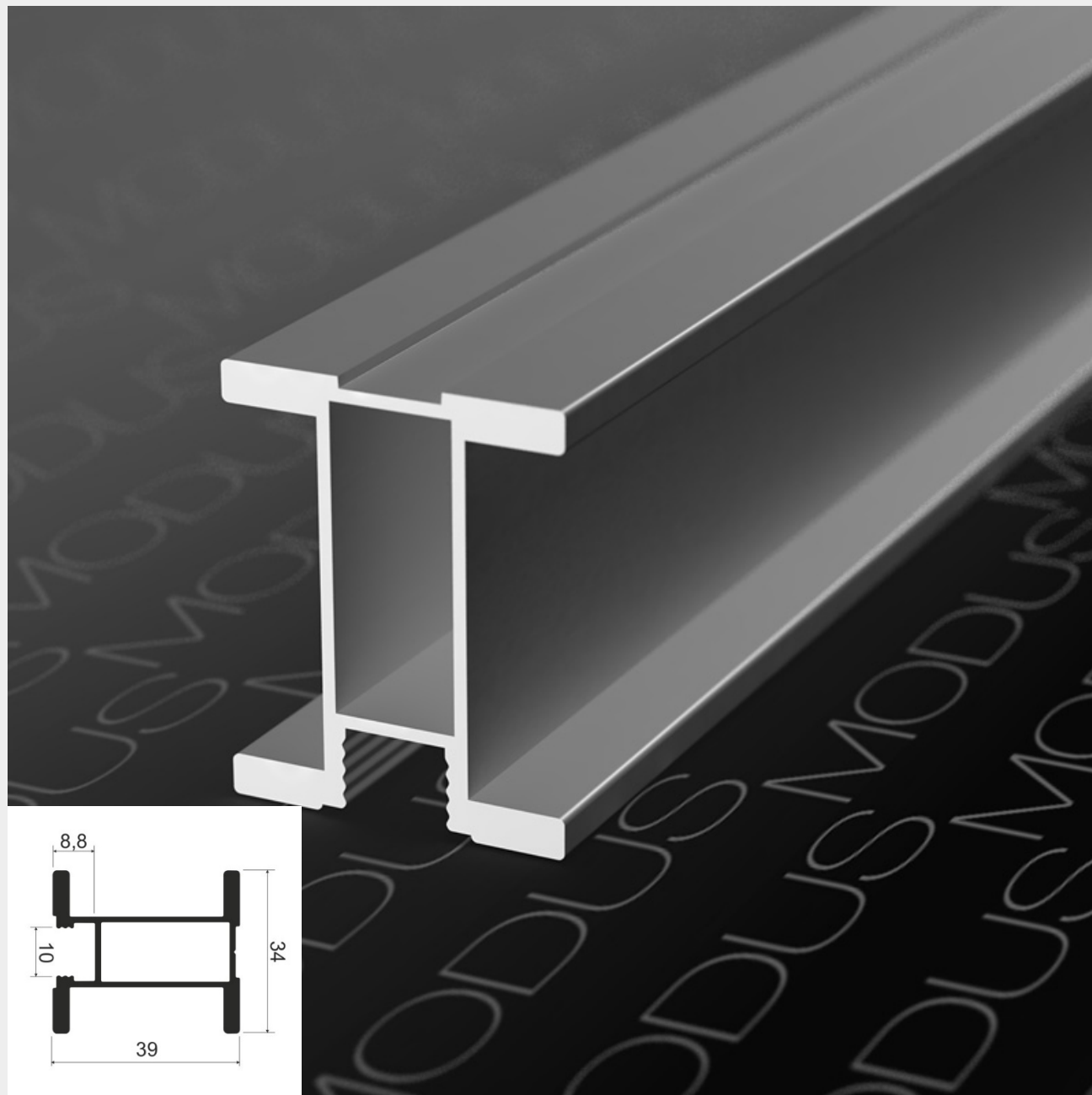
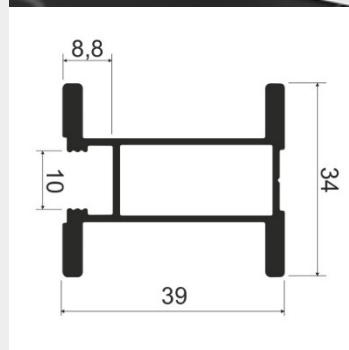
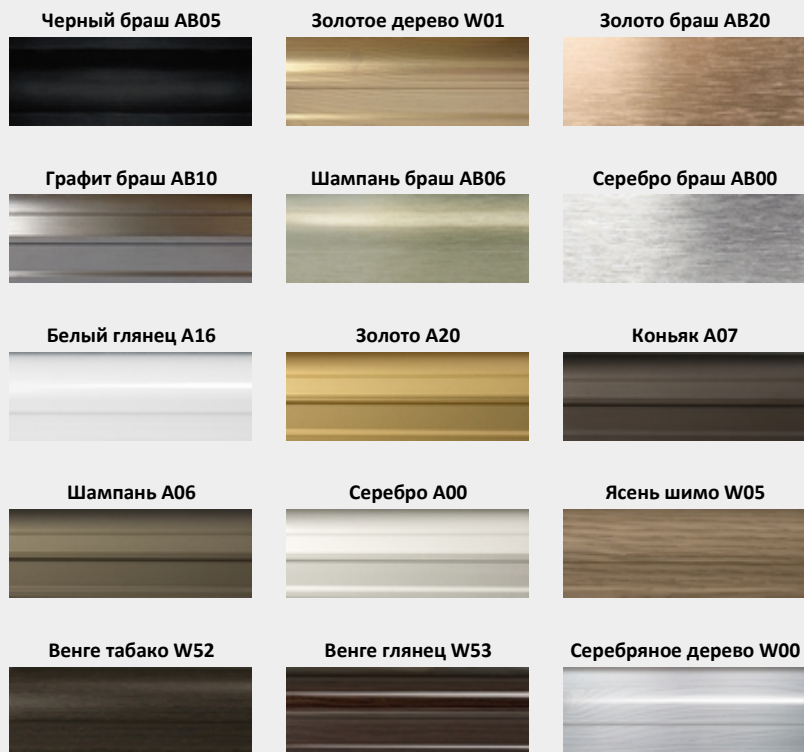

[Вернуться к оглавлению](#)

[Вернуться к разделу "Профили"](#)

Вся информация, а также описание и изображения в каталоге носят исключительно информационный характер и могут не соответствовать действительности. Просьба уточнять интересующие Вас вопросы у менеджеров.

Профиль вертикальный MS 155

Возможно заполнение ЛСДП 18мм. Длина профиля - 5.40 м.

Дуб дымчатый W09



Графит матовый A10

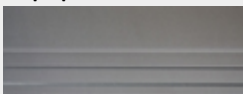

Белый глянец A16

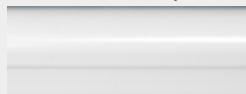

Серебро браш АВ00

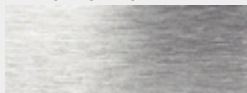

Шампань браш АВ06

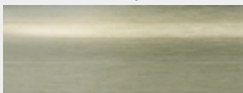

Шампань А06

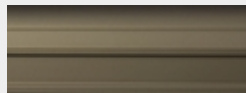

Венге глянец W53

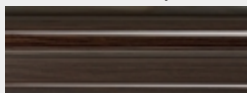

Серебро А00

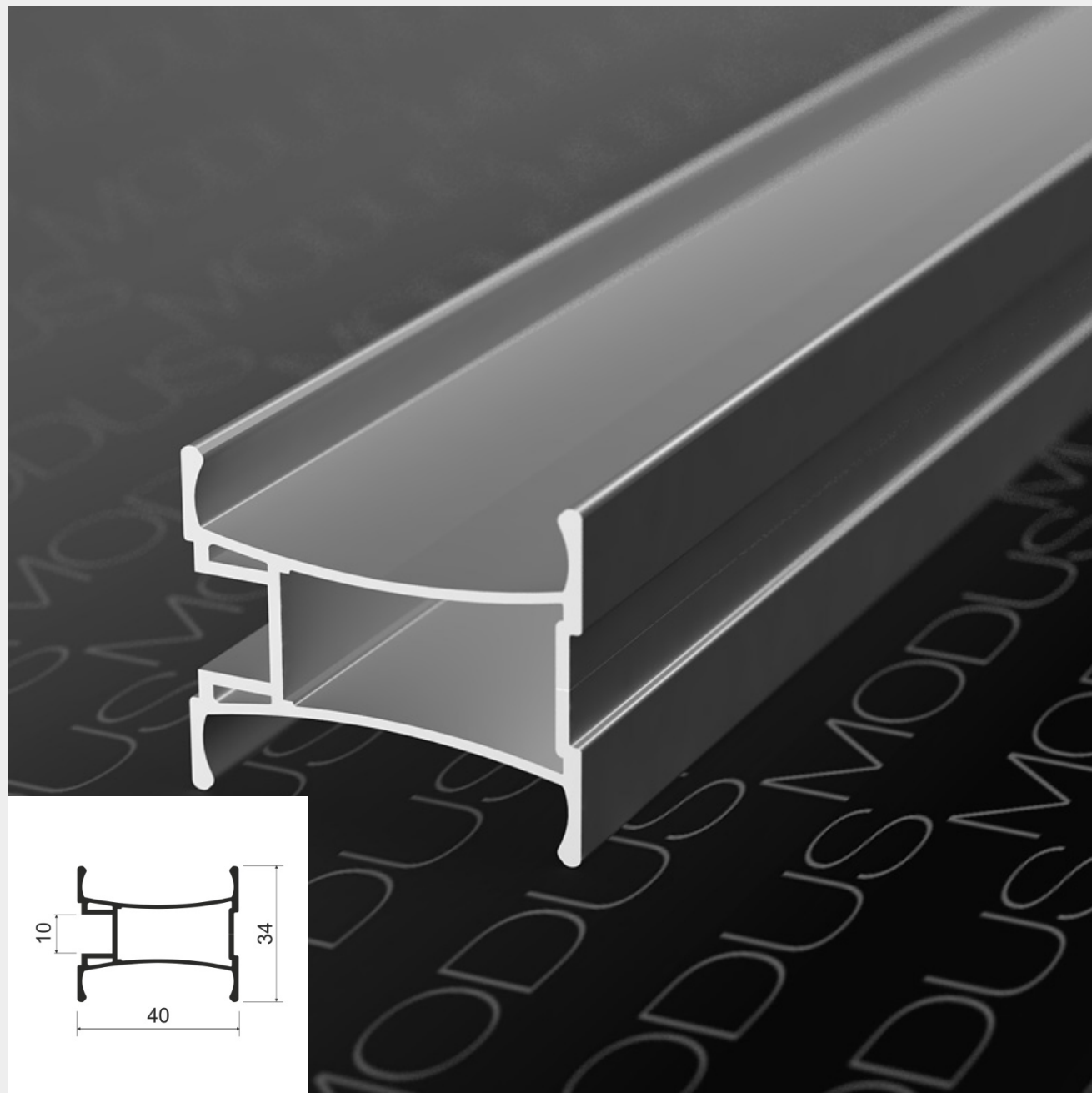
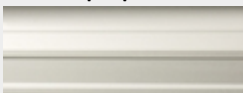

[Вернуться к оглавлению](#)

[Вернуться к разделу "Профили"](#)

Вся информация, а также описание и изображения в каталоге носят исключительно информационный характер и могут не соответствовать действительности. Просьба уточнять интересующие Вас вопросы у менеджеров.

Профиль вертикальный MS 161

Возможно заполнение ЛСДП 18мм. Длина профиля - 5.40 м.

Бордо Р 14



Белый матовый Р 11

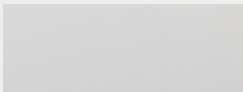

Золото браш АВ20



Титан А18



Шампань браш АВ06

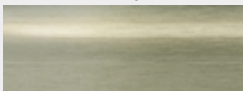

Черный браш АВ05

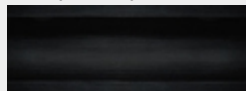

Серебро браш АВ00

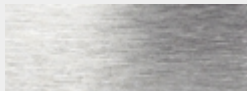

Белый глянец А16

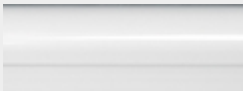

Графит матовый А10

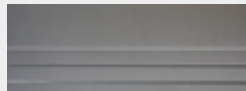

Шампань А06

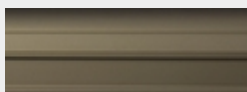

Серебро А00

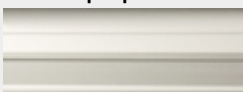

Венге табако W52

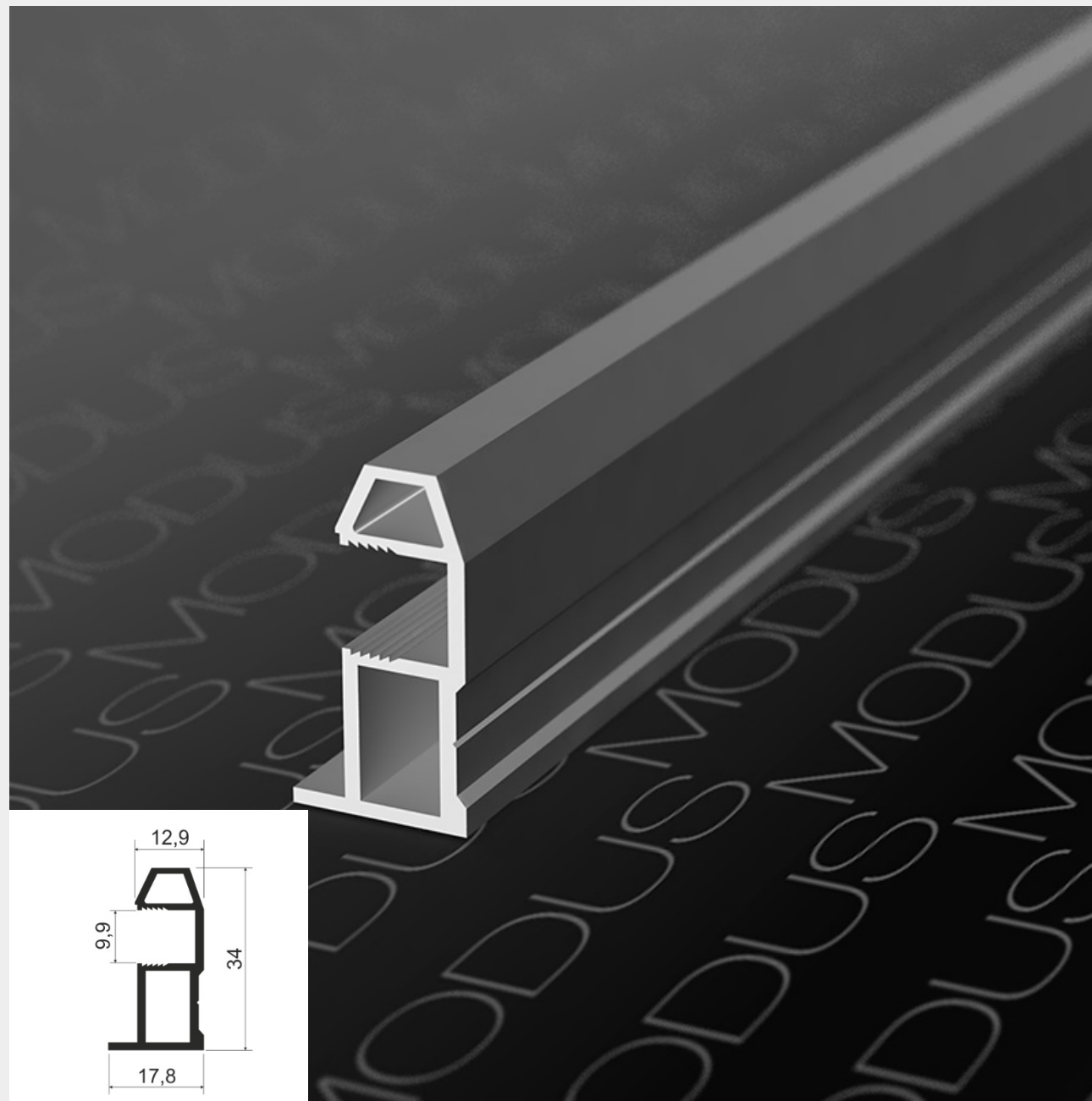
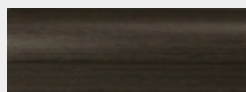

[Вернуться к оглавлению](#)

[Вернуться к разделу "Профили"](#)

Вся информация, а также описание и изображения в каталоге носят исключительно информационный характер и могут не соответствовать действительности. Просьба уточнять интересующие Вас вопросы у менеджеров.

Профиль вертикальный MS 162

Возможно заполнение ЛСДП 18мм. Длина профиля - 5.40 м.

Бордо Р 14



Белый матовый Р 11

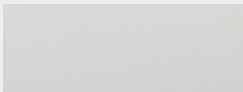

Золото браш АВ20



Титан А18



Шампань браш АВ06

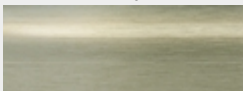

Черный браш АВ05

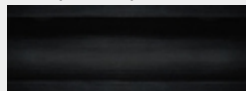

Серебро браш АВ00



Белый глянец А16

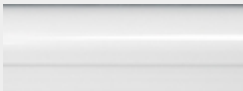

Графит матовый А10

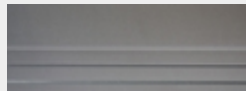

Шампань А06

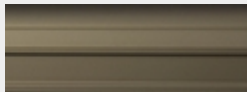

Серебро А00



Венге табако W52

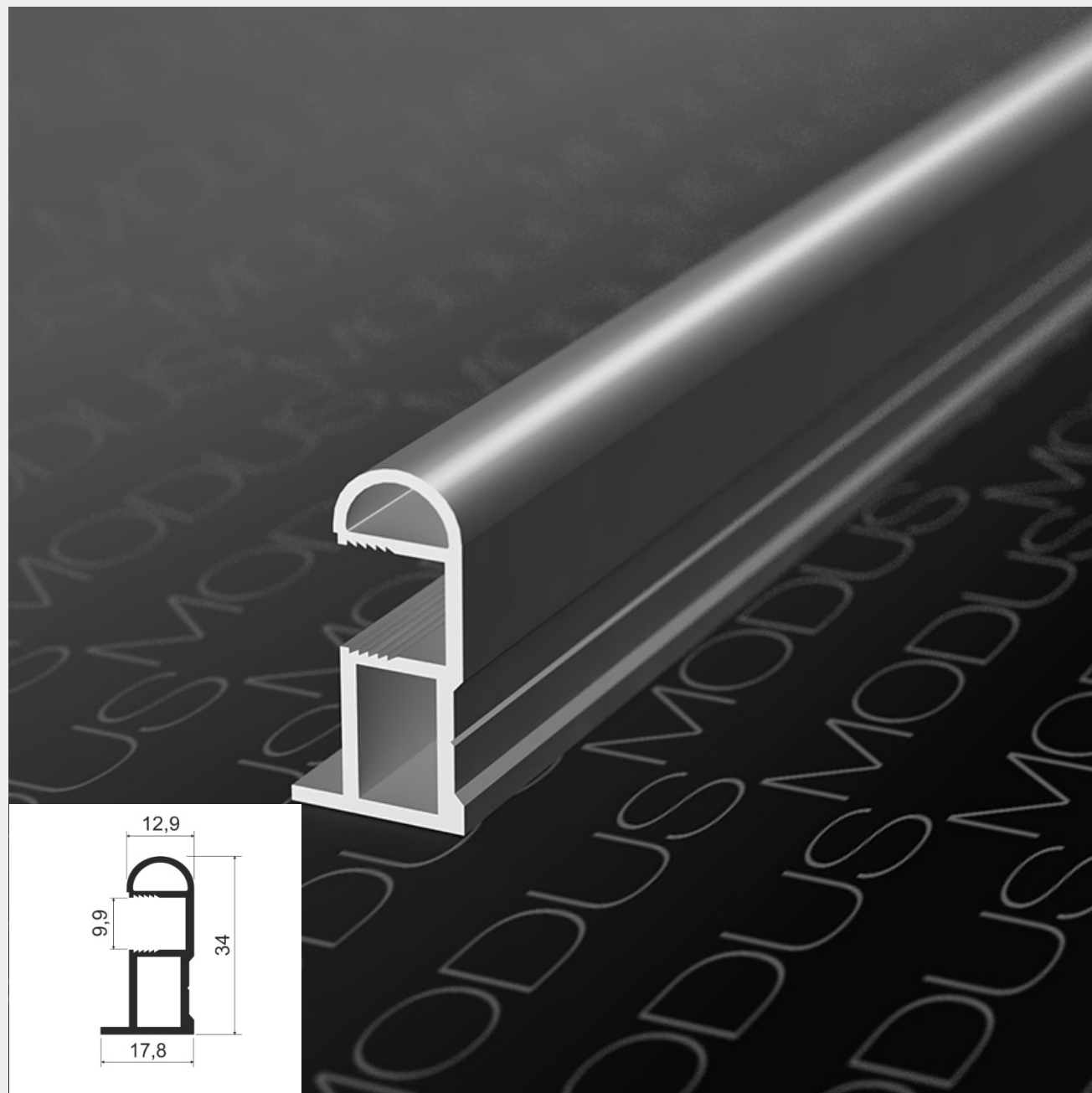
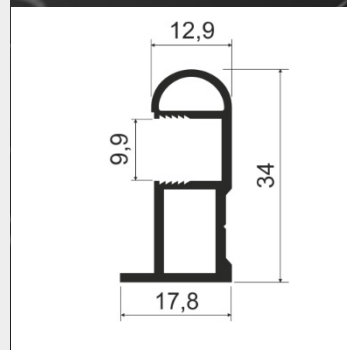
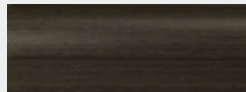

[Вернуться к оглавлению](#)

[Вернуться к разделу "Профили"](#)

Вся информация, а также описание и изображения в каталоге носят исключительно информационный характер и могут не соответствовать действительности. Просьба уточнять интересующие Вас вопросы у менеджеров.

Профиль вертикальный MS 163

Возможно заполнение ЛСПД 18мм. Длина профиля - 5.40 м.

Бордо Р 14

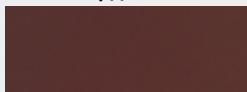

Белый матовый Р 11

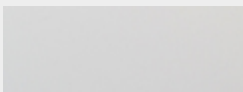

Золото браш АВ20



Титан А18



Шампань браш АВ06

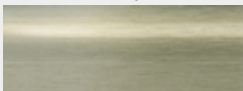

Черный браш АВ05

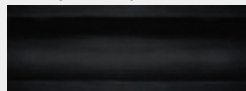

Серебро браш АВ00

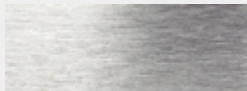

Белый глянец А16

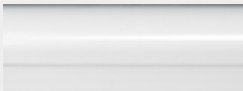

Графит матовый А10

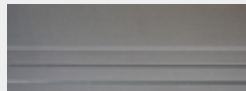

Шампань А06

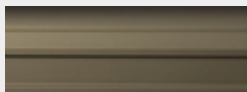

Серебро А00

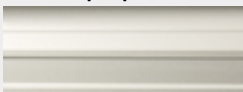

Венге табако W52

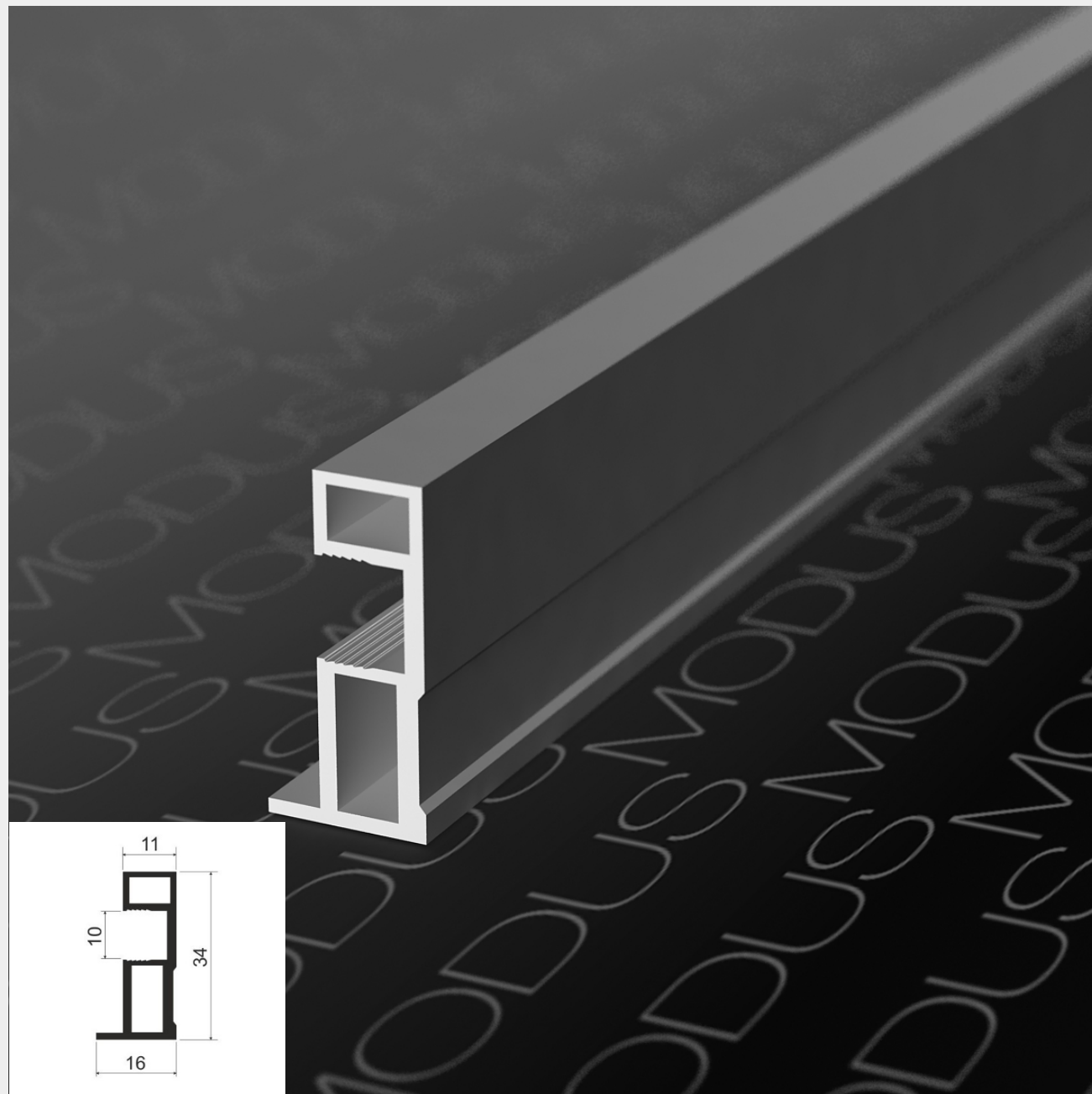
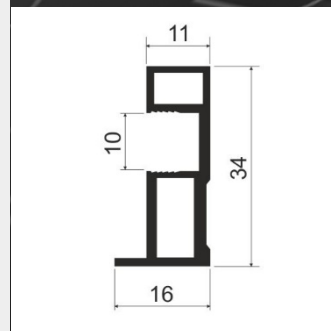
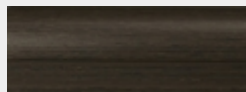

[Вернуться к оглавлению](#)

[Вернуться к разделу "Профили"](#)

Вся информация, а также описание и изображения в каталоге носят исключительно информационный характер и могут не соответствовать действительности. Просьба уточнять интересующие Вас вопросы у менеджеров.

Профиль вертикальный MS 164

Возможно заполнение ЛСДП 18мм. Длина профиля - 5.40 м.

Бордо Р 14

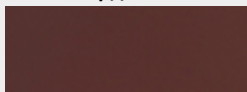

Белый матовый Р 11

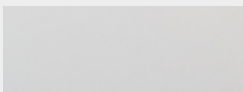

Золото браш АВ20



Титан А18



Шампань браш АВ06

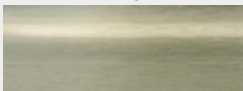

Черный браш АВ05

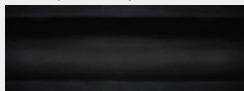

Серебро браш АВ00

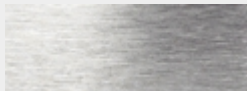

Белый глянец А16

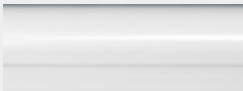

Графит матовый А10

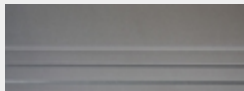

Шампань А06

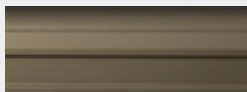

Серебро А00

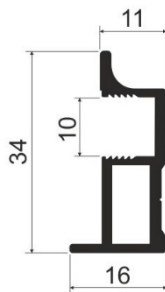
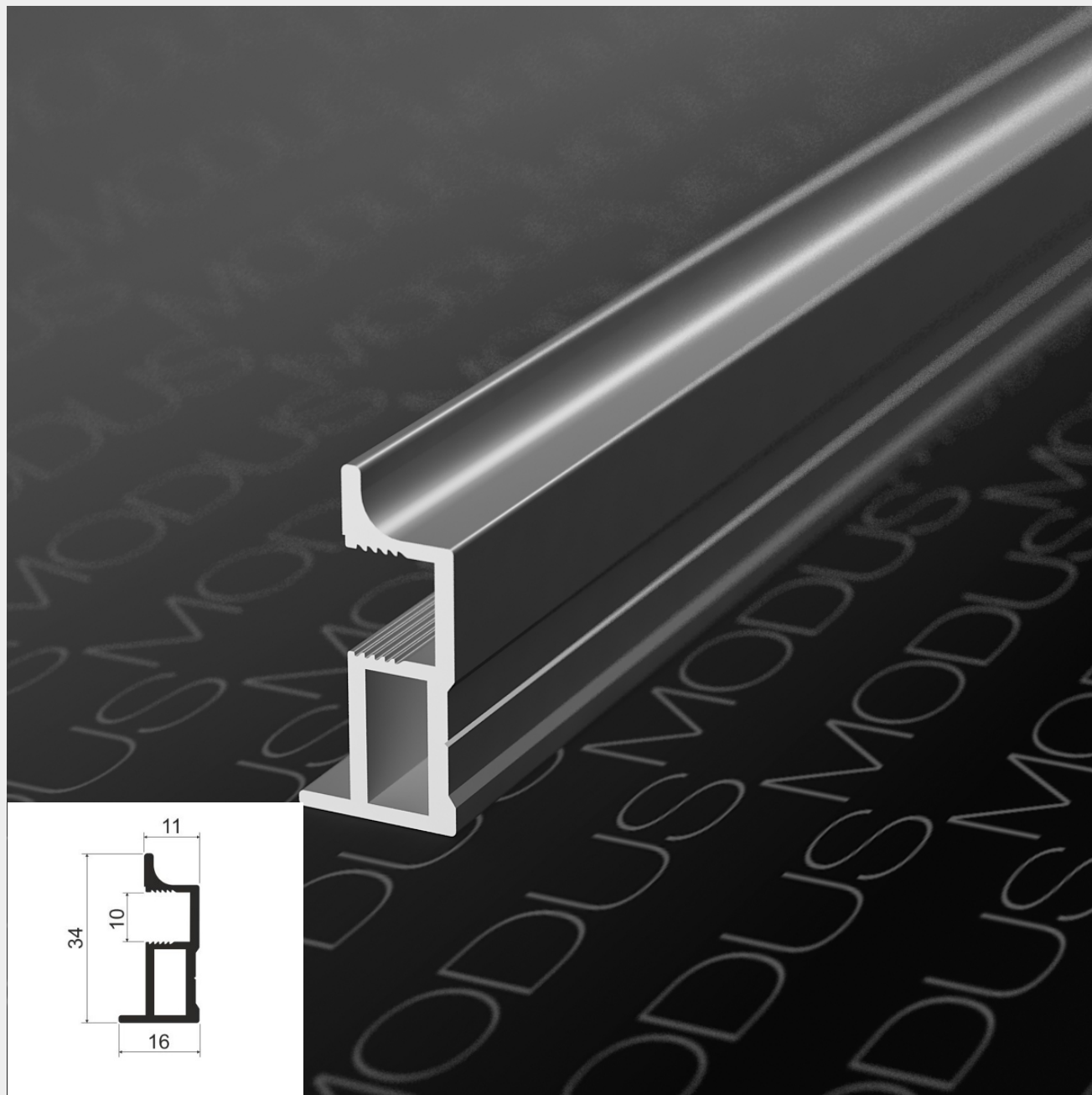
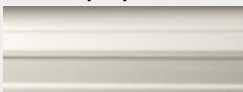

[Вернуться к оглавлению](#)

[Вернуться к разделу "Профили"](#)

Вся информация, а также описание и изображения в каталоге носят исключительно информационный характер и могут не соответствовать действительности. Просьба уточнять интересующие Вас вопросы у менеджеров.

Профиль горизонтальный верхний MS 210

Длина профиля - 5.80 м.

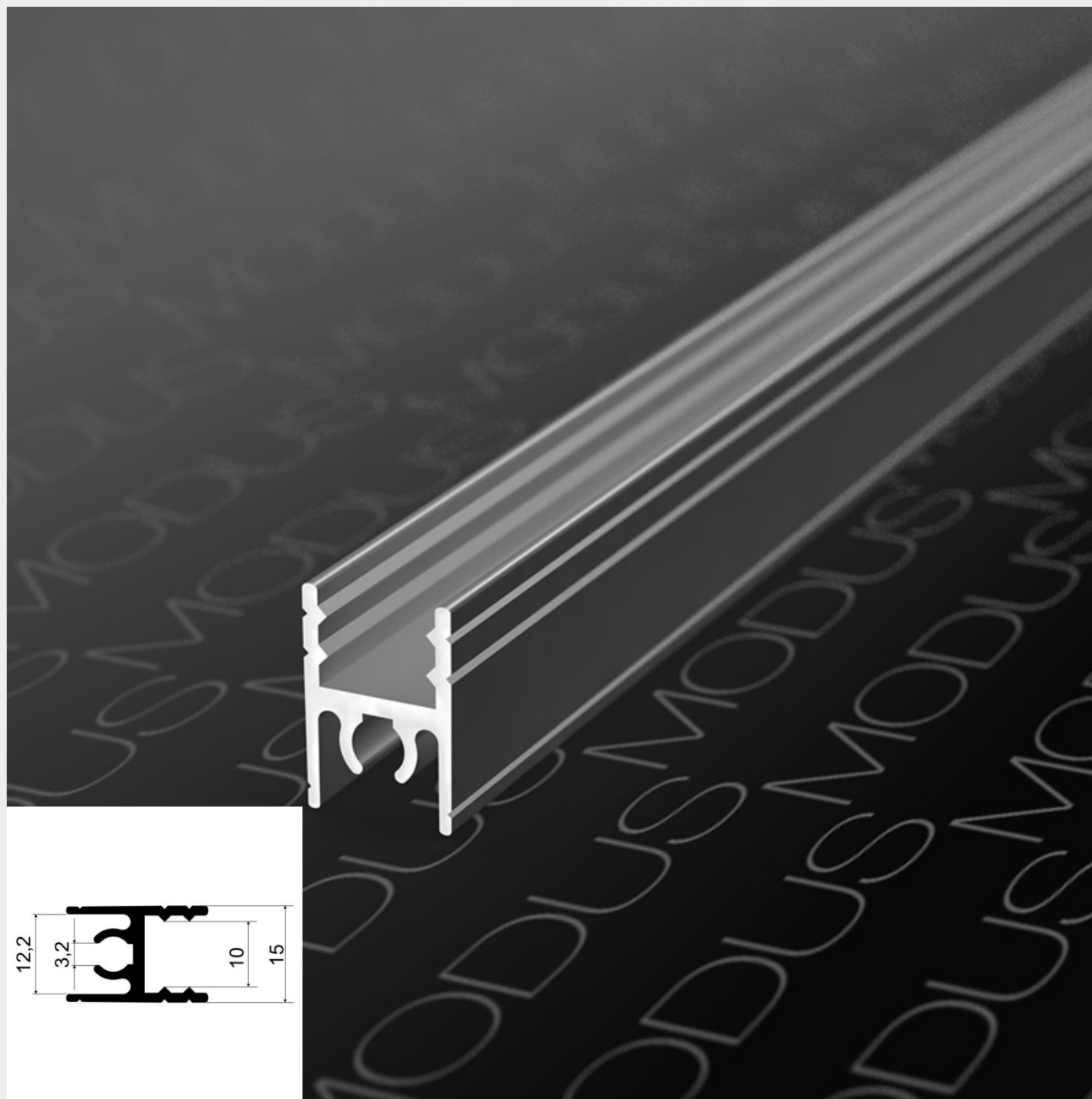
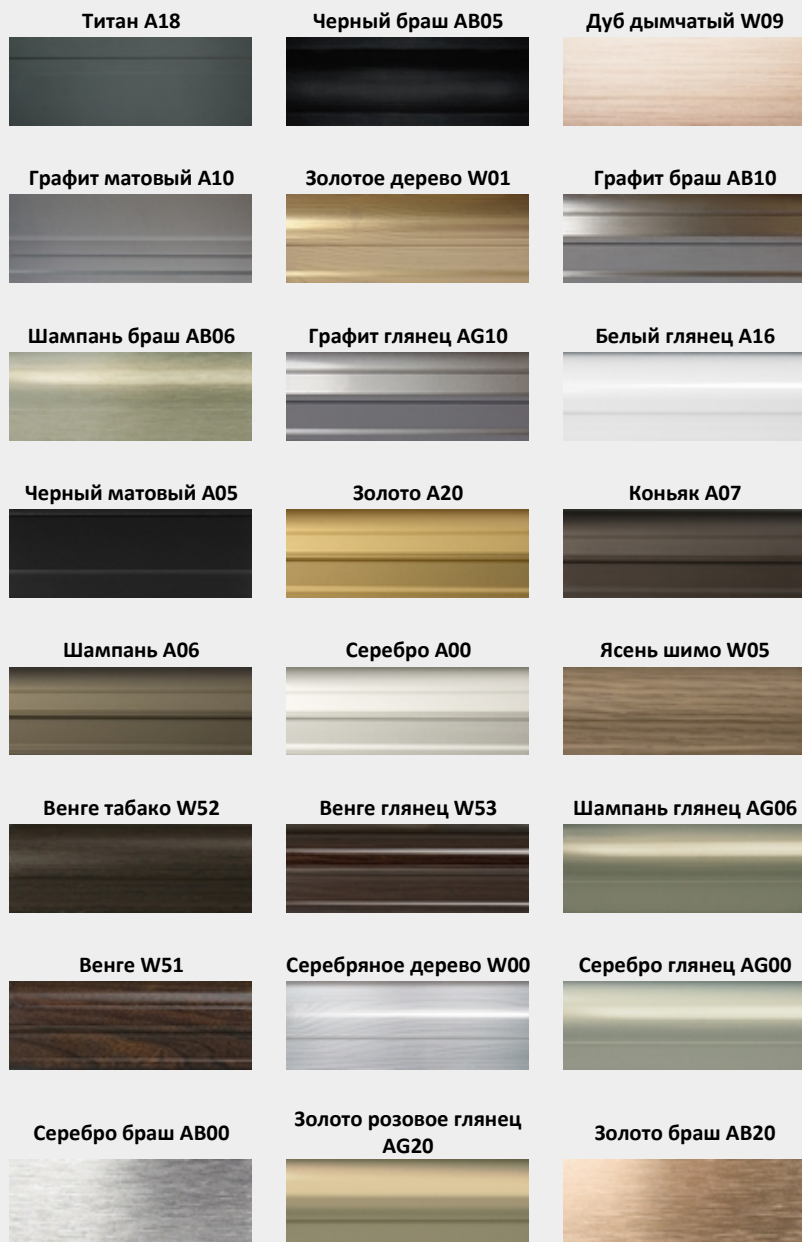

[Вернуться к оглавлению](#)

[Вернуться к разделу "Профили"](#)

Вся информация, а также описание и изображения в каталоге носят исключительно информационный характер и могут не соответствовать действительности. Просьба уточнять интересующие Вас вопросы у менеджеров.

Профиль горизонтальный верхний MS 213

Длина профиля - 5.80 м.

Бордо Р 14

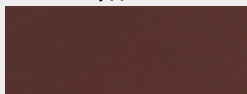

Белый матовый Р 11

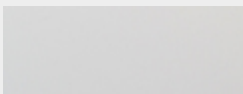

Золото браш АВ20



Титан А18



Шампань браш АВ06

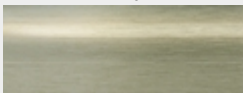

Черный браш АВ05

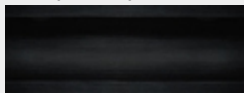

Серебро браш АВ00

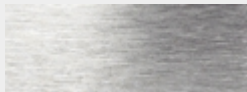

Белый глянец А16

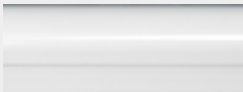

Графит матовый А10

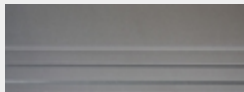

Серебро А00

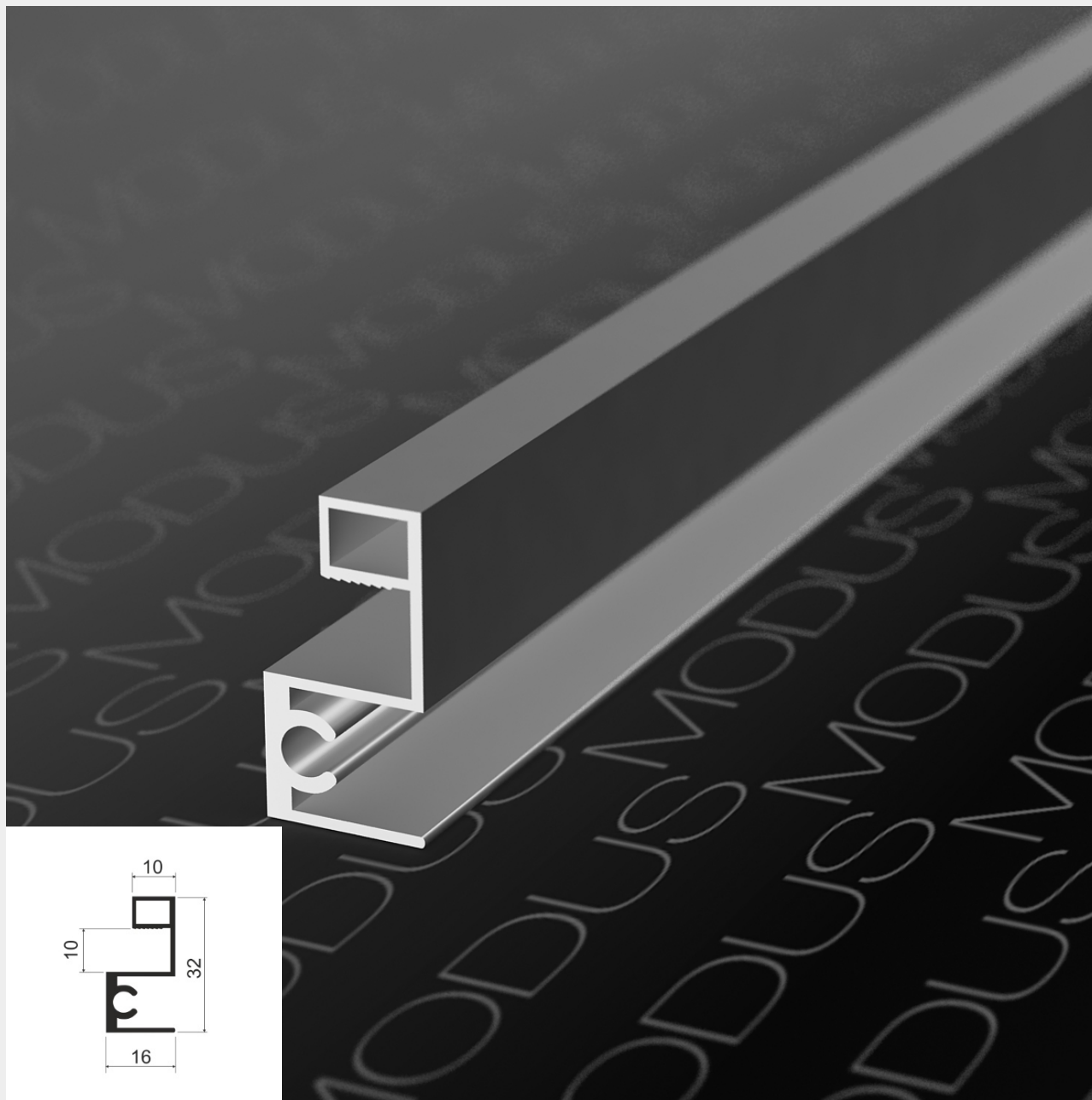

[Вернуться к оглавлению](#)

[Вернуться к разделу "Профили"](#)

Вся информация, а также описание и изображения в каталоге носят исключительно информационный характер и могут не соответствовать действительности. Просьба уточнять интересующие Вас вопросы у менеджеров.

Профиль горизонтальный верхний MS 215

Длина профиля - 5.80 м.

Бордо Р 14



Белый матовый Р 11

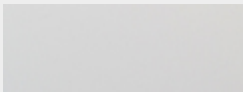

Золото браш АВ20



Титан А18



Шампань браш АВ06

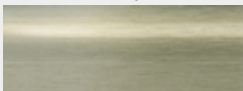

Черный браш АВ05

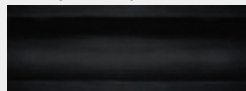

Серебро браш АВ00

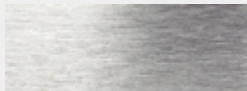

Белый глянец А16

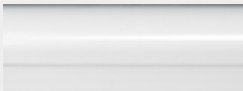

Графит матовый А10

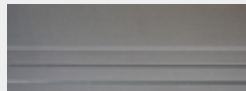

Шампань А06



Серебро А00



Венге табако W52

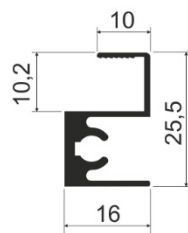
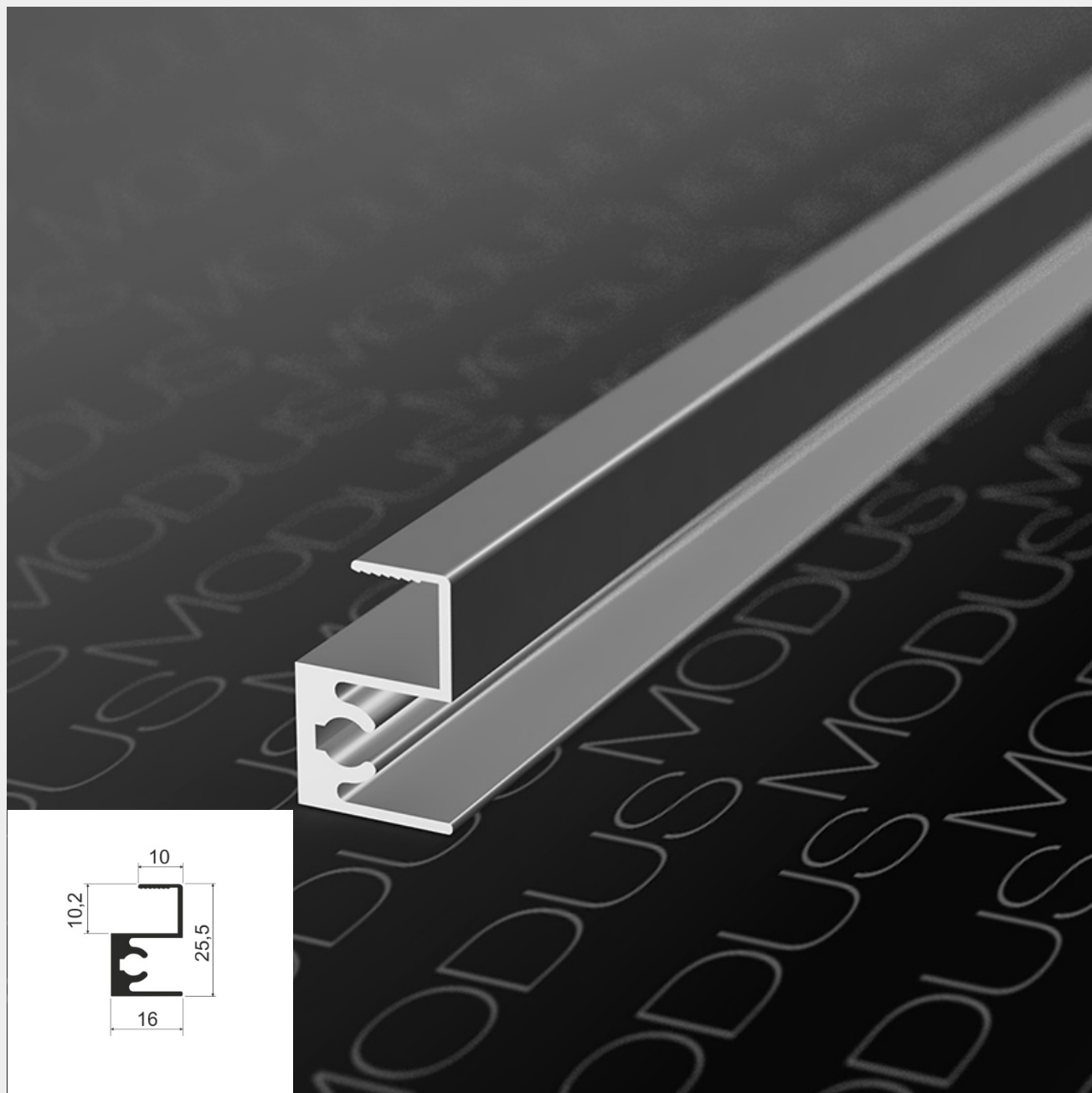
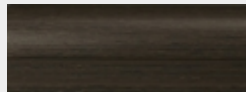

[Вернуться к оглавлению](#)

[Вернуться к разделу "Профили"](#)

Вся информация, а также описание и изображения в каталоге носят исключительно информационный характер и могут не соответствовать действительности. Просьба уточнять интересующие Вас вопросы у менеджеров.

Профиль горизонтальный нижний MS 220

Длина профиля - 5.80 м.

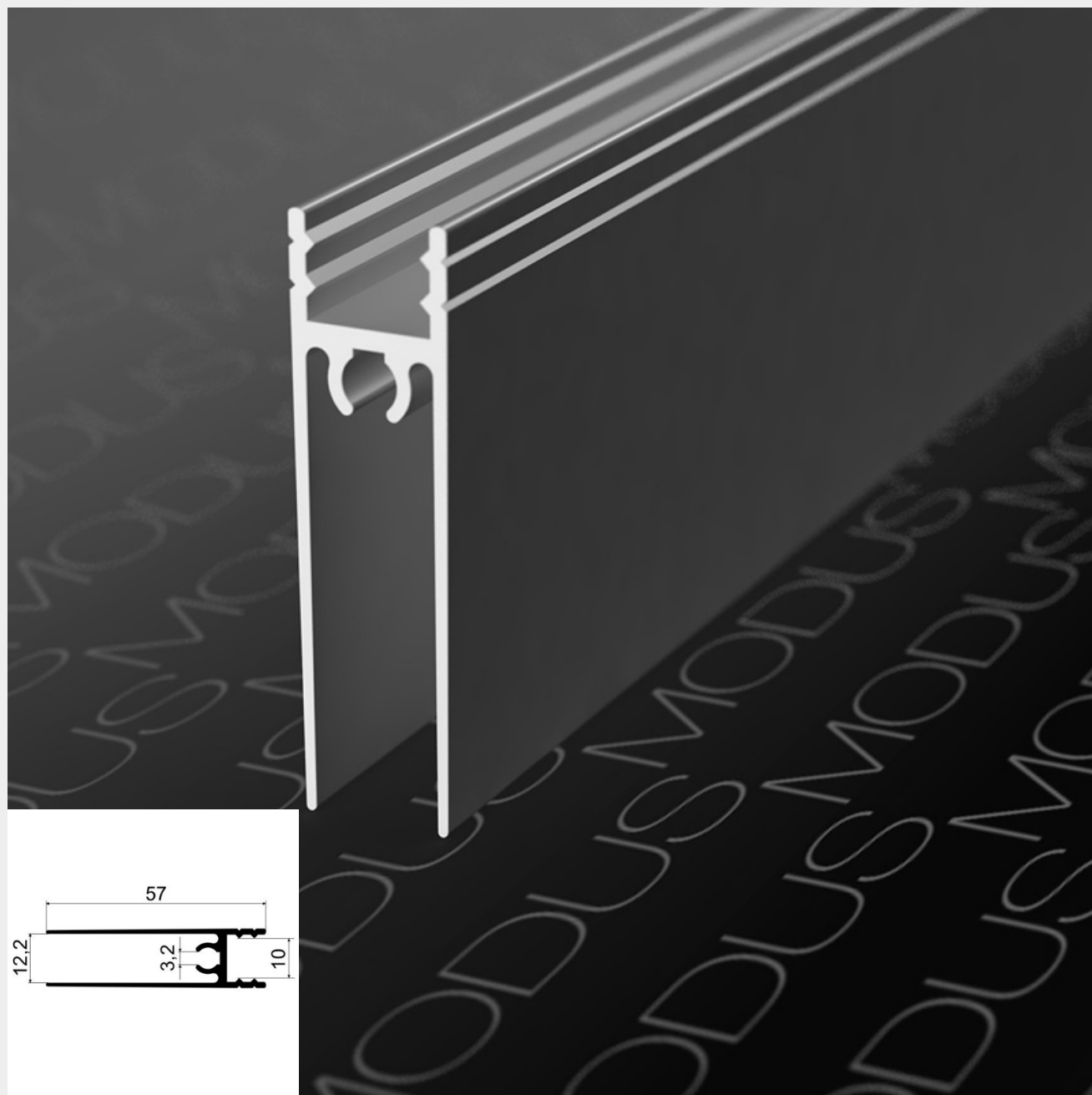
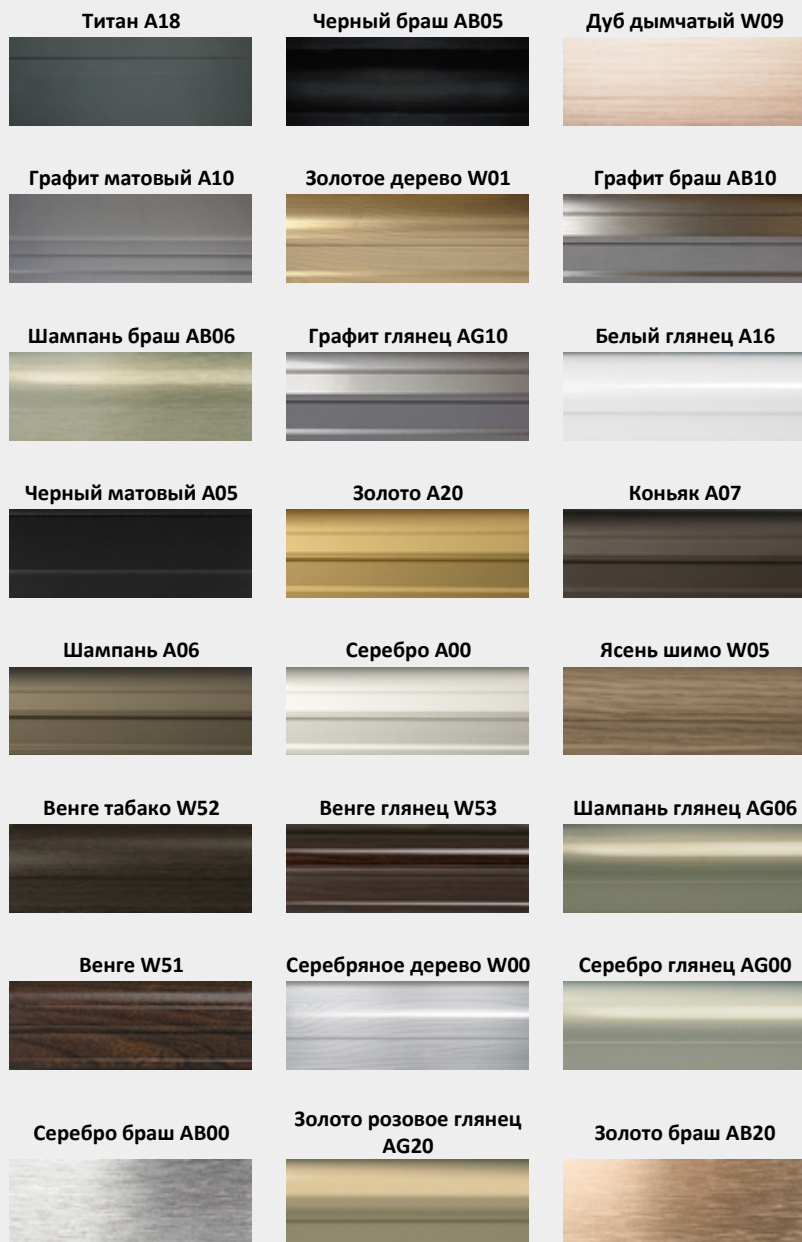

[Вернуться к оглавлению](#)

[Вернуться к разделу "Профили"](#)

Вся информация, а также описание и изображения в каталоге носят исключительно информационный характер и могут не соответствовать действительности. Просьба уточнять интересующие Вас вопросы у менеджеров.

Профиль горизонтальный нижний MS 223

Длина профиля - 5.80 м.

Бордо Р 14



Белый матовый Р 11

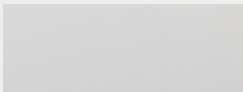

Золото браш АВ20



Титан А18



Шампань браш АВ06

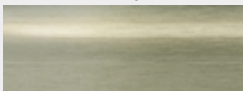

Черный браш АВ05

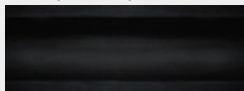

Серебро браш АВ00

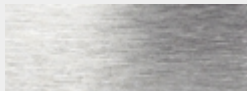

Белый глянец А16

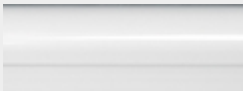

Графит матовый А10

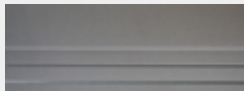

Серебро А00

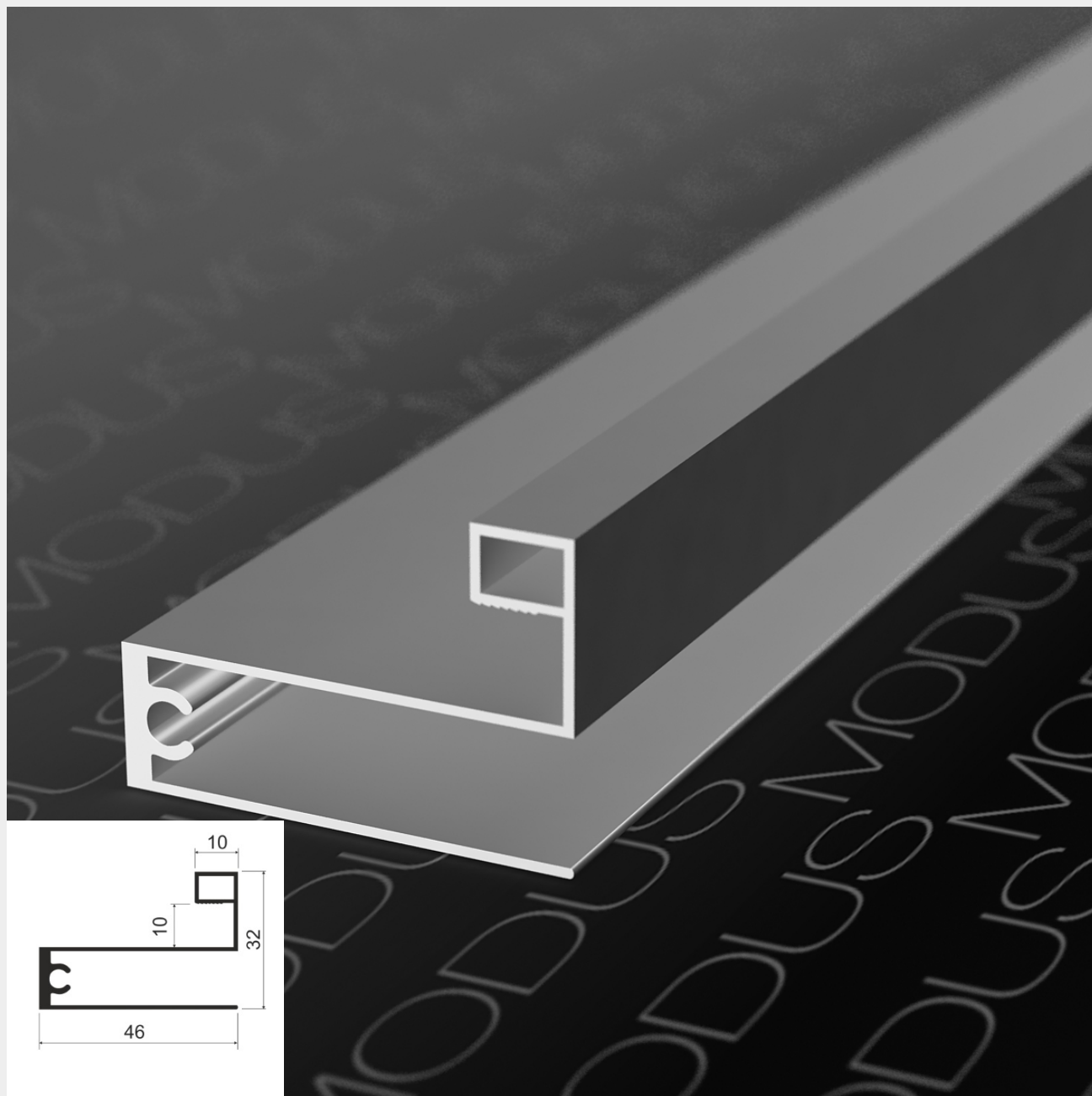

[Вернуться к оглавлению](#)

[Вернуться к разделу "Профили"](#)

Вся информация, а также описание и изображения в каталоге носят исключительно информационный характер и могут не соответствовать действительности. Просьба уточнять интересующие Вас вопросы у менеджеров.

Профиль горизонтальный нижний MS 225

Длина профиля - 5.80 м.

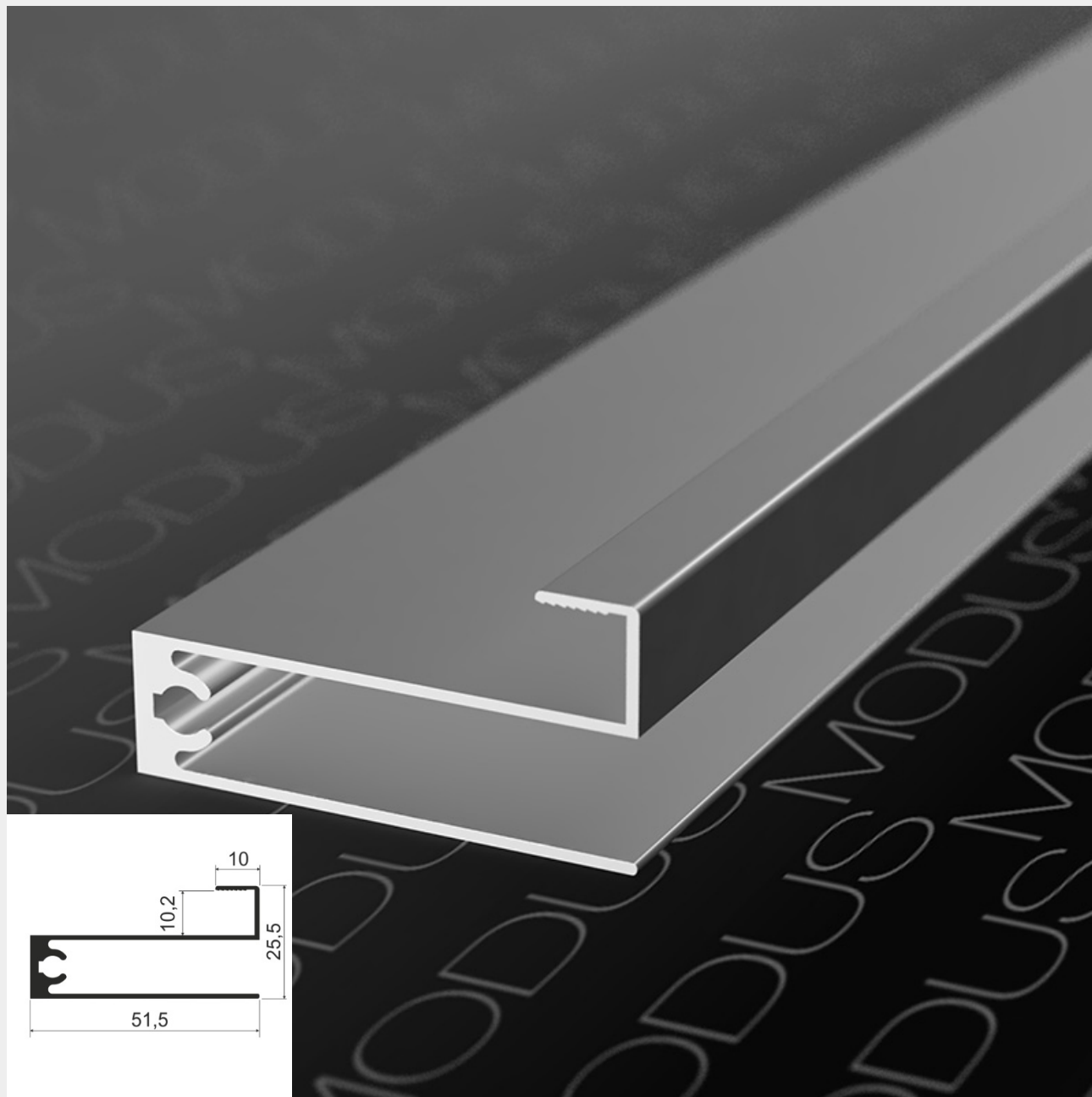
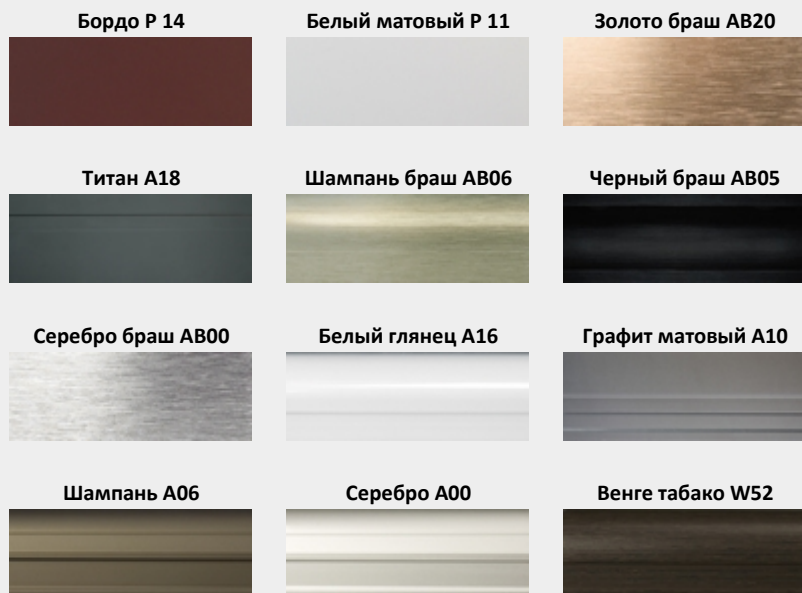

[Вернуться к оглавлению](#)

[Вернуться к разделу "Профили"](#)

Вся информация, а также описание и изображения в каталоге носят исключительно информационный характер и могут не соответствовать действительности. Просьба уточнять интересующие Вас вопросы у менеджеров.

Профиль горизонтальный верхний MS 238

Длина профиля - 5.80 м.

Шампань A06

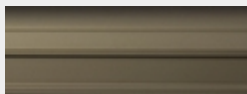

Серебро A00

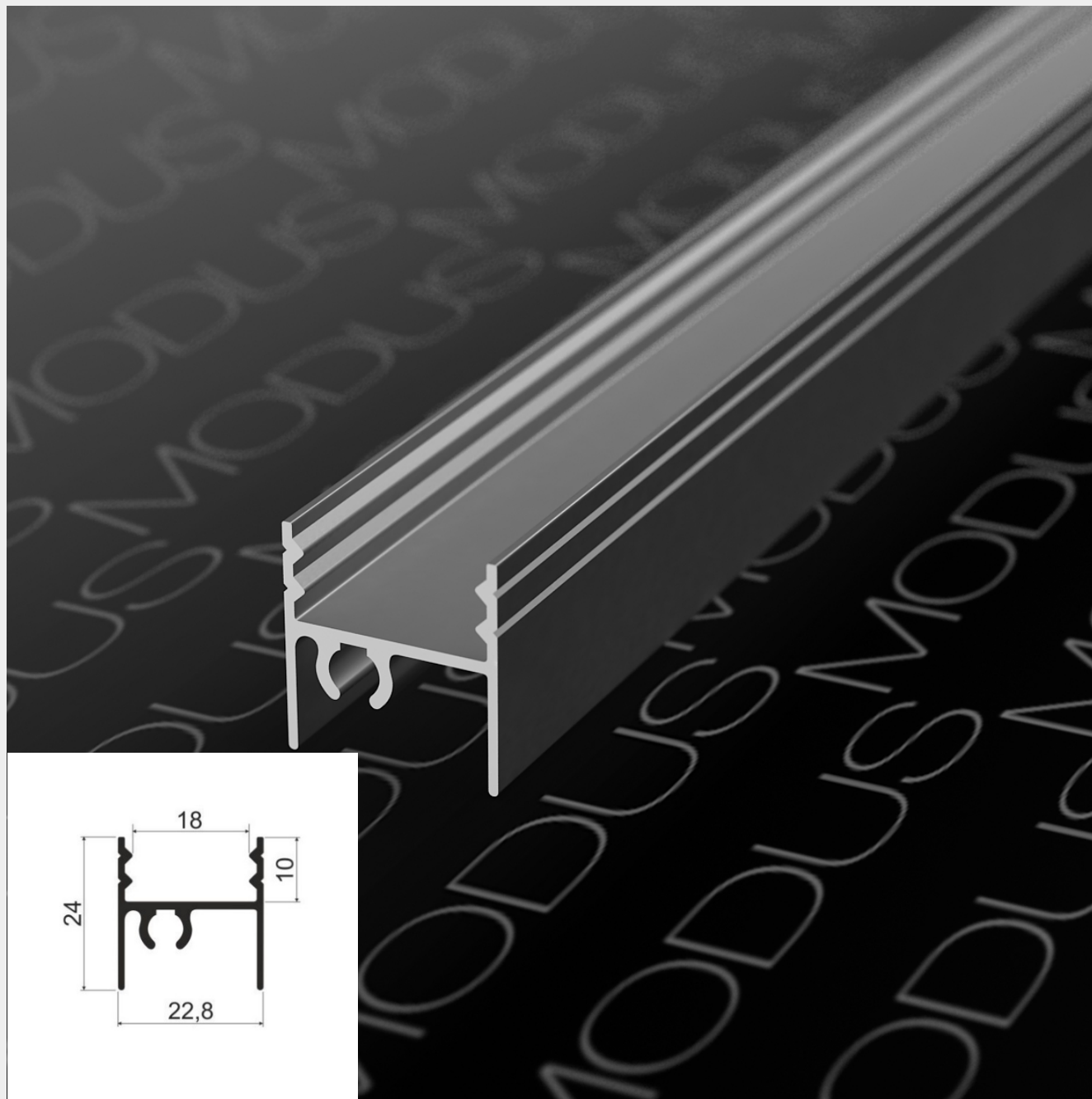

[Вернуться к оглавлению](#)

[Вернуться к разделу "Профили"](#)

Профиль горизонтальный нижний MS 248

Длина профиля - 5.80 м.

Шампань A06

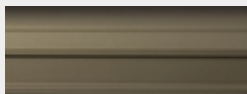

Серебро A00

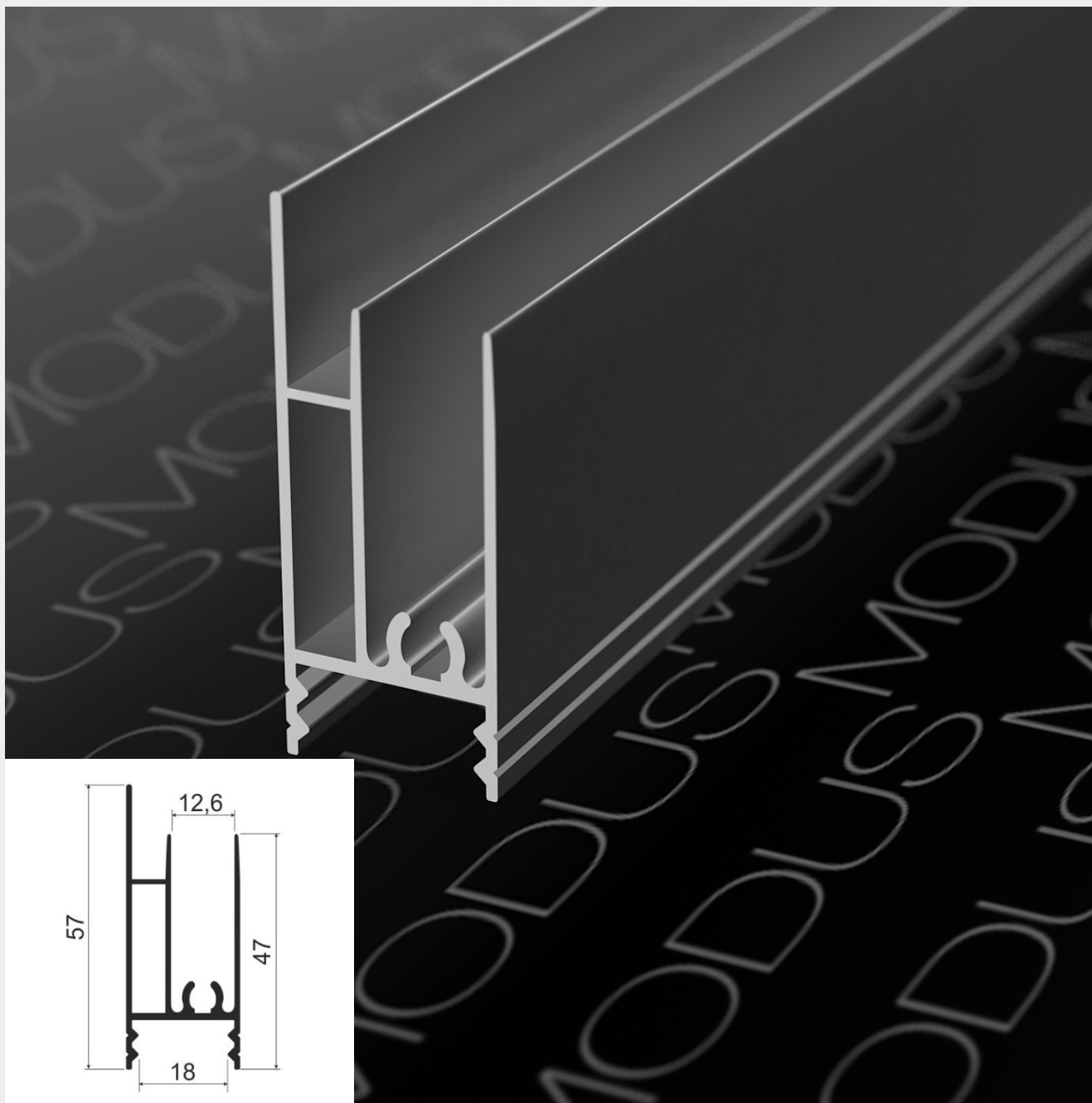
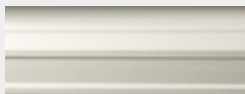

[Вернуться к оглавлению](#)

[Вернуться к разделу "Профили"](#)

Вся информация, а также описание и изображения в каталоге носят исключительно информационный характер и могут не соответствовать действительности. Просьба уточнять интересующие Вас вопросы у менеджеров.

Профиль разделительный узкий MS 410

Длина профиля - 5.80 м.

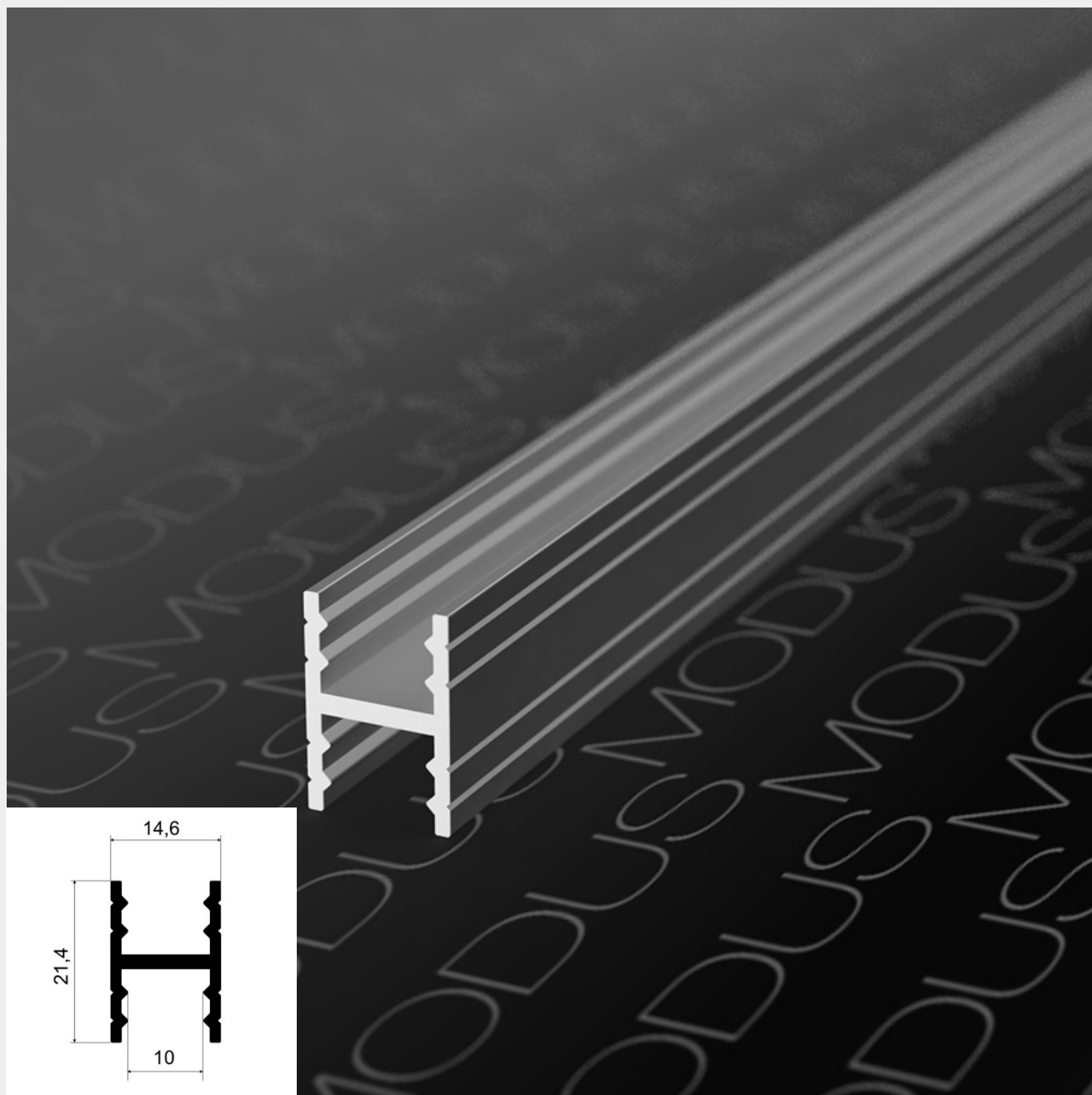
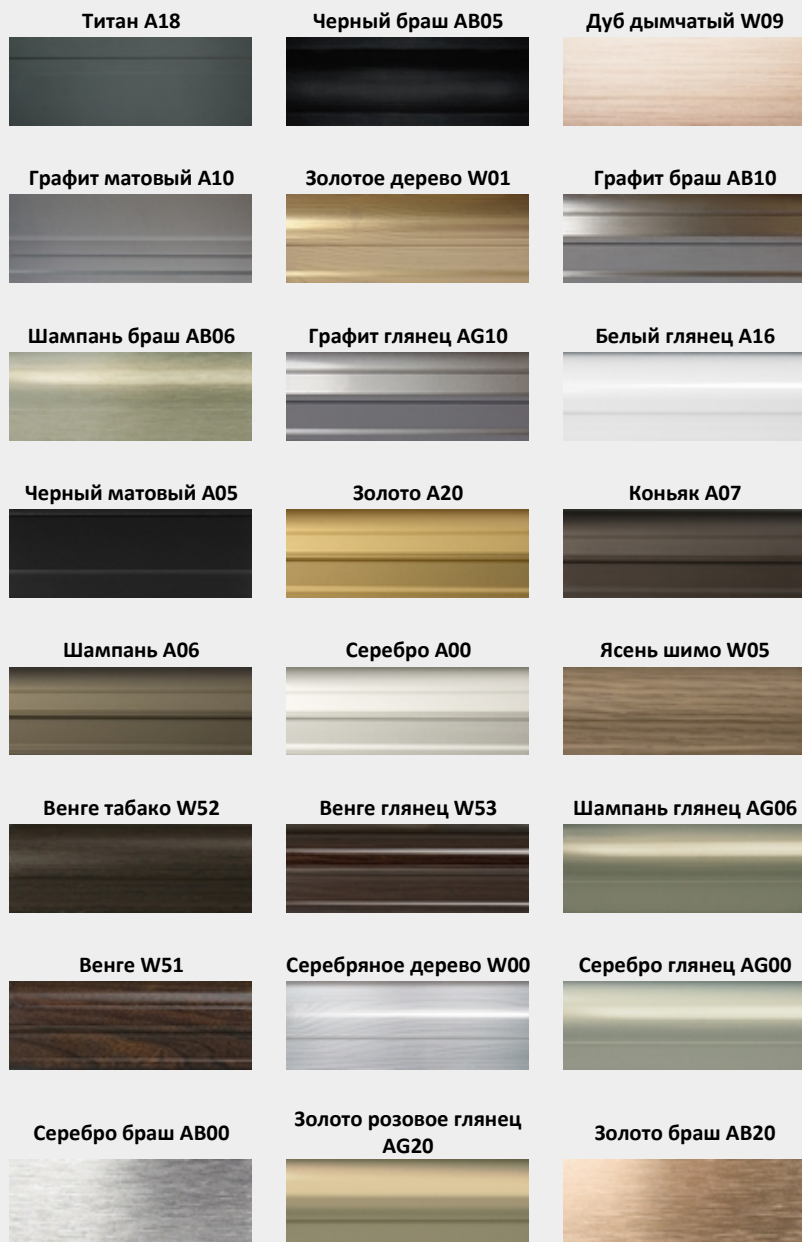

[Вернуться к оглавлению](#)

[Вернуться к разделу "Профили"](#)

Вся информация, а также описание и изображения в каталоге носят исключительно информационный характер и могут не соответствовать действительности. Просьба уточнять интересующие Вас вопросы у менеджеров.

Профиль разделительный узкий с крепежом MS 411

Длина профиля - 5.80 м.

Шампань A06

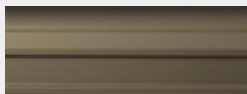

Золото A20

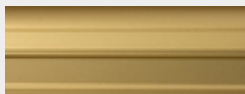

Серебро A00

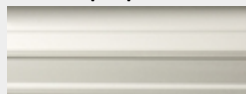

Коньяк A07

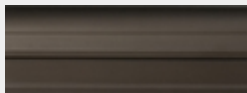

Белый глянец A16

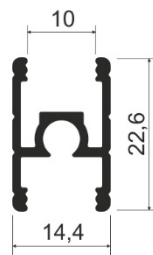
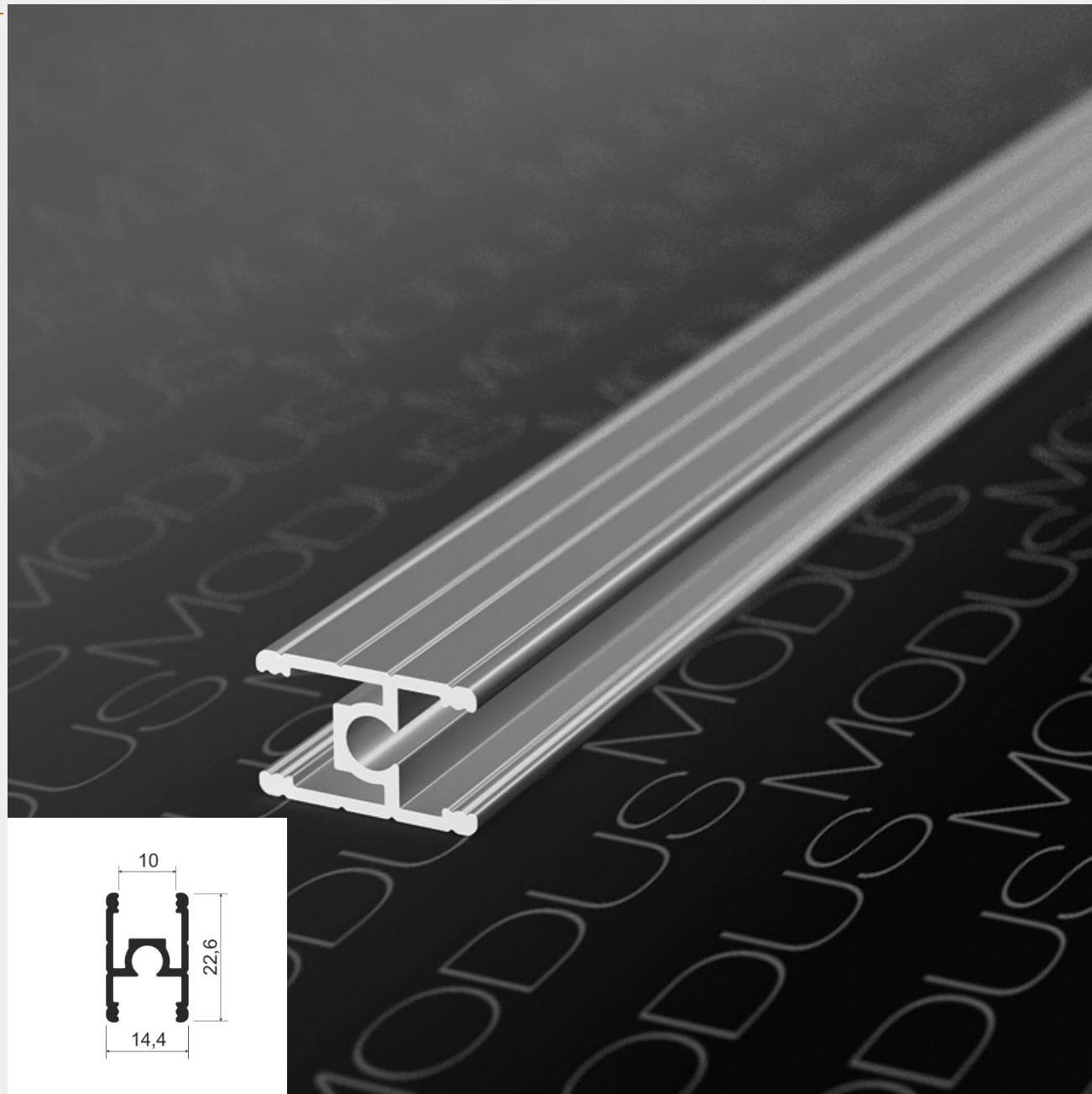
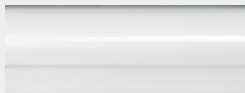

[Вернуться к оглавлению](#)

[Вернуться к разделу "Профили"](#)

Вся информация, а также описание и изображения в каталоге носят исключительно информационный характер и могут не соответствовать действительности. Просьба уточнять интересующие Вас вопросы у менеджеров.

Профиль разделительный MS 413

Длина профиля - 5.80 м.

Бордо Р 14

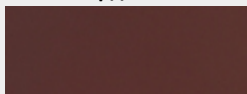

Белый матовый Р 11

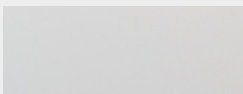

Золото браш АВ20



Титан А18



Шампань браш АВ06

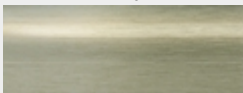

Черный браш АВ05

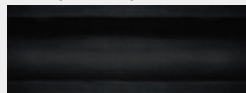

Серебро браш АВ00



Белый глянец А16

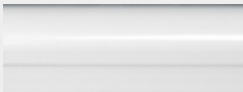

Графит матовый А10

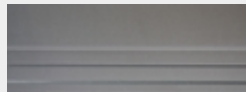

Серебро А00

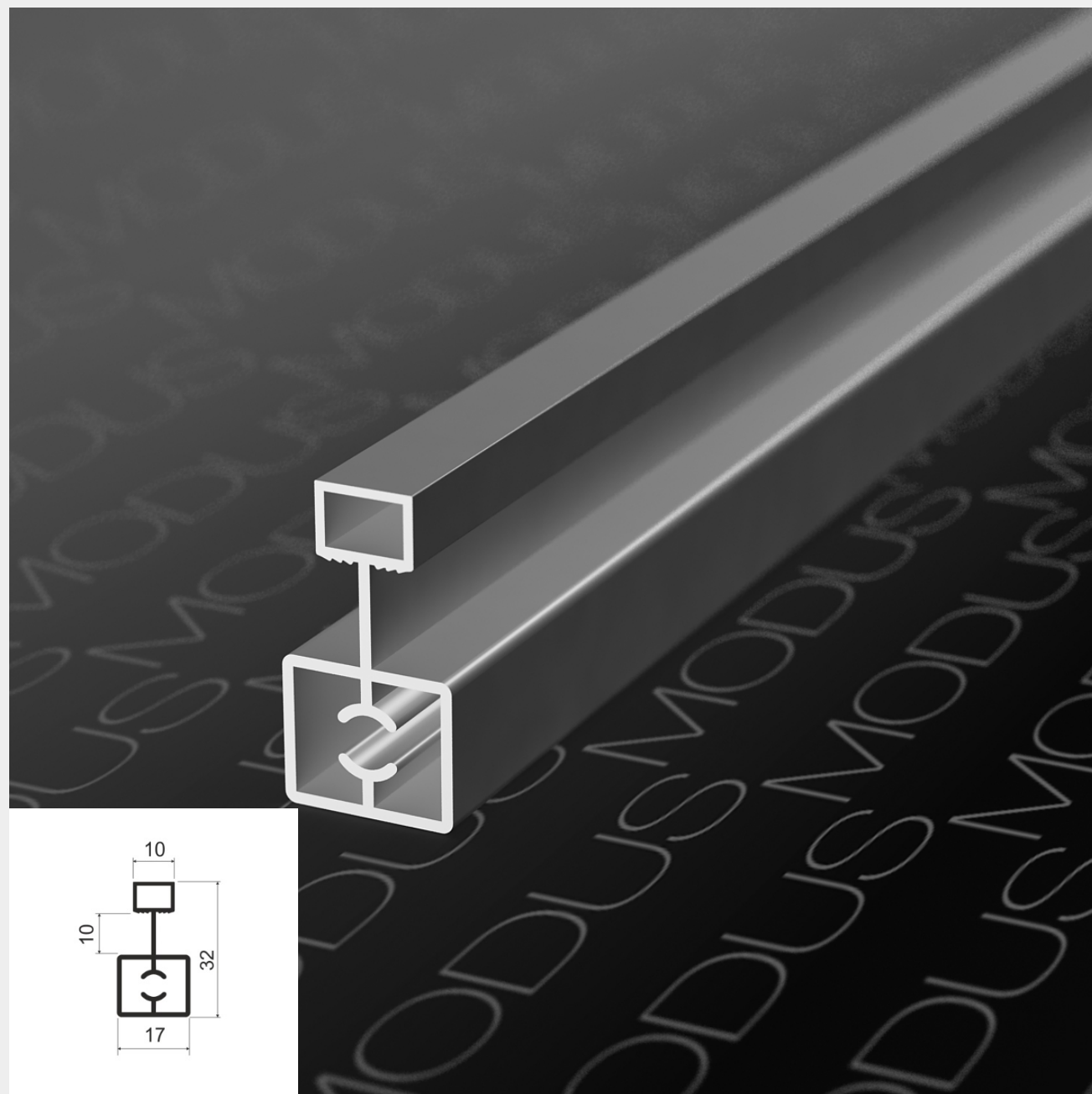

[Вернуться к оглавлению](#)

[Вернуться к разделу "Профили"](#)

Вся информация, а также описание и изображения в каталоге носят исключительно информационный характер и могут не соответствовать действительности. Просьба уточнять интересующие Вас вопросы у менеджеров.

Профиль разделительный MS 415

Длина профиля - 5.80 м.

Бордо Р 14

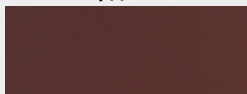

Белый матовый Р 11

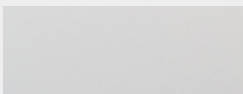

Золото браш АВ20



Титан А18

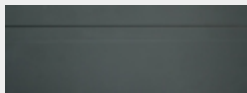

Шампань браш АВ06

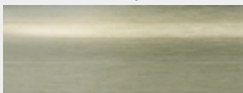

Черный браш АВ05

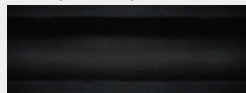

Серебро браш АВ00



Белый глянец А16

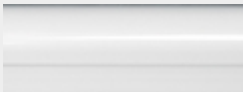

Графит матовый А10

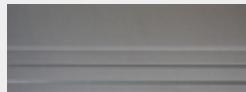

Шампань А06

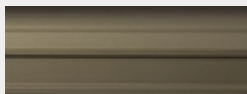

Серебро А00

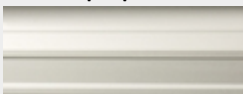

Венге табако W52

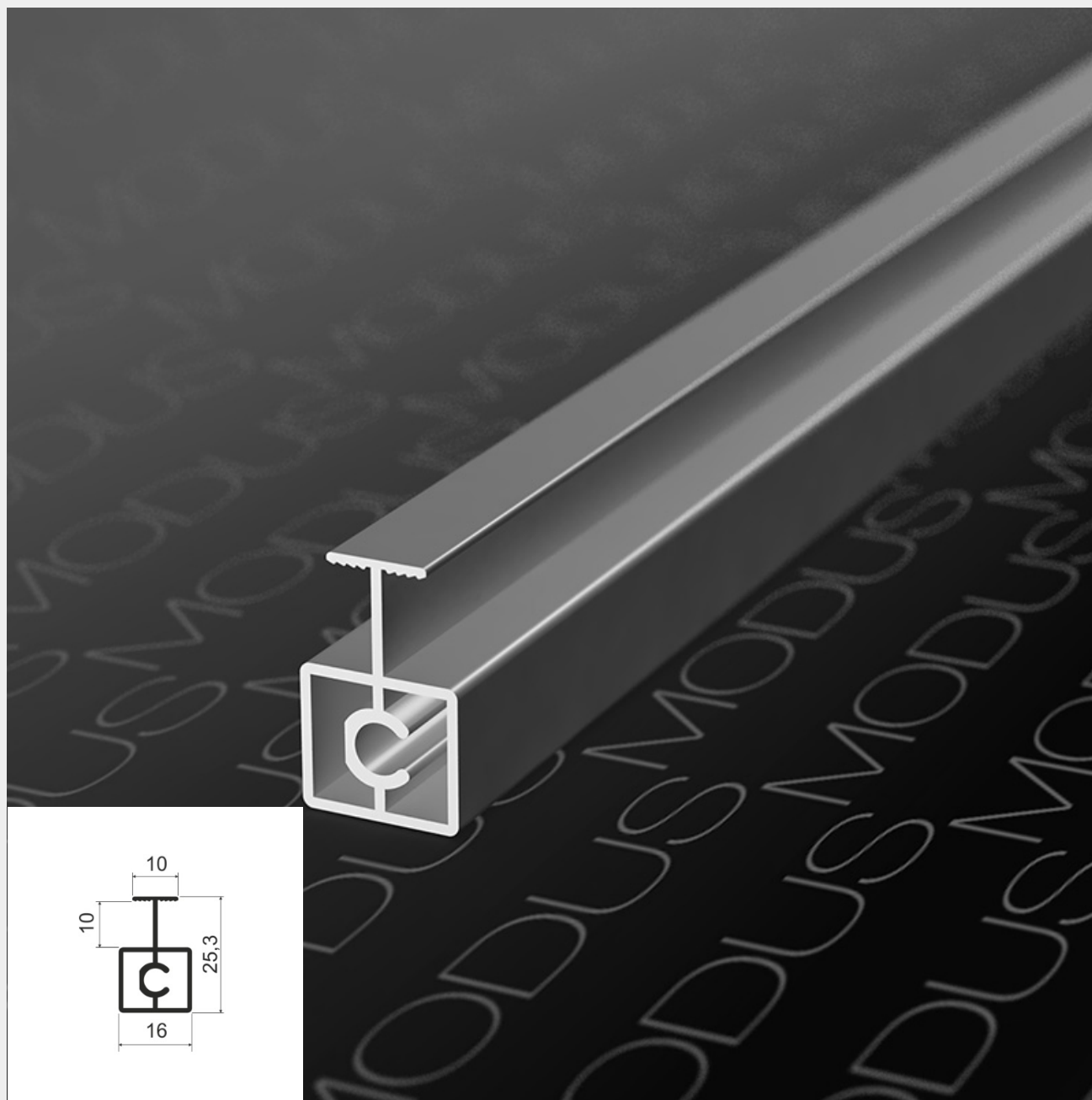
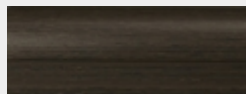

[Вернуться к оглавлению](#)

[Вернуться к разделу "Профили"](#)

Вся информация, а также описание и изображения в каталоге носят исключительно информационный характер и могут не соответствовать действительности. Просьба уточнять интересующие Вас вопросы у менеджеров.

Профиль разделительный MS 428

Длина профиля - 5.80 м.

Шампань A06

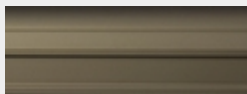

Серебро A00

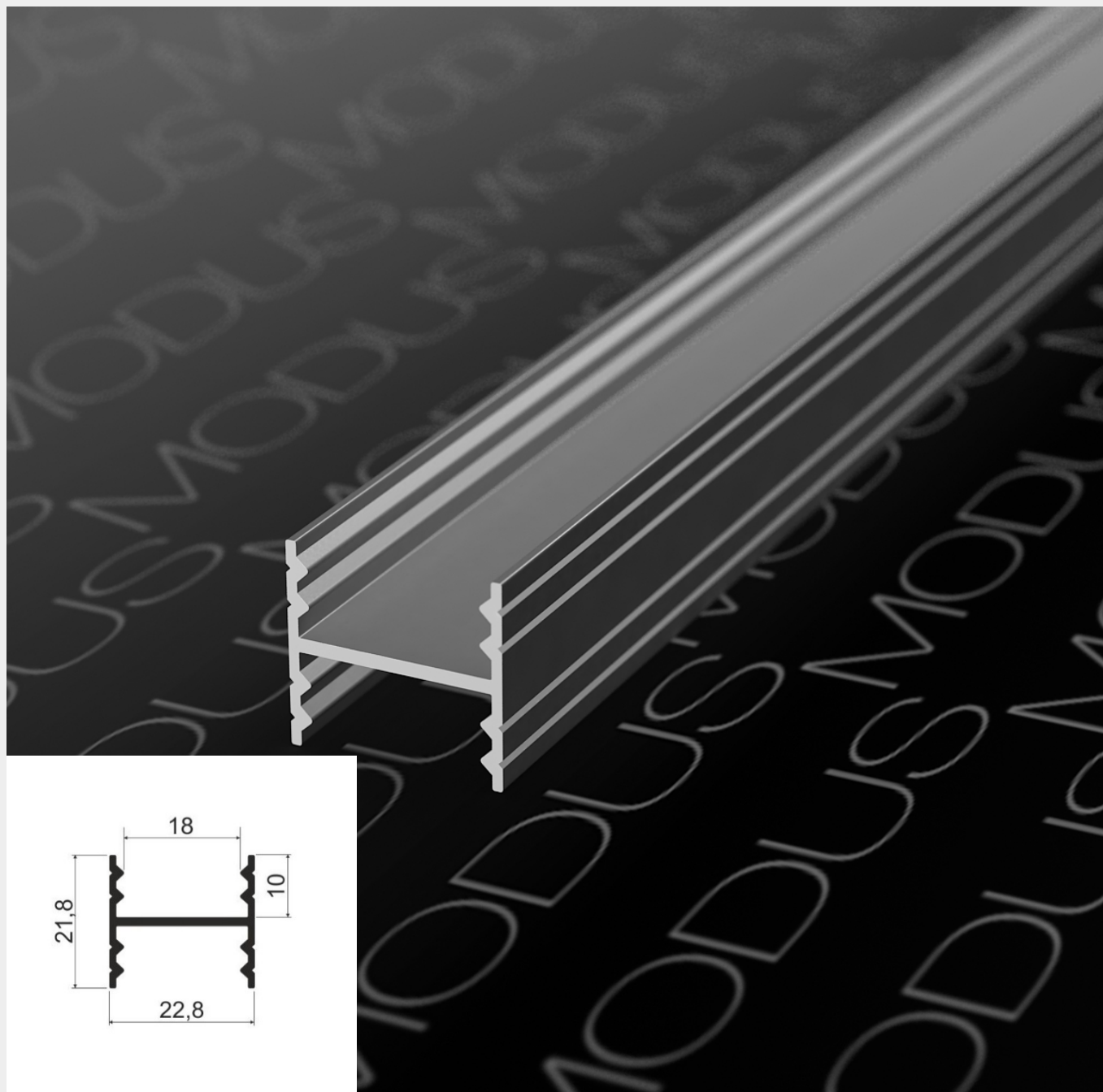

[Вернуться к оглавлению](#)

[Вернуться к разделу "Профили"](#)

Профиль разделительный широкий MS 450

Длина профиля - 5.80 м.

Шампань A06

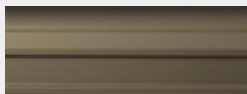

Золотое дерево W01

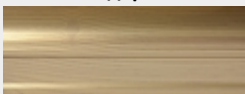

Ясень шимо W05

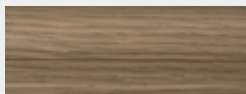

Венге табако W52

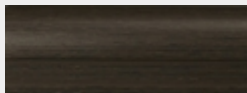

Венге глянец W53

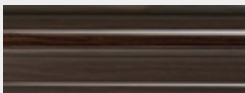

Золото A20

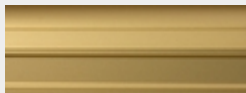

Серебряное дерево W00

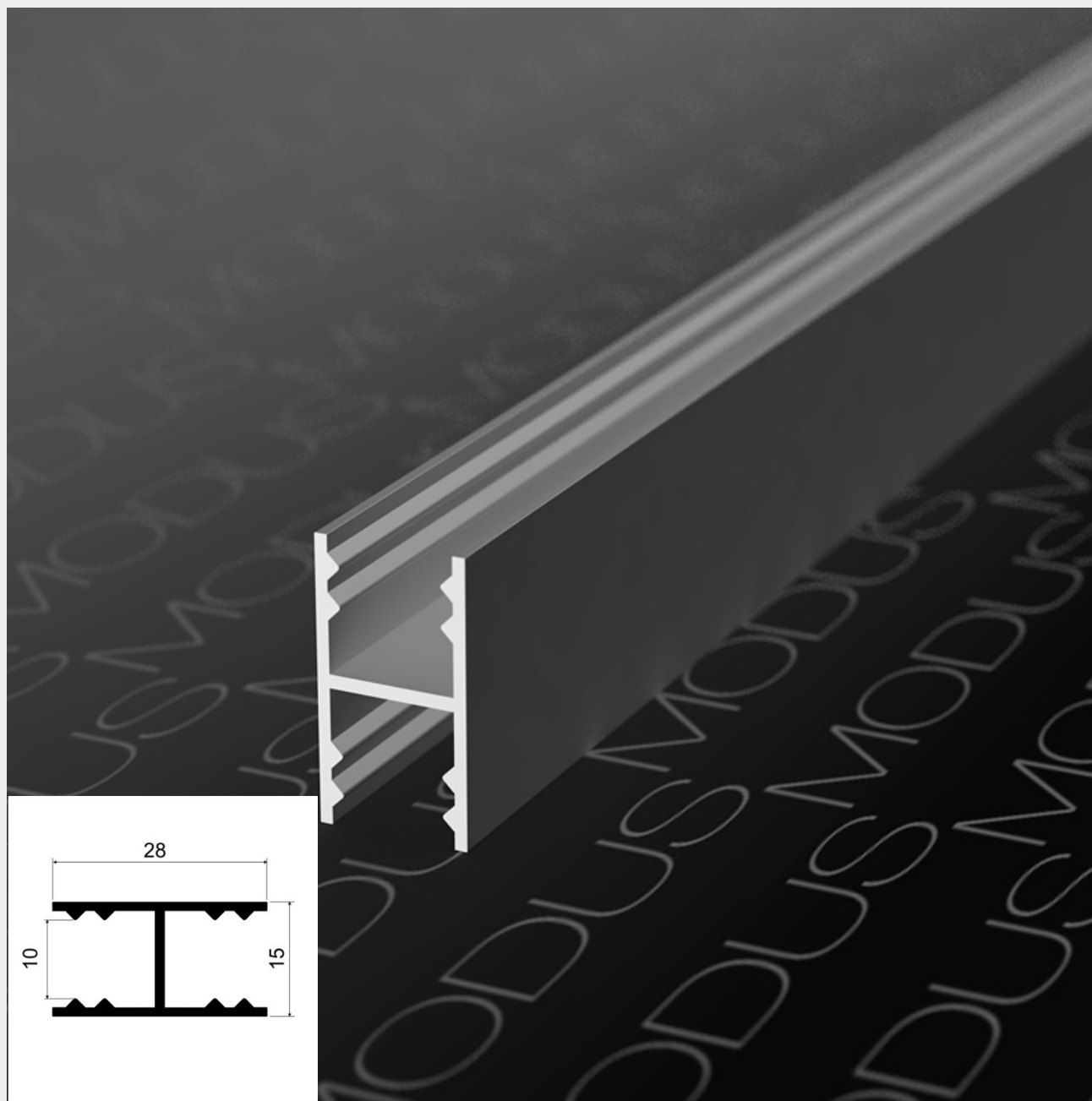
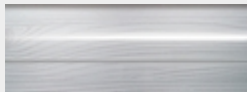

[Вернуться к оглавлению](#)

[Вернуться к разделу "Профили"](#)

Вся информация, а также описание и изображения в каталоге носят исключительно информационный характер и могут не соответствовать действительности. Просьба уточнять интересующие Вас вопросы у менеджеров.

Профиль разделительный широкий с крепежом MS 451

Длина профиля - 5.80 м.

Золото A20

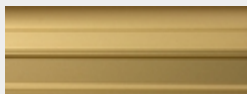

Шампань A06

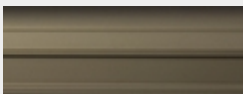

Коньяк A07

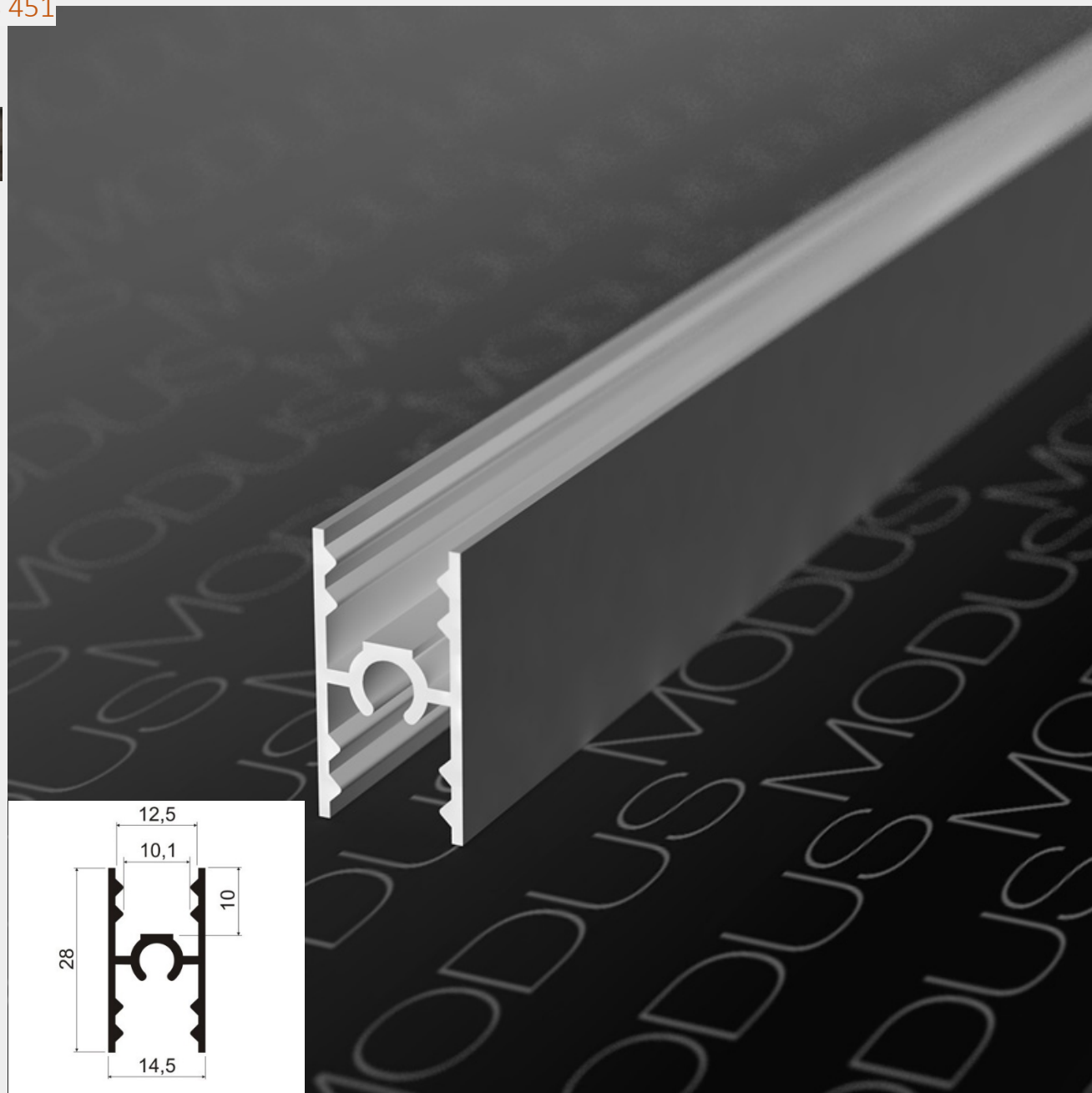
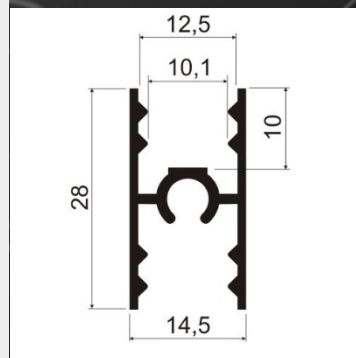
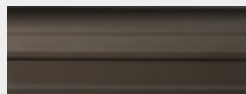

[Вернуться к оглавлению](#)

[Вернуться к разделу "Профили"](#)

Вся информация, а также описание и изображения в каталоге носят исключительно информационный характер и могут не соответствовать действительности. Просьба уточнять интересующие Вас вопросы у менеджеров.

Направляющие

Направляющая верхняя MS 310	32
Направляющая верхняя MS 310с	33
Направляющая нижняя MS 320	34
Направляющая верхняя одинарная MS 330	35
Направляющая нижняя одинарная MS 340	36

Направляющая верхняя MS 310

Длина профиля - 5.80 м.

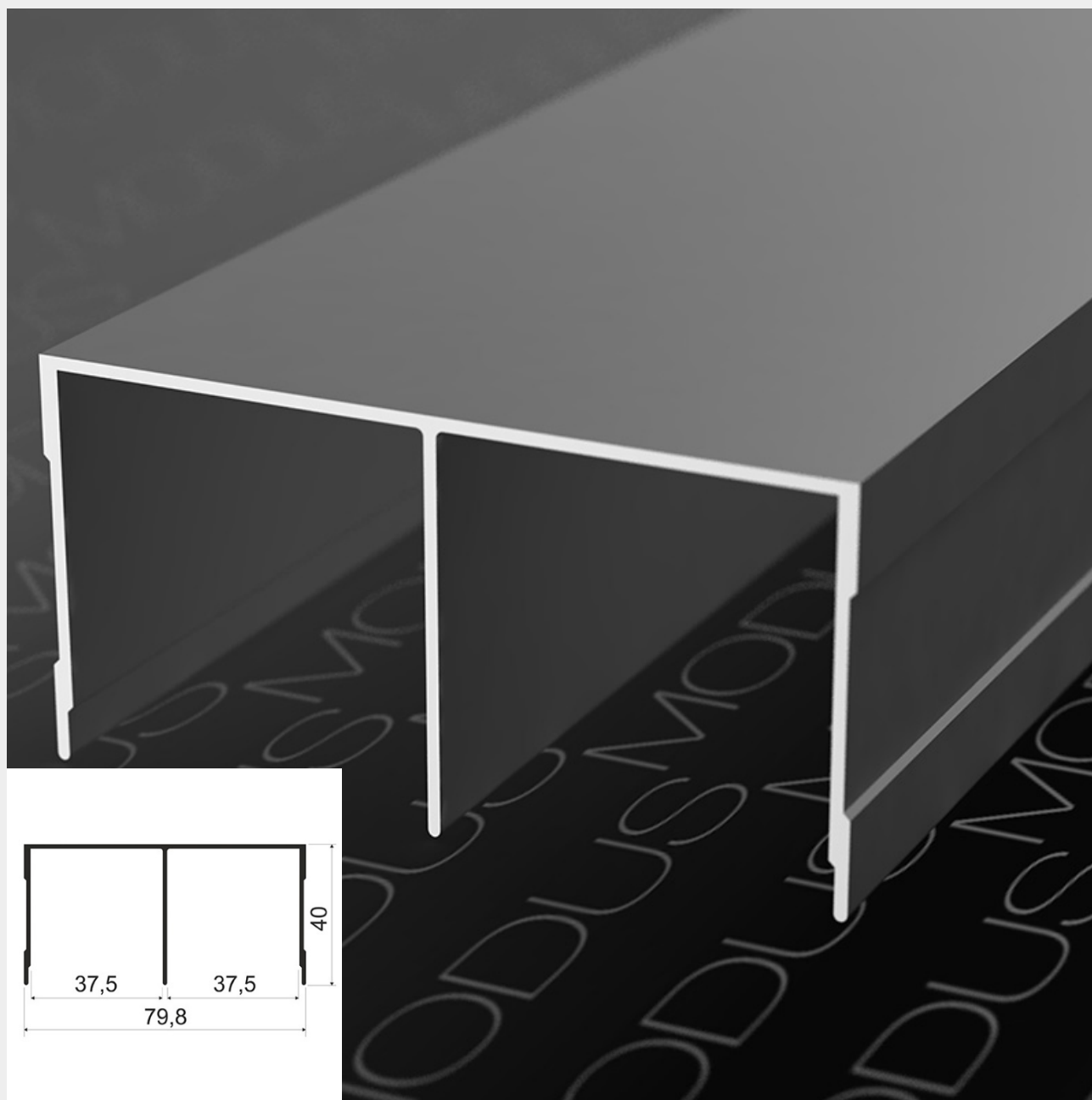
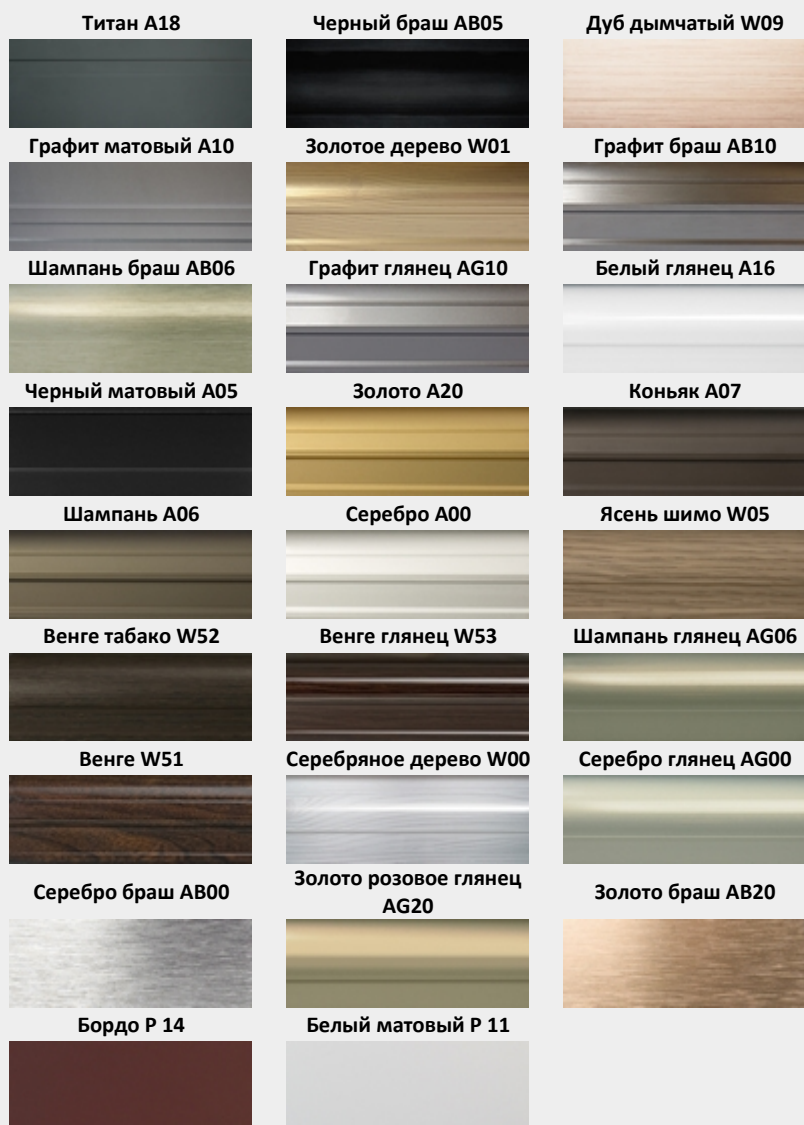

[Вернуться к оглавлению](#)

[Вернуться к разделу "Направляющие"](#)

Вся информация, а также описание и изображения в каталоге носят исключительно информационный характер и могут не соответствовать действительности. Просьба уточнять интересующие Вас вопросы у менеджеров.

Направляющая верхняя MS 310c

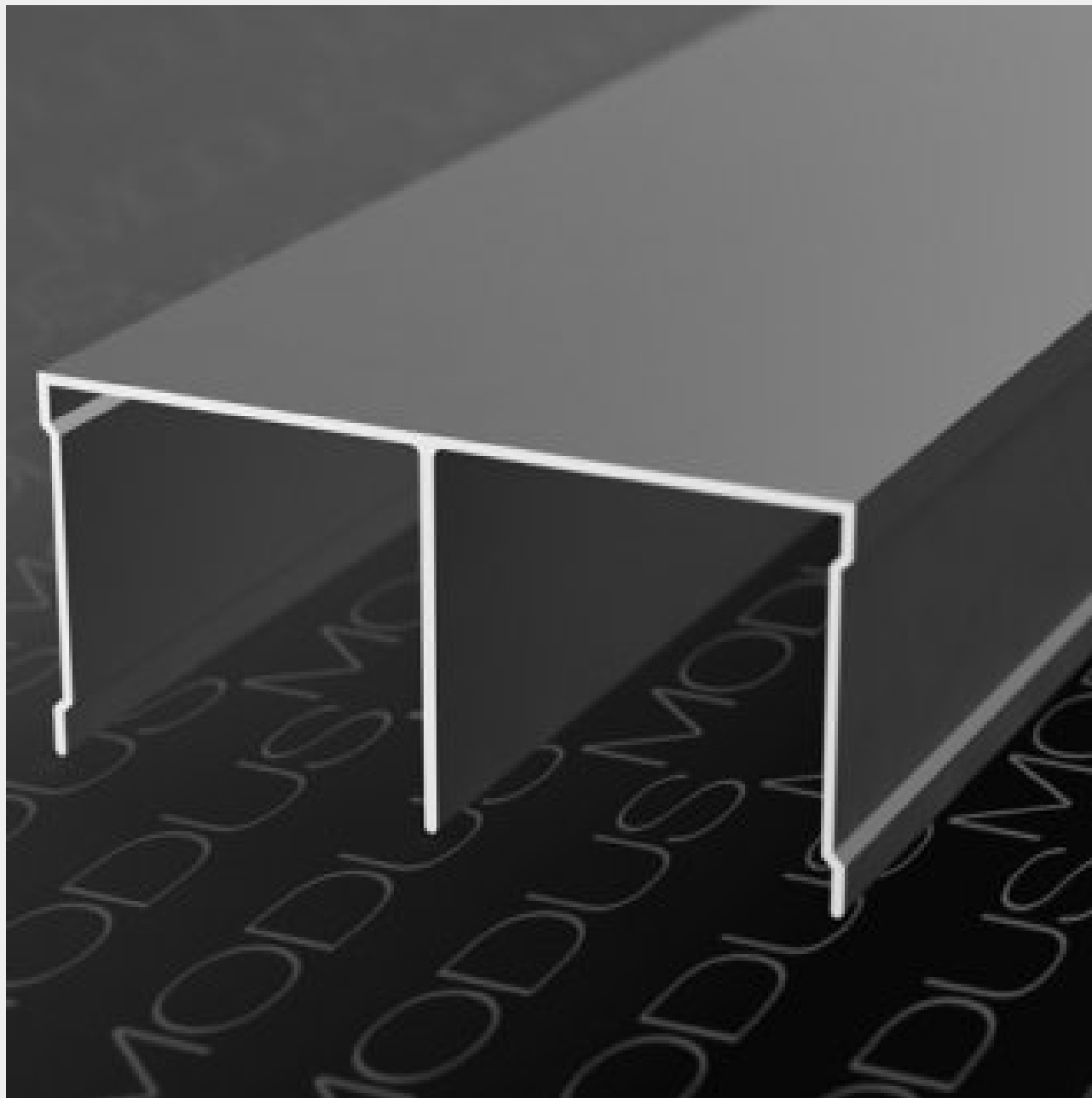

[Вернуться к оглавлению](#)

[Вернуться к разделу “Направляющие”](#)

Вся информация, а также описание и изображения в каталоге носят исключительно информационный характер и могут не соответствовать действительности.
Просьба уточнять интересующие Вас вопросы у менеджеров.

Направляющая нижняя MS 320

Длина профиля - 5.80 м.

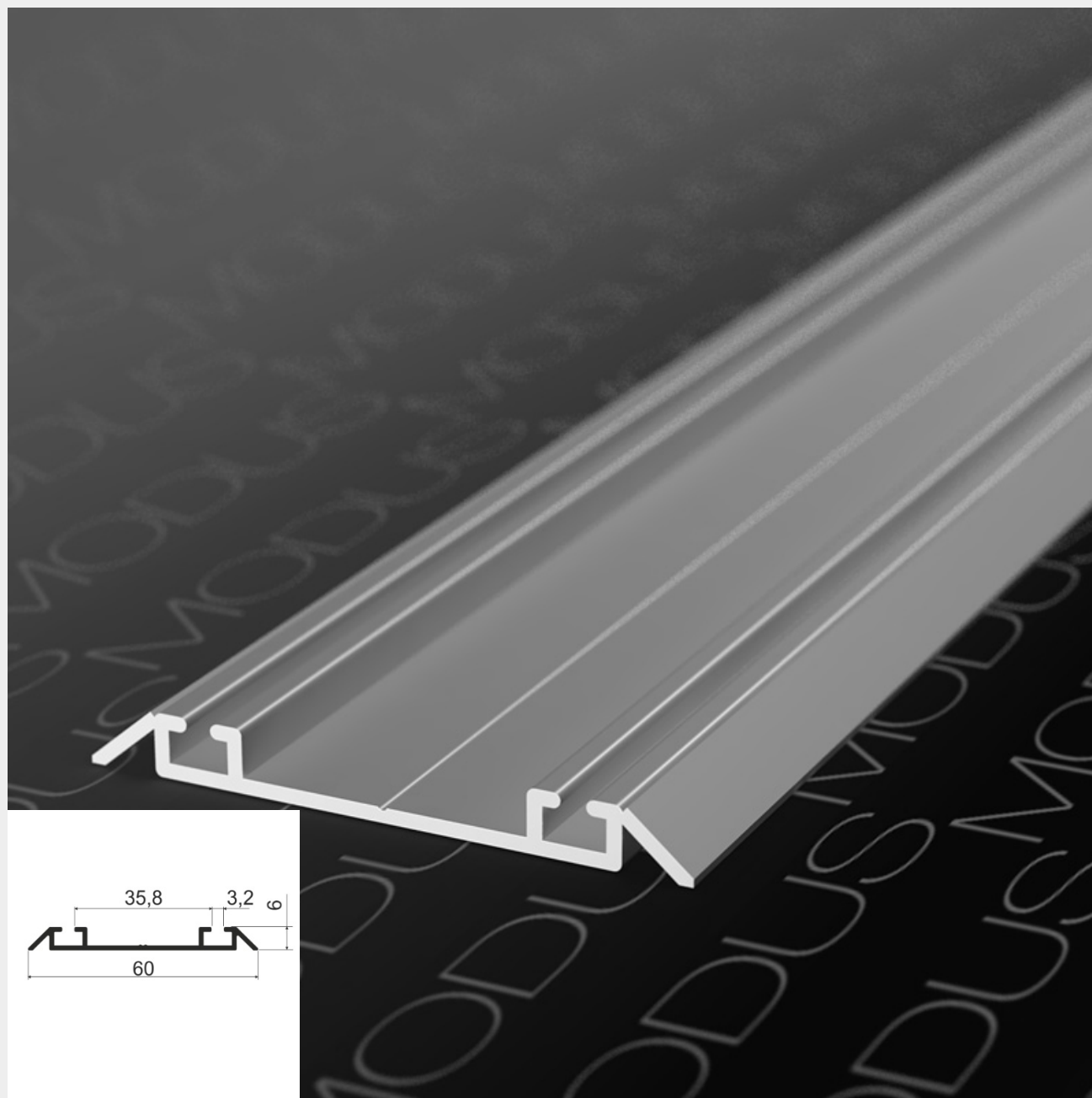
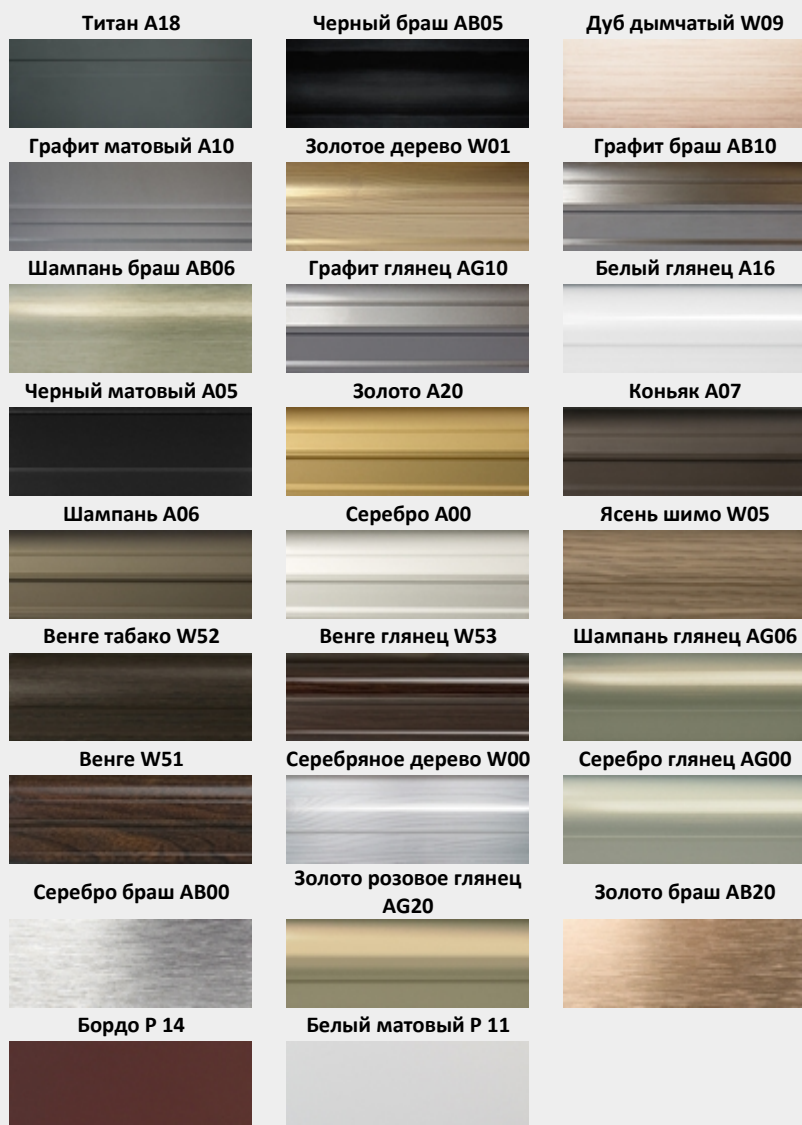

[Вернуться к оглавлению](#)

[Вернуться к разделу "Направляющие"](#)

Вся информация, а также описание и изображения в каталоге носят исключительно информационный характер и могут не соответствовать действительности. Просьба уточнять интересующие Вас вопросы у менеджеров.

Направляющая верхняя одинарная MS 330

Длина профиля - 5.80 м.

Шампань A06

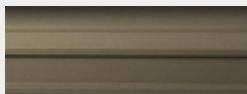

Серебро A00

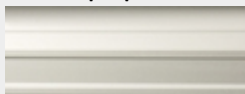

Коньяк A07

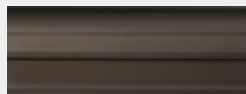

Белый глянец A16

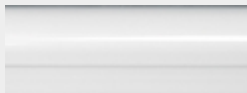

Золото A20

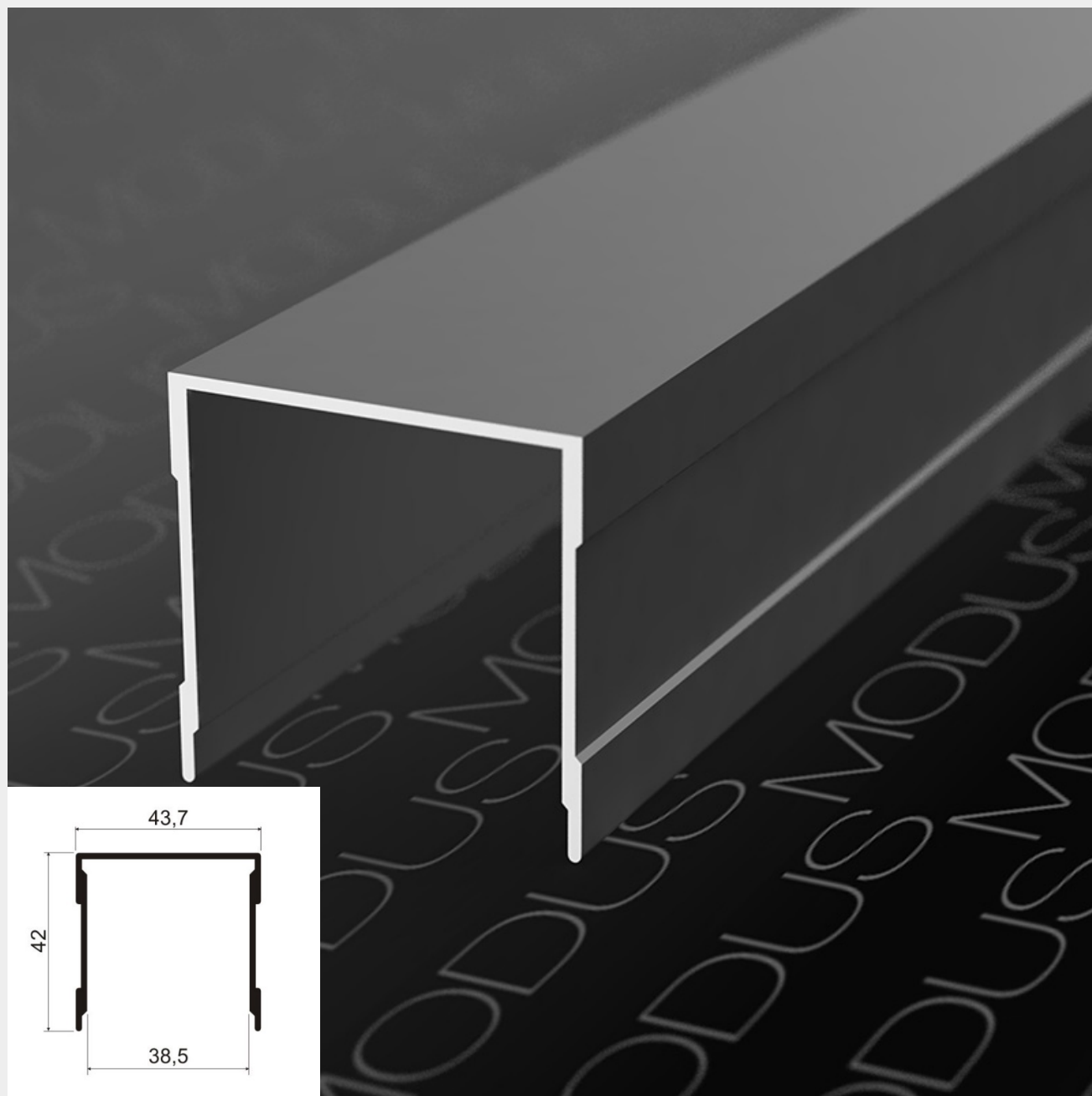
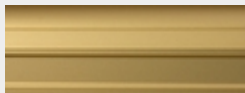

[Вернуться к оглавлению](#)

[Вернуться к разделу "Направляющие"](#)

Вся информация, а также описание и изображения в каталоге носят исключительно информационный характер и могут не соответствовать действительности. Просьба уточнять интересующие Вас вопросы у менеджеров.

Направляющая нижняя одинарная MS 340

Длина профиля - 5.80 м.

Шампань A06

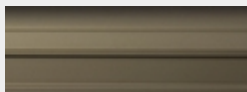

Серебро A00

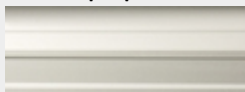

Коньяк A07



Белый глянец A16

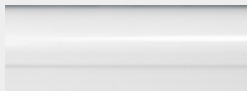

Золото A20

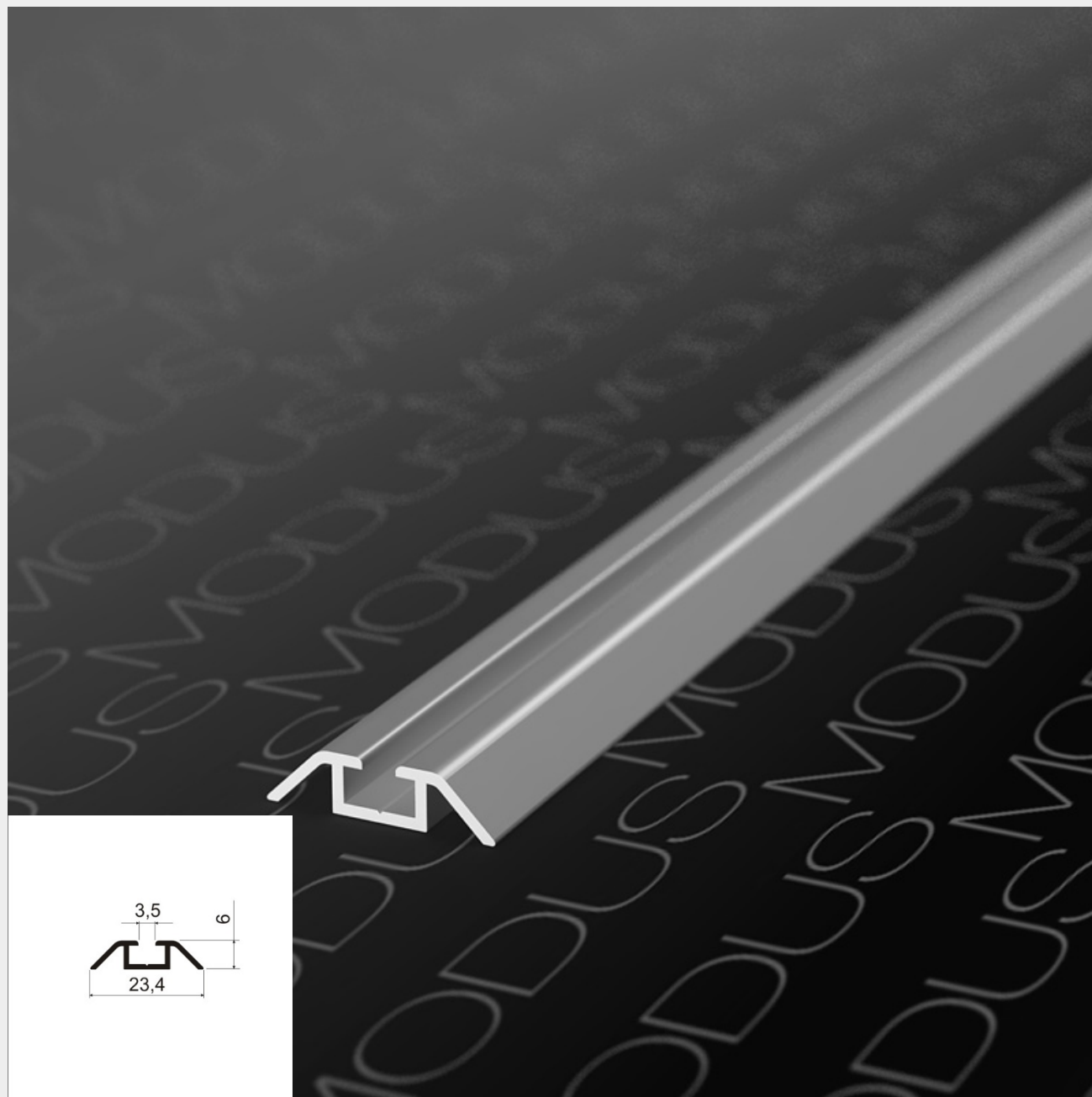
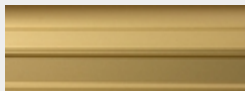

[Вернуться к оглавлению](#)

[Вернуться к разделу "Направляющие"](#)

Вся информация, а также описание и изображения в каталоге носят исключительно информационный характер и могут не соответствовать действительности. Просьба уточнять интересующие Вас вопросы у менеджеров.

Цветовая гамма профилей и направляющих

Белый глянец А16

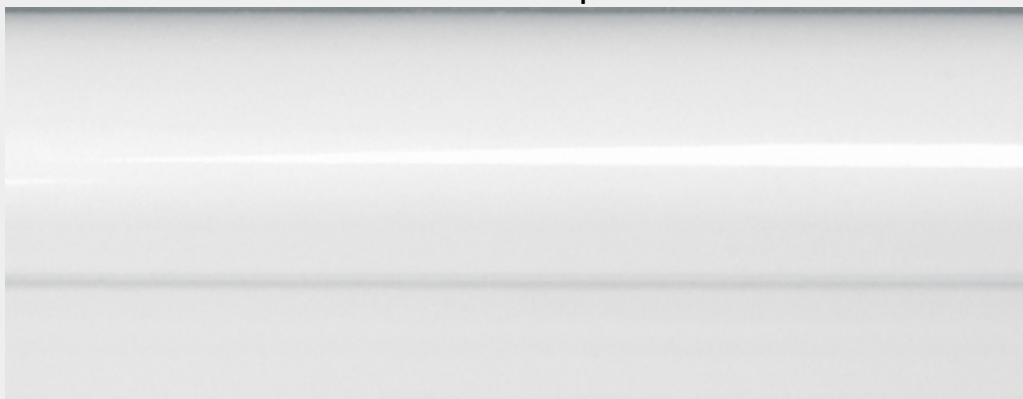

Белый матовый Р 11

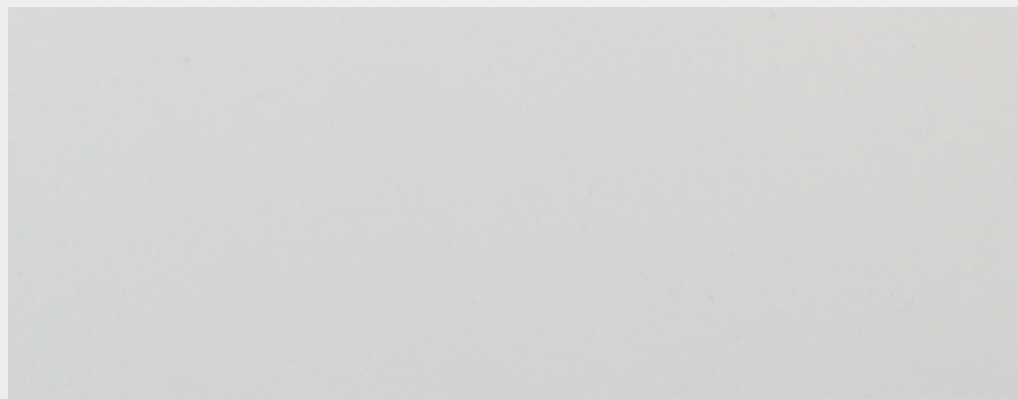

Бордо Р 14

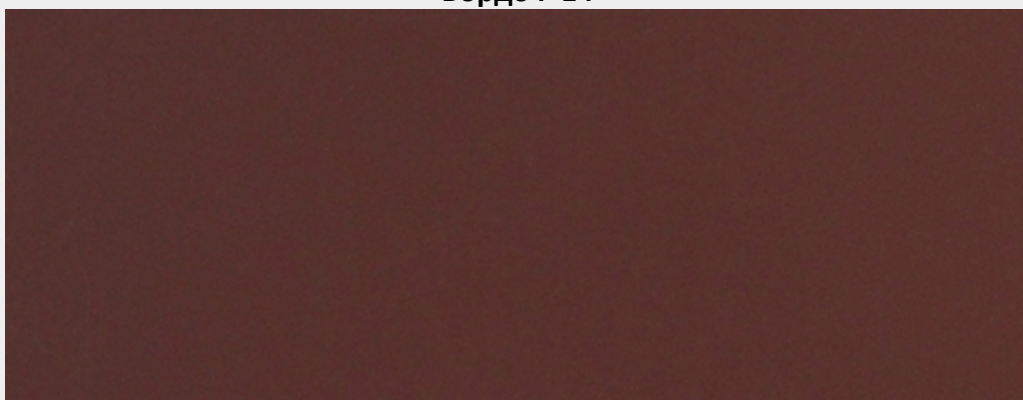

Венге W51

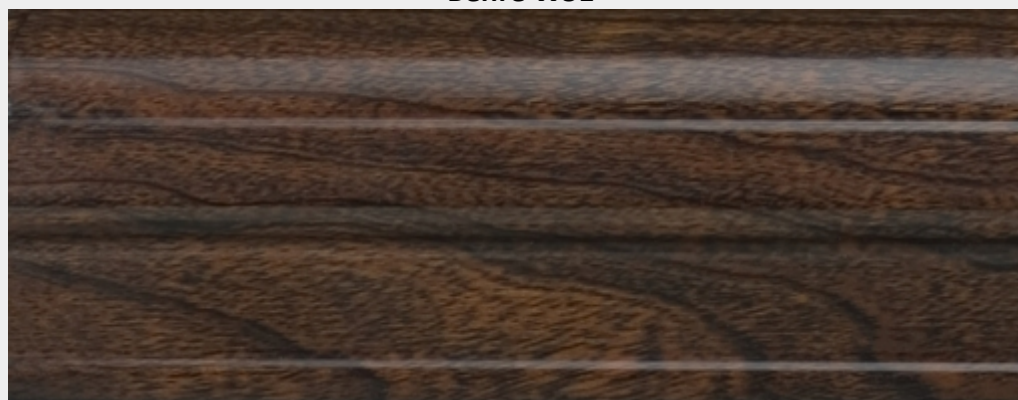

Венге глянец W53



Венге табако W52

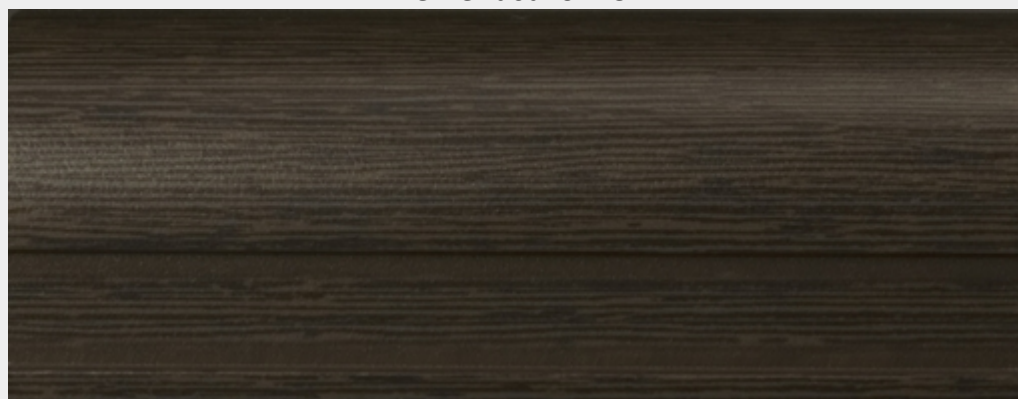

Графит браш АВ10



Графит глянец АG10



Графит матовый А10



Дуб дымчатый W09

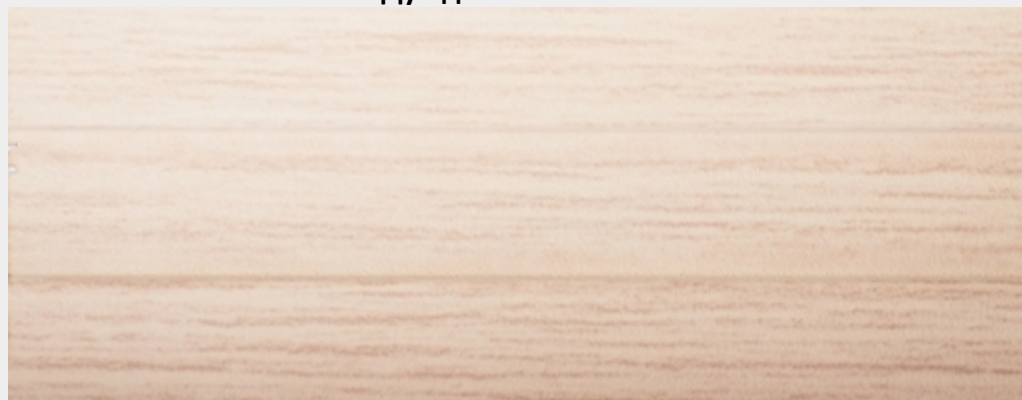

Золото А20



Золото браш АВ20



[Вернуться к оглавлению](#)

[Вернуться к разделу “Цветовая гамма профилей и направляющих”](#)

Вся информация, а также описание и изображения в каталоге носят исключительно информационный характер и могут не соответствовать действительности.

Просьба уточнять интересующие Вас вопросы у менеджеров.

Золото розовое глянец AG20

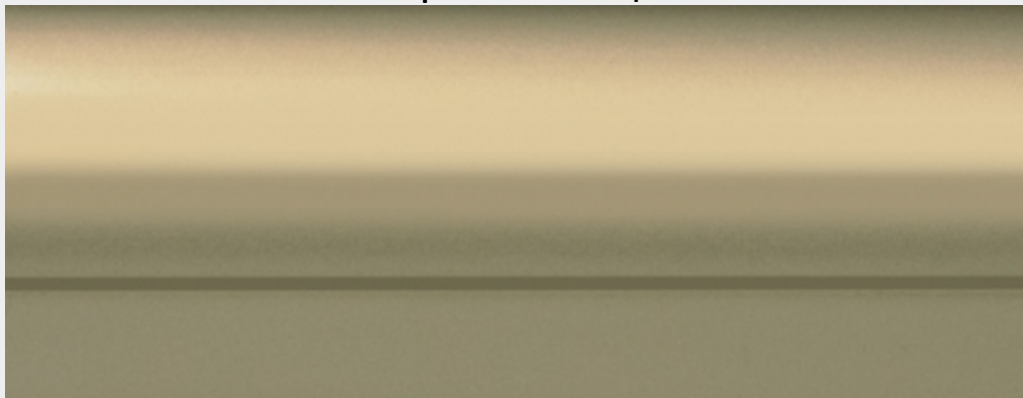

Золотое дерево W01

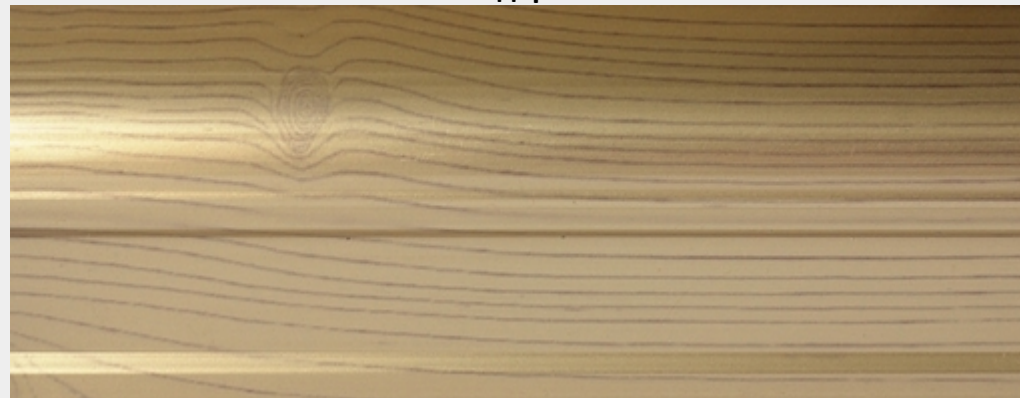

Коньяк A07



Серебро A00



Серебро браш АВ00



Серебро глянец AG00

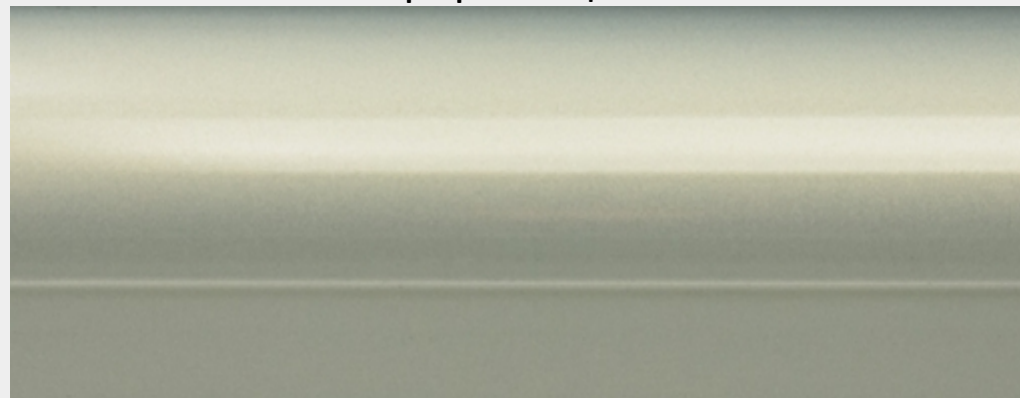

[Вернуться к оглавлению](#)

[Вернуться к разделу “Цветовая гамма профилей и направляющих”](#)

Вся информация, а также описание и изображения в каталоге носят исключительно информационный характер и могут не соответствовать действительности.
Просьба уточнять интересующие Вас вопросы у менеджеров.

Серебряное дерево W00



Титан А18



Черный браш АВ05

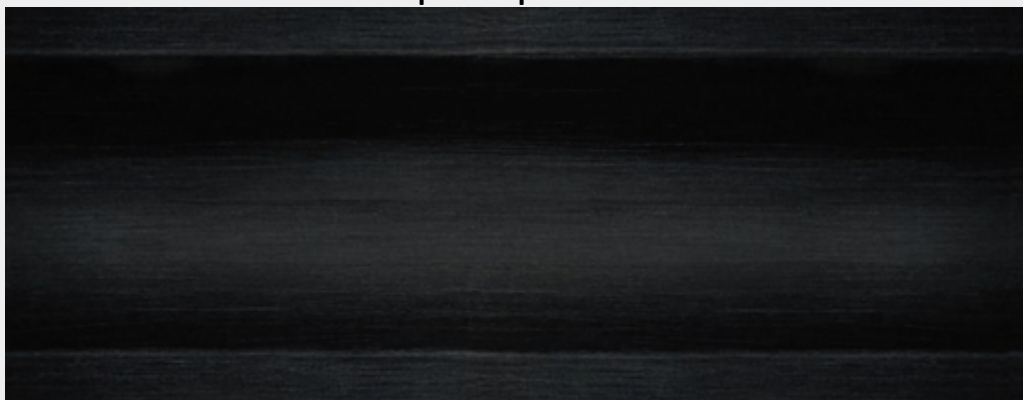

Черный матовый А05

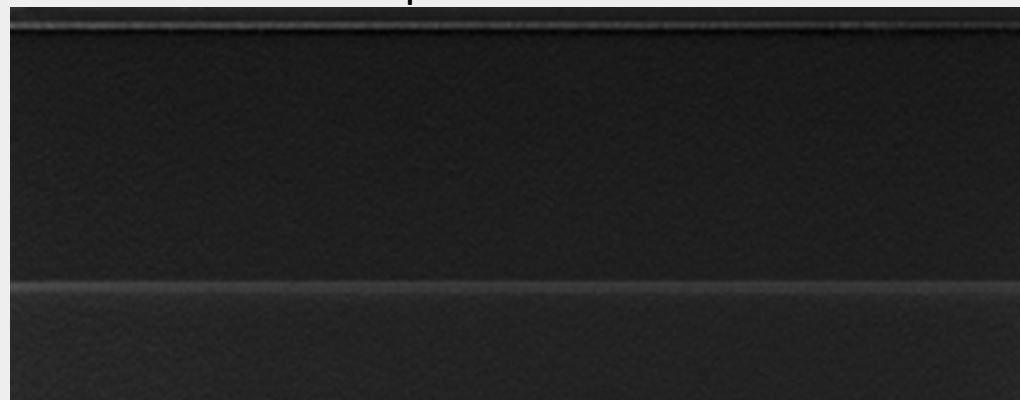

Шампань А06



Шампань браш АВ06

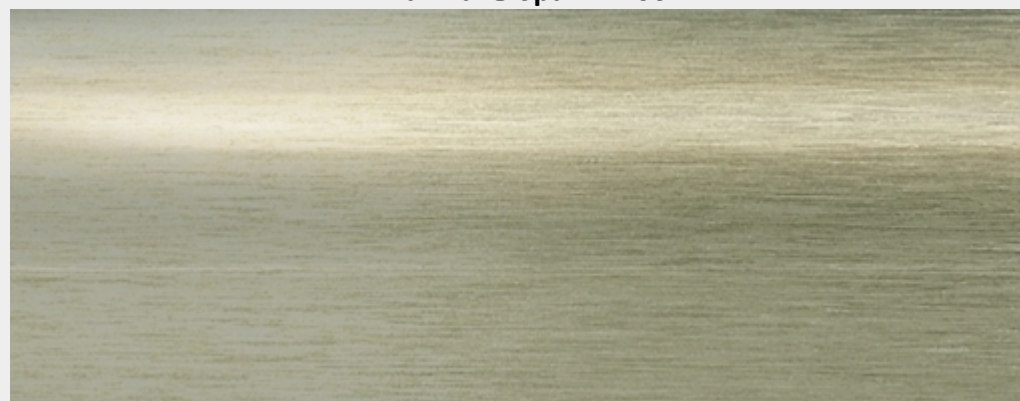

[Вернуться к оглавлению](#)

[Вернуться к разделу “Цветовая гамма профилей и направляющих”](#)

Вся информация, а также описание и изображения в каталоге носят исключительно информационный характер и могут не соответствовать действительности.
Просьба уточнять интересующие Вас вопросы у менеджеров.

Шампань глянец AG06

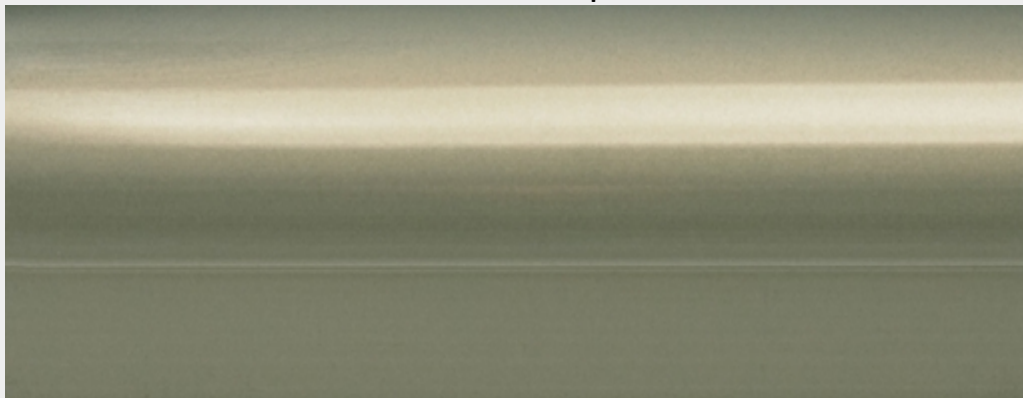

Ясень шимо W05



[Вернуться к оглавлению](#)

[Вернуться к разделу “Цветовая гамма профилей и направляющих”](#)

Вся информация, а также описание и изображения в каталоге носят исключительно информационный характер и могут не соответствовать действительности.
Просьба уточнять интересующие Вас вопросы у менеджеров.

Системы мягкого закрывания

Система мягкого закрывания D1	43
Система мягкого закрывания D2	44
Система мягкого закрывания D3	45
Система мягкого закрывания D4	46

Система мягкого закрывания D1

Технические характеристики:

- 1) Комплект на 1 дверь.
- 2) Нагрузка на дверь: до 30 кг.
- 3) Н двери = Н проёма - 40 мм.
- 4) Регулируемый активатор (до 8 мм). Позволяет компенсировать разность высот проёма шкафа.
- 5) Улучшенная система доведения.
- 6) К механизму прилагается инструкция по установке.

На дверь шириной до 780 мм можно установить доводчик только в одну сторону, на дверь большей ширины – доводчик в обе стороны. В комплекте с нижними роликами.



[Вернуться к оглавлению](#)

[Вернуться к разделу “Системы мягкого закрывания”](#)

Вся информация, а также описание и изображения в каталоге носят исключительно информационный характер и могут не соответствовать действительности. Просьба уточнять интересующие Вас вопросы у менеджеров.

Система мягкого закрывания D2

Технические характеристики:

- 1) Комплект на 1 дверь.
- 2) Нагрузка на дверь: до 35 кг.
- 3) Н двери = Н проёма - 40 мм.
- 4) Плавный эффект мягкого закрытия.
- 5) Простая установка и регулировка.
- 6) К механизму прилагается инструкция по установке.

На дверь шириной до 600 мм можно установить доводчик только в одну сторону, на дверь большей ширины – доводчик в обе стороны. Без нижних роликов в комплекте.

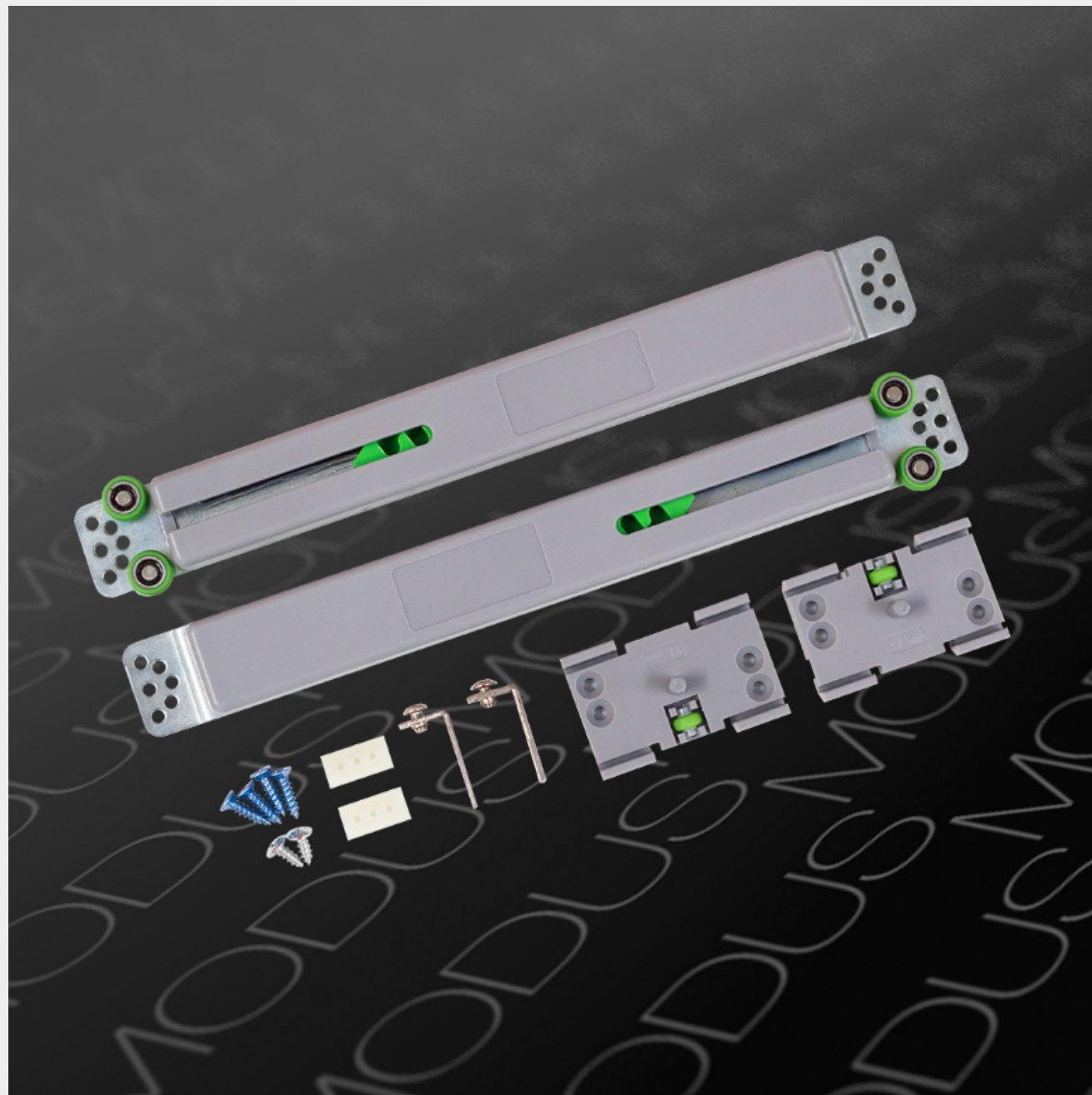

[Вернуться к оглавлению](#)

[Вернуться к разделу “Системы мягкого закрывания”](#)

Вся информация, а также описание и изображения в каталоге носят исключительно информационный характер и могут не соответствовать действительности. Просьба уточнять интересующие Вас вопросы у менеджеров.

Система мягкого закрывания D3

Технические характеристики:

- 1) Комплект на 1 дверь.
- 2) Двухсторонний доводчик (на закрытие и открытие).
- 3) Нагрузка на дверь: 15-30 кг.
- 4) Н двери = Н проёма - 40 мм.
- 5) Регулируемый активатор (до 8 мм). Позволяет компенсировать разность высот проёма шкафа.
- 6) Минимальная ширина двери: от 450 мм.
- 7) Плавный эффект мягкого закрытия.
- 8) Простая установка и регулировка.
- 9) К механизму прилагается инструкция по установке.

Без нижних роликов в комплекте.

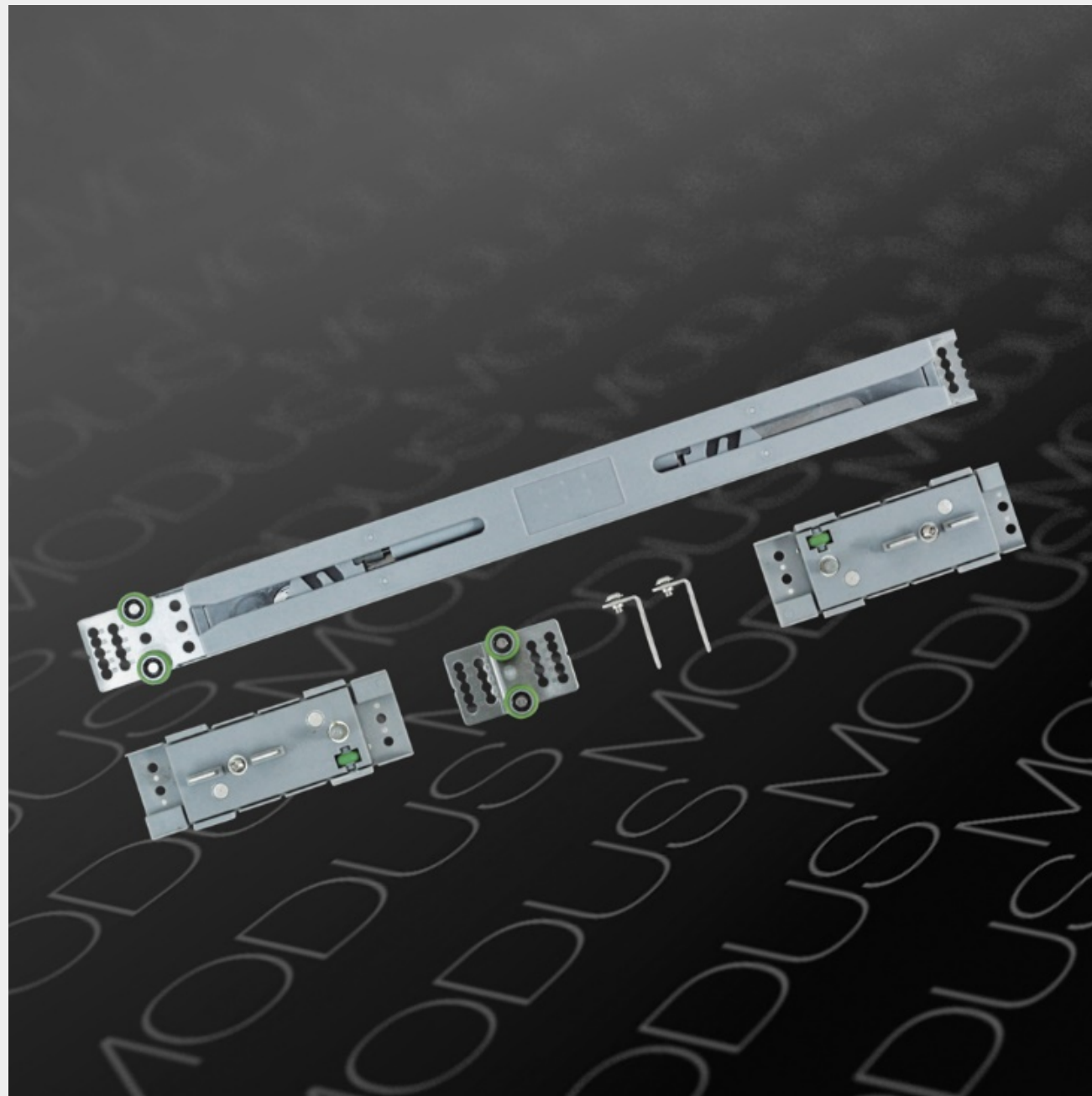

[Вернуться к оглавлению](#)

[Вернуться к разделу “Системы мягкого закрывания”](#)

Вся информация, а также описание и изображения в каталоге носят исключительно информационный характер и могут не соответствовать действительности. Просьба уточнять интересующие Вас вопросы у менеджеров.

Система мягкого закрывания D4

Технические характеристики:

- 1) Комплект на 3 двери.
- 2) Нагрузка на дверь: 30-50 кг.
- 3) Н двери = Н проёма - 43 мм.
- 4) Регулируемый активатор (до 8 мм). Позволяет компенсировать разность высот проёма шкафа.
- 5) Минимальная ширина двери: 820 мм.
- 6) Улучшенная система доведения.
- 7) Простая установка и регулировка.
- 8) К механизму прилагается инструкция по установке.

С нижними роликами в комплекте.

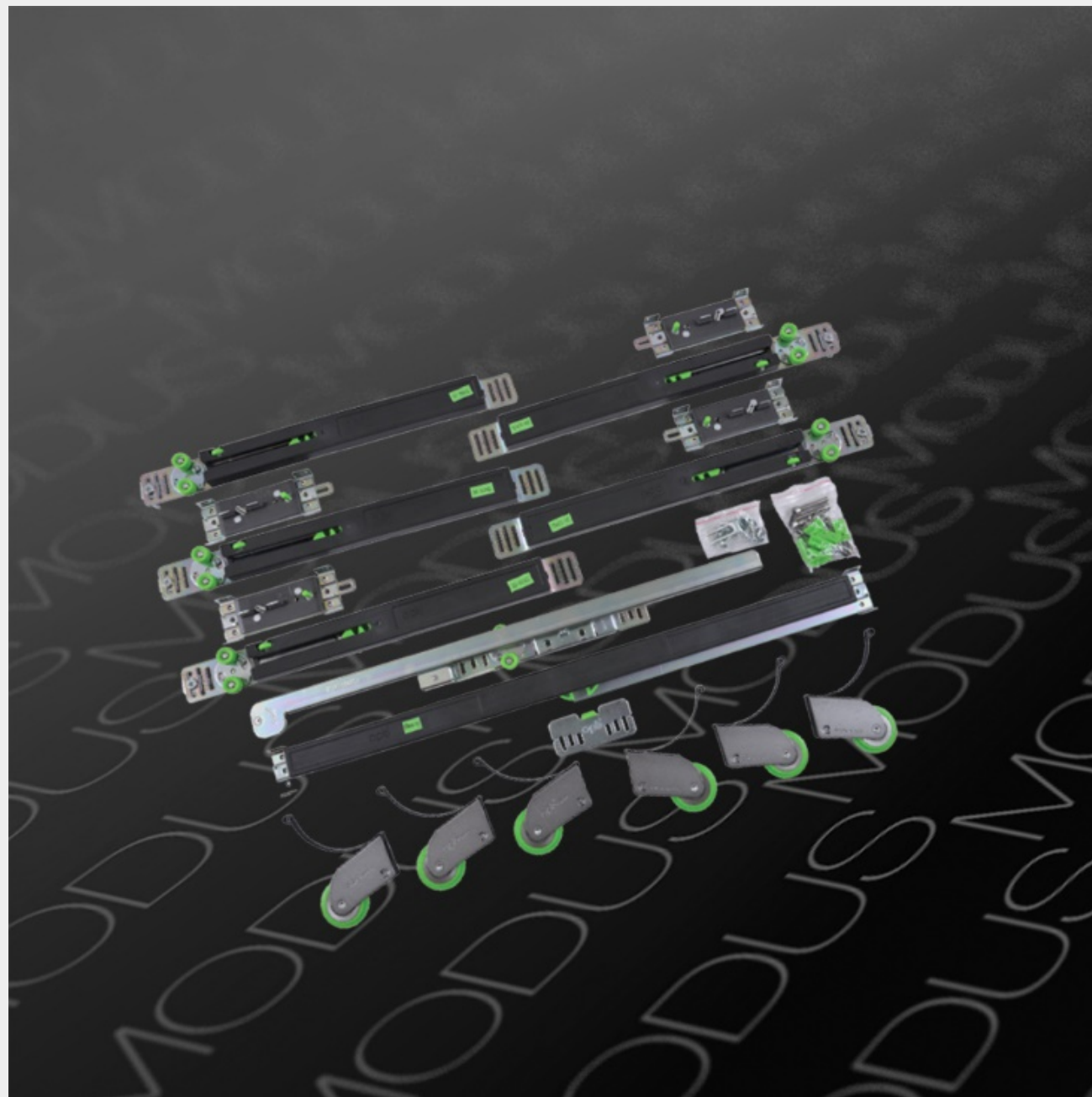

[Вернуться к оглавлению](#)

[Вернуться к разделу “Системы мягкого закрывания”](#)

Вся информация, а также описание и изображения в каталоге носят исключительно информационный характер и могут не соответствовать действительности.
Просьба уточнять интересующие Вас вопросы у менеджеров.

Материалы для заполнения дверей

ДСП (первая ценовая категория)	48
ДСП (вторая ценовая категория)	52
ДСП (третья ценовая категория)	69
Стекло прозрачное (флоат)	72
Лакомат	73
Стекло лакированное Lacobel	74
Стекло матированное окрашенное Matelac	78
Зеркало (серебро)	81
Зеркало (бронза)	82
Зеркало (графит)	83
Стекло / зеркало узорчатое	84
Пескоструй серебро	90
Пескоструй бронза	91
Пескоструй графит	92

ДСП (первая ценовая категория)

F 501 ST2 Алюминий матированный

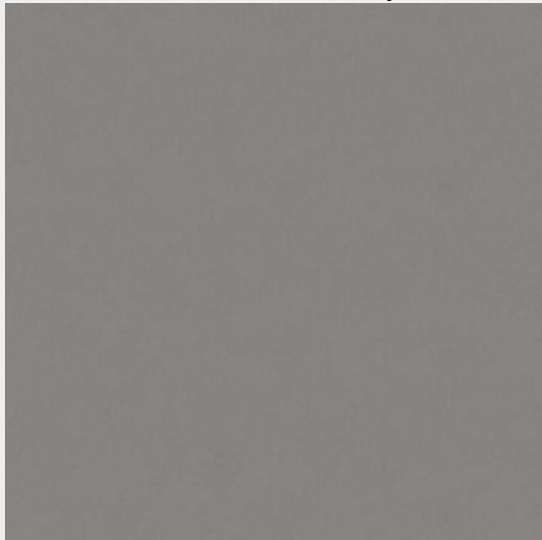

H 1122 ST22 Древесина белая



H 1145 ST10 Дуб Бардолино натуральный



H 1199 ST12 Дуб термо черно-коричневый



H 1334 ST9 Дуб Сорано натуральный светлый



H 1401 ST22 Сосна Касцина



[Вернуться к оглавлению](#)

[Вернуться к разделу “Материалы для заполнения дверей”](#)

Вся информация, а также описание и изображения в каталоге носят исключительно информационный характер и могут не соответствовать действительности. Просьба уточнять интересующие Вас вопросы у менеджеров.

Н 1424 ST22 Файнлайн крем

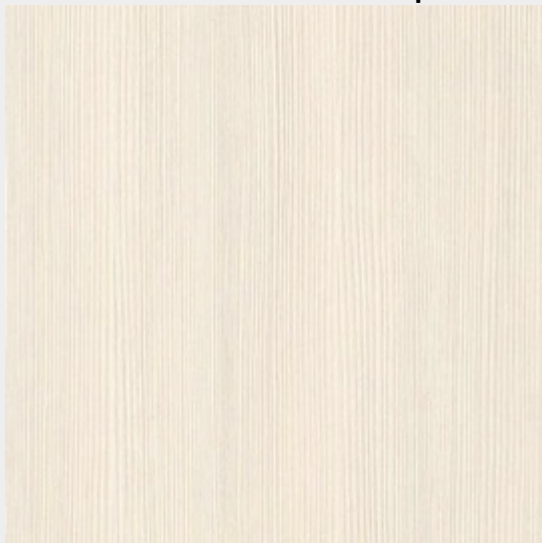

Н 1582 ST15 Бук Эльмау



Н 3090 ST22 Древесина Шорвуд



Н 3331 ST10 Дуб Небраска натуральный

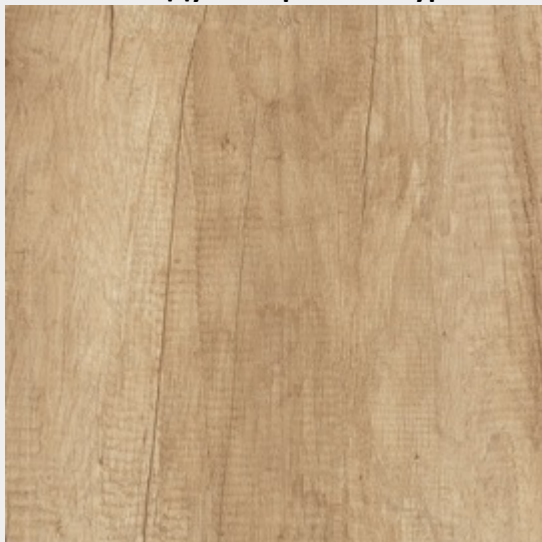

Н 3398 ST12 Дуб Кендал коньяк



Н 3734 ST9 Орех Дижон натуральный



[Вернуться к оглавлению](#)

[Вернуться к разделу “Материалы для заполнения дверей”](#)

Вся информация, а также описание и изображения в каталоге носят исключительно информационный характер и могут не соответствовать действительности.
Просьба уточнять интересующие Вас вопросы у менеджеров.

Н 3840 ST9 Клен Мандал натуральный



U 108 ST9 Ванильный жёлтый

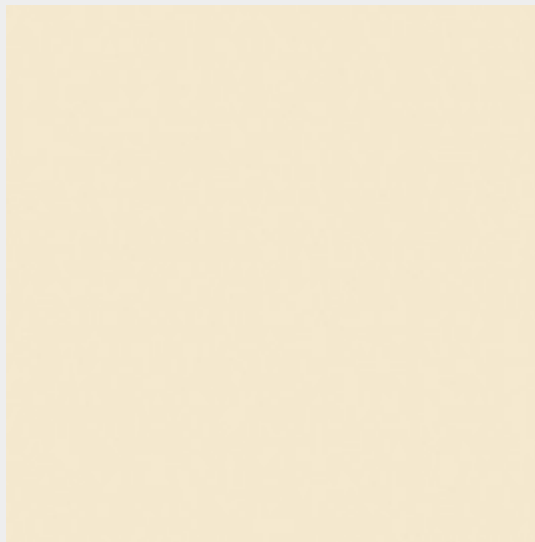

U 708 ST9 Светло-серый

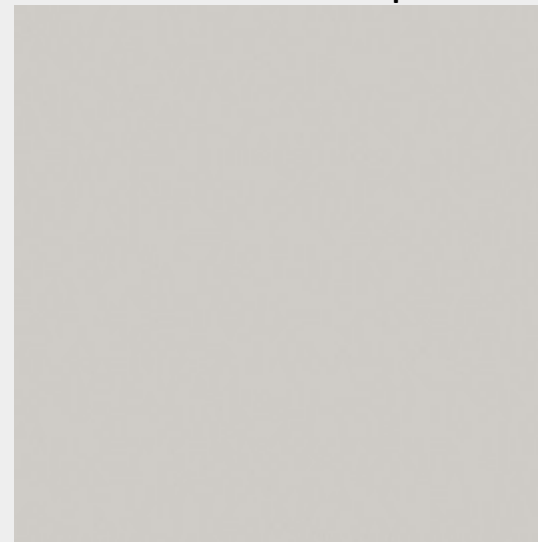

U 727 ST9 Серый камень

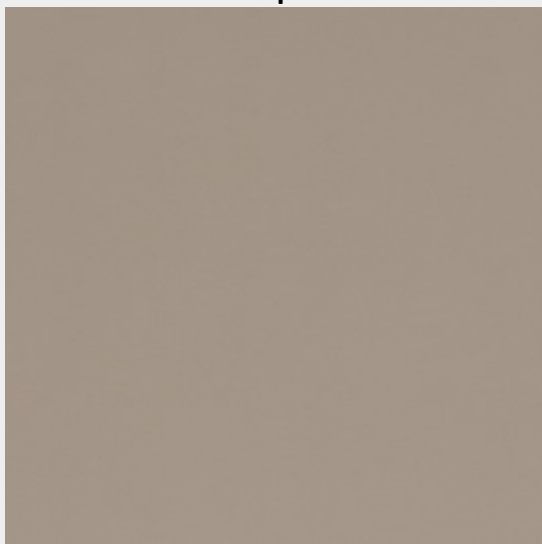

U 963 ST9 Диамант серый



U 999 ST2 Черный

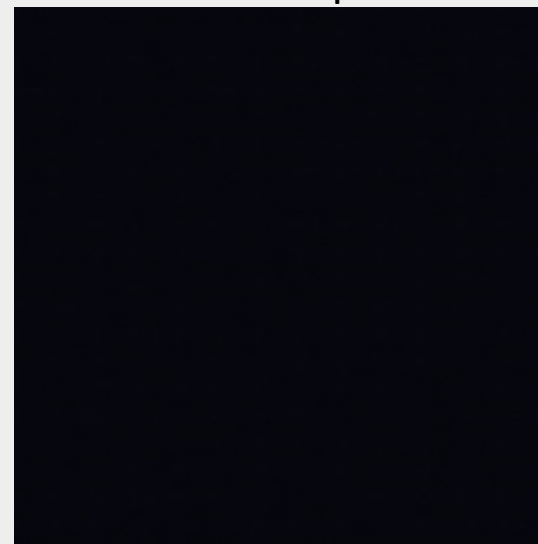

[Вернуться к оглавлению](#)

[Вернуться к разделу “Материалы для заполнения дверей”](#)

Вся информация, а также описание и изображения в каталоге носят исключительно информационный характер и могут не соответствовать действительности.
Просьба уточнять интересующие Вас вопросы у менеджеров.

W 908 ST2 Белый базовый

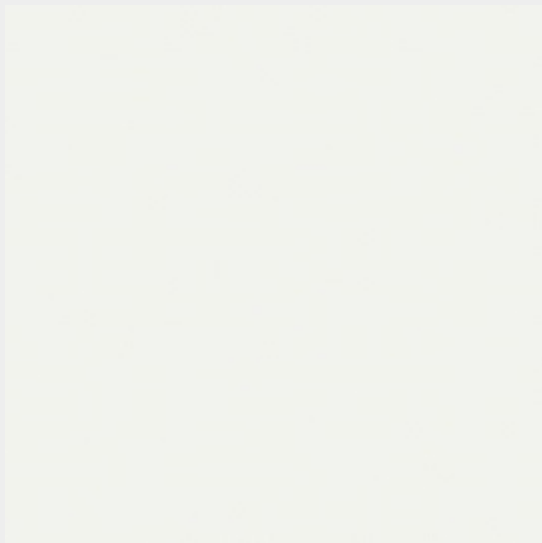

W 908 SM Белый базовый

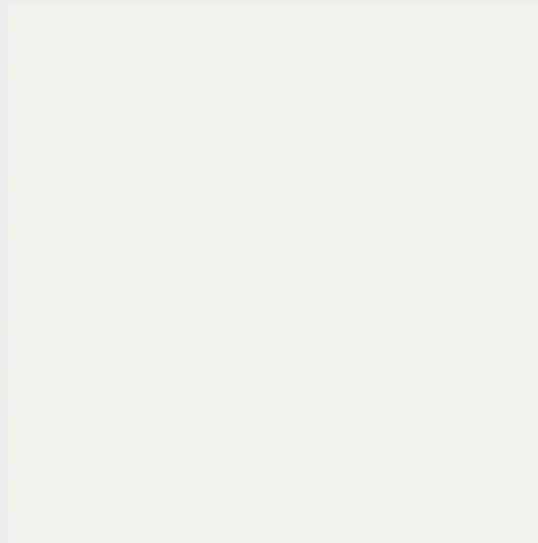

[Вернуться к оглавлению](#)

[Вернуться к разделу “Материалы для заполнения дверей”](#)

Вся информация, а также описание и изображения в каталоге носят исключительно информационный характер и могут не соответствовать действительности.
Просьба уточнять интересующие Вас вопросы у менеджеров.

ДСП (вторая ценовая категория)

F 186 ST9 Бетон Чикаго светло-серый



F 187 ST9 Бетон Чикаго темно-серый



F 204 ST9 Мрамор Каррара белый



F 206 ST9 Камень Пьетра Гриджиа чёрный

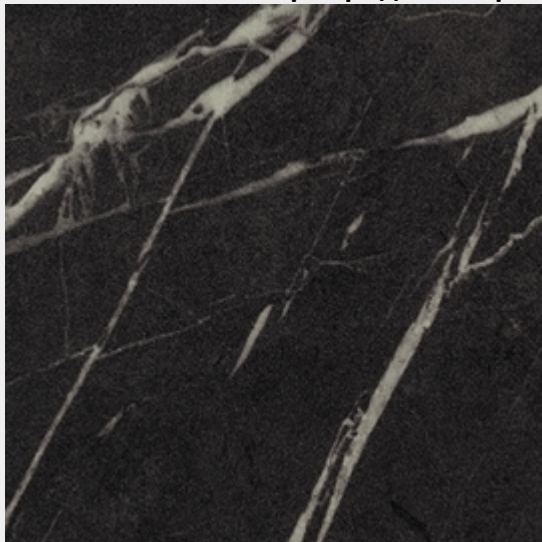

F 416 ST10 Текстиль бежевый

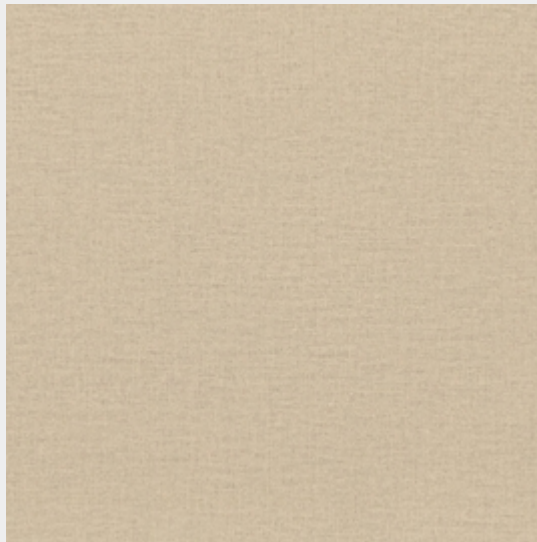

F 433 ST10 Лён антрацит

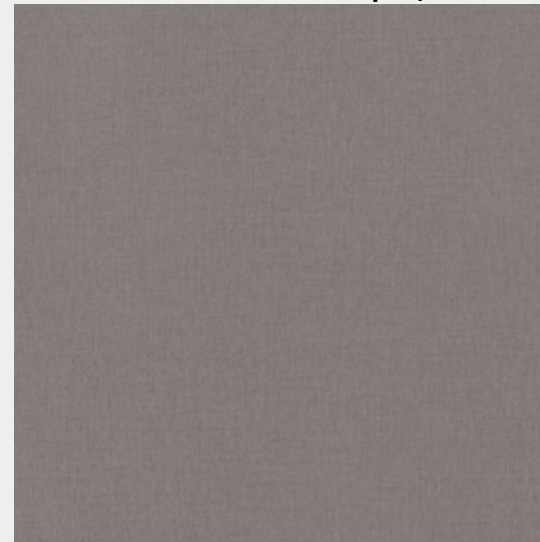

[Вернуться к оглавлению](#)

[Вернуться к разделу “Материалы для заполнения дверей”](#)

Вся информация, а также описание и изображения в каталоге носят исключительно информационный характер и могут не соответствовать действительности.
Просьба уточнять интересующие Вас вопросы у менеджеров.

F 509 ST2 Алюминий



F 637 ST16 Хромикс белый



F 642 ST16 Хромикс бронза



F 812 ST9 Мрамор Леванто белый

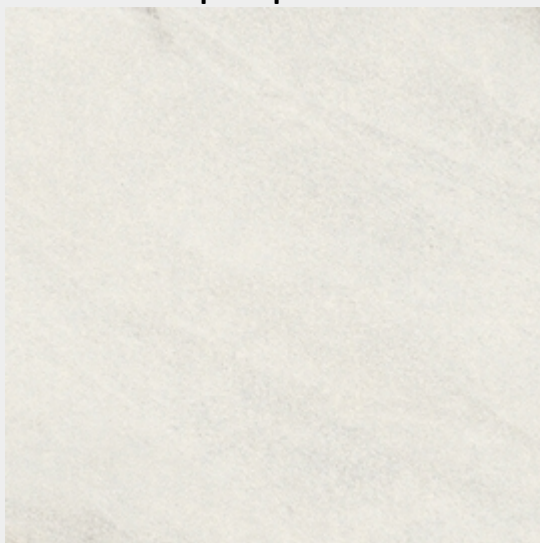

H 1113 ST10 Дуб Канзас коричневый



H 1115 ST12 Баменда серо-бежевый

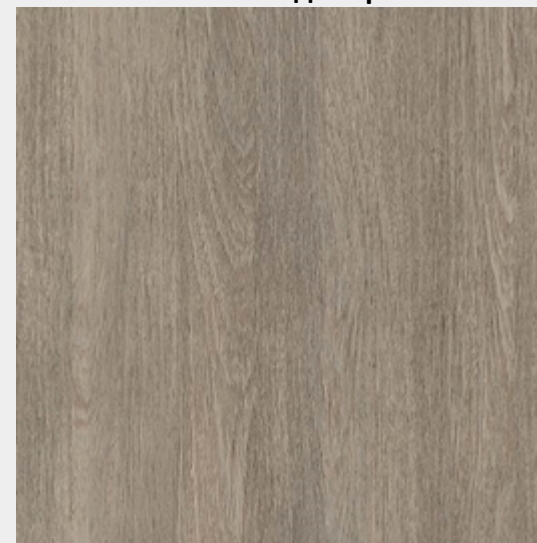

[Вернуться к оглавлению](#)

[Вернуться к разделу “Материалы для заполнения дверей”](#)

Вся информация, а также описание и изображения в каталоге носят исключительно информационный характер и могут не соответствовать действительности.
Просьба уточнять интересующие Вас вопросы у менеджеров.

Н 1123 ST22 Древесина графит



Н 1137 ST12 Дуб Сорано чёрно-коричневый



Н 1146 ST10 Дуб Бардолино серый

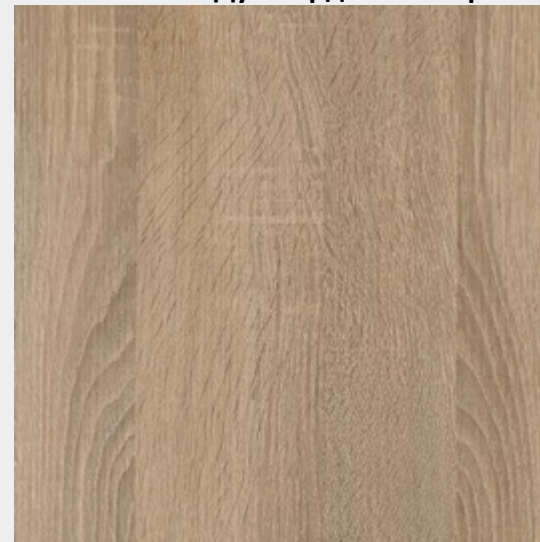

Н 1151 ST10 Дуб Аризона коричневый



**Н 1251 ST19 Робиния Брэнсон натуральная
коричневая**



**Н 1253 ST19 Робиния Брэнсон трюфель
коричневый**



[Вернуться к оглавлению](#)

[Вернуться к разделу “Материалы для заполнения дверей”](#)

Вся информация, а также описание и изображения в каталоге носят исключительно информационный характер и могут не соответствовать действительности.
Просьба уточнять интересующие Вас вопросы у менеджеров.

Н 1277 ST9 Акация Лэйклэнд светлая



Н 1312 ST10 Дуб Уайт-Ривер песочно-бежевый



Н 1313 ST10 Дуб Уайт-Ривер серо-коричневый



Н 1318 ST10 Дикий дуб натуральный



Н 1330 ST10 Дуб Санта-Фе винтаж



Н 1387 ST10 Дуб Денвер графит



[Вернуться к оглавлению](#)

[Вернуться к разделу “Материалы для заполнения дверей”](#)

Вся информация, а также описание и изображения в каталоге носят исключительно информационный характер и могут не соответствовать действительности. Просьба уточнять интересующие Вас вопросы у менеджеров.

Н 1399 ST10 Дуб Денвер трюфель



Н 1487 ST22 Пихта Брамберг



Н 1511 ST15 Бук Бавария



Н 1615 ST9 Вишня Верона



Н 1636 ST12 Вишня Локарно



Н 1710 ST10 Каштан Кентуки песочный



[Вернуться к оглавлению](#)

[Вернуться к разделу “Материалы для заполнения дверей”](#)

Вся информация, а также описание и изображения в каталоге носят исключительно информационный характер и могут не соответствовать действительности.
Просьба уточнять интересующие Вас вопросы у менеджеров.

Н 1714 ST19 Орех Линкольн



Н 1733 ST9 Береза майнау



Н 2033 ST10 Дуб Хантон тёмный

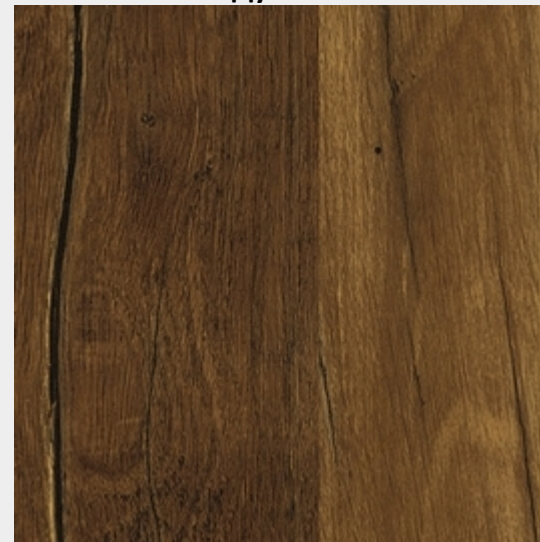

Н 3012 ST22 Кокоболо натуральный



Н 3058 ST22 Венге Мали



Н 3131 ST12 Дуб Давос натуральный

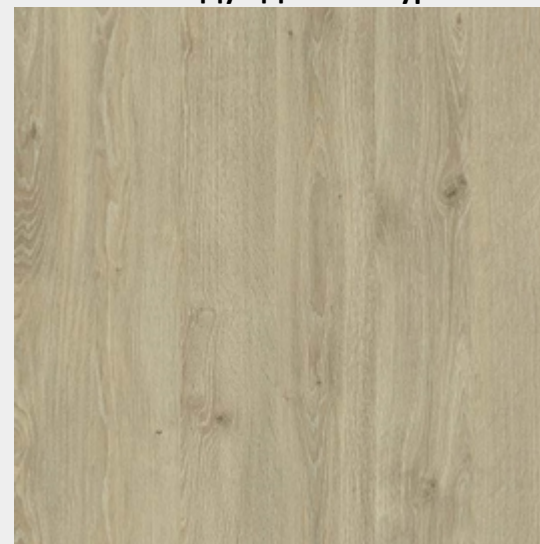

[Вернуться к оглавлению](#)

[Вернуться к разделу “Материалы для заполнения дверей”](#)

Вся информация, а также описание и изображения в каталоге носят исключительно информационный характер и могут не соответствовать действительности. Просьба уточнять интересующие Вас вопросы у менеджеров.

Н 3133 ST12 Дуб Давос трюфель



Н 3146 ST19 Дуб Лоренцо бежево-серый



Н 3156 ST12 Дуб Корбридж серый



Н 3157 ST12 Дуб Винченца

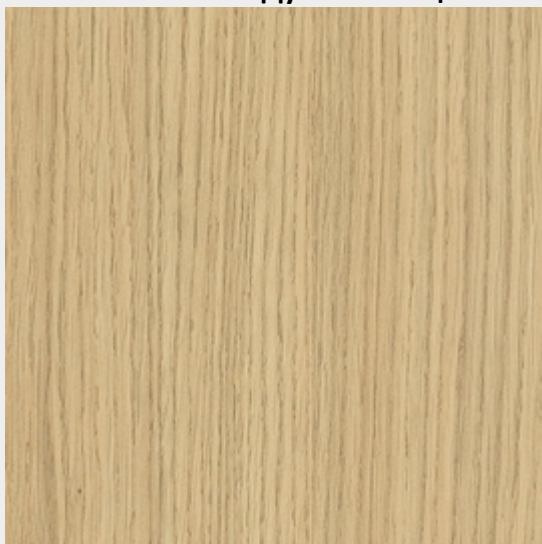

Н 3170 ST12 Дуб Кендал натуральный



Н 3190 ST19 Металлик Файнлайн антрацит

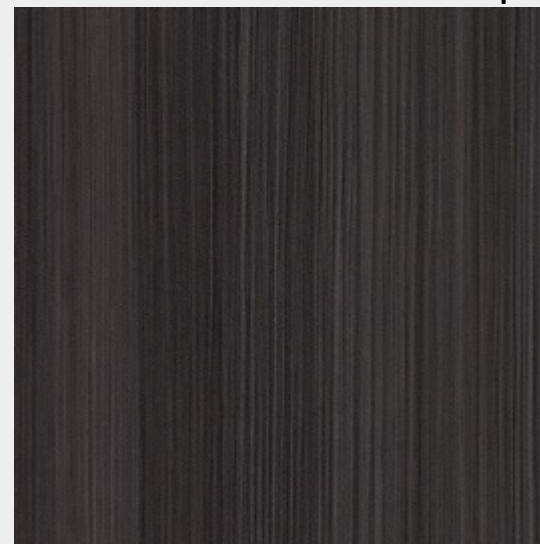

[Вернуться к оглавлению](#)

[Вернуться к разделу “Материалы для заполнения дверей”](#)

Вся информация, а также описание и изображения в каталоге носят исключительно информационный характер и могут не соответствовать действительности.
Просьба уточнять интересующие Вас вопросы у менеджеров.

Н 3192 ST19 Металлик Файнлайн коричневый



Н 3303 ST10 Дуб Гамильтон натуральный



Н 3395 ST12 Дуб Корбридж натуральный



Н 3430 ST22 Сосна Аланд белая



Н 3433 ST22 Сосна Аланд полярная



Н 3450 ST22 Флитвуд белый

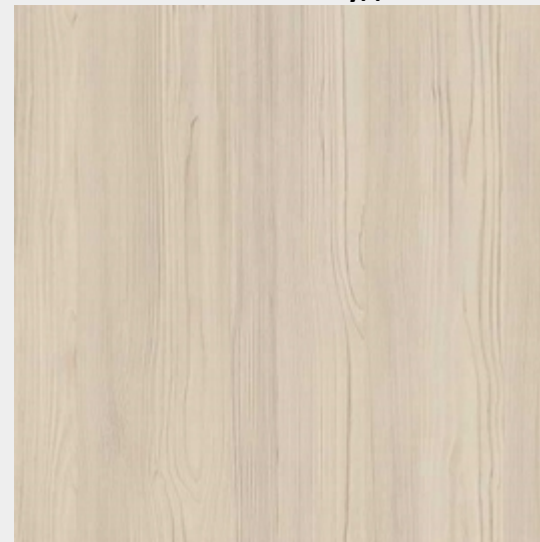

[Вернуться к оглавлению](#)

[Вернуться к разделу “Материалы для заполнения дверей”](#)

Вся информация, а также описание и изображения в каталоге носят исключительно информационный характер и могут не соответствовать действительности. Просьба уточнять интересующие Вас вопросы у менеджеров.

Н 3451 ST22 Флитвуд шампань



Н 3453 ST22 Флитвуд серая лава



Н 3700 ST10 Орех Пацифик натуральный

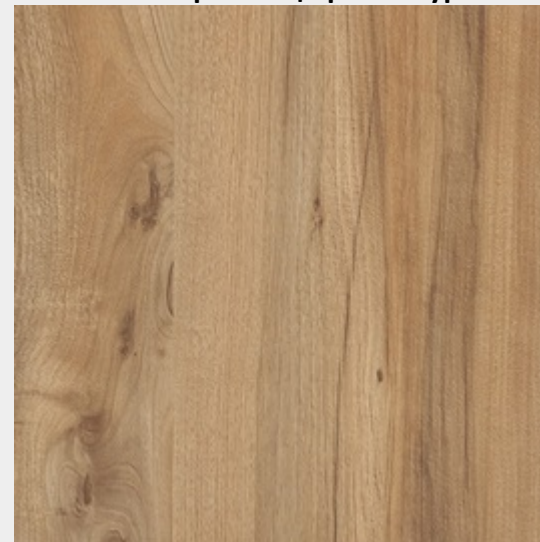

Н 3702 ST10 Орех Пацифик табак

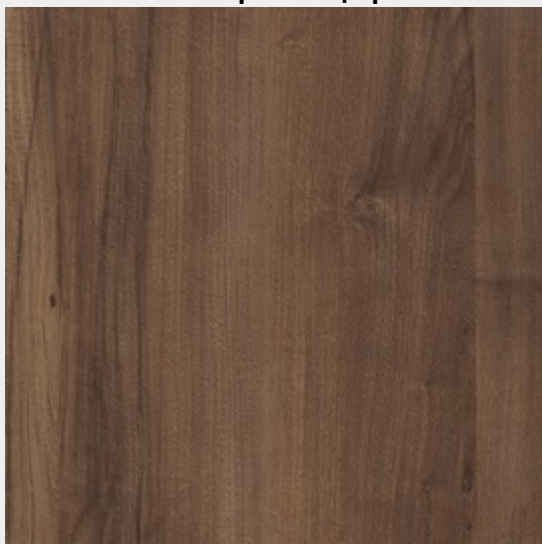

Н 3710 ST12 Орех Карини натуральный



Н 3730 ST10 Гикори натуральный

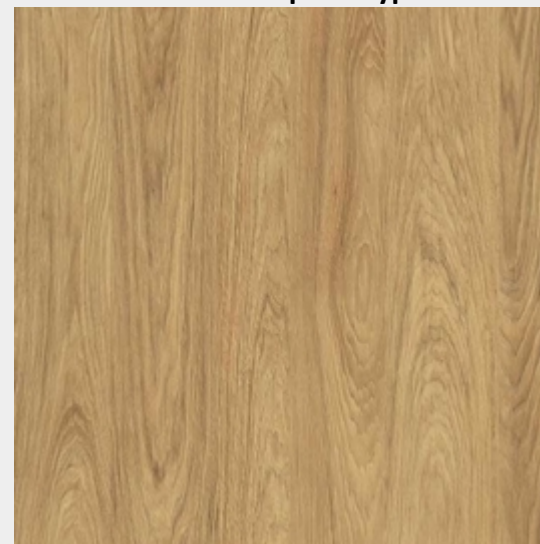

[Вернуться к оглавлению](#)

[Вернуться к разделу “Материалы для заполнения дверей”](#)

Вся информация, а также описание и изображения в каталоге носят исключительно информационный характер и могут не соответствовать действительности.
Просьба уточнять интересующие Вас вопросы у менеджеров.

Н 3860 ST9 Клён сахарный шампань



U 104 ST9 Алебастр белый

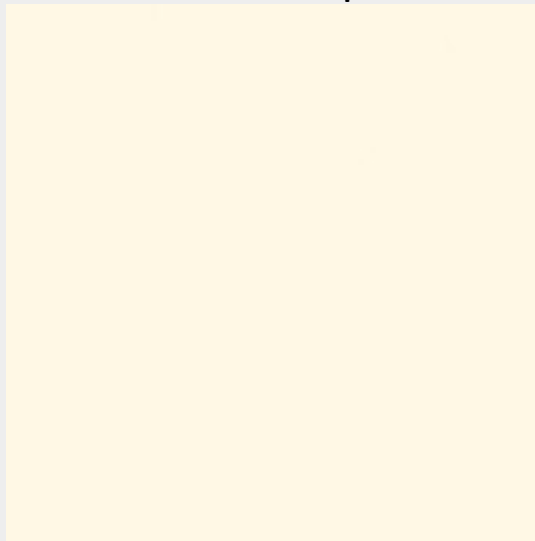

U 113 ST9 Коттон бежевый

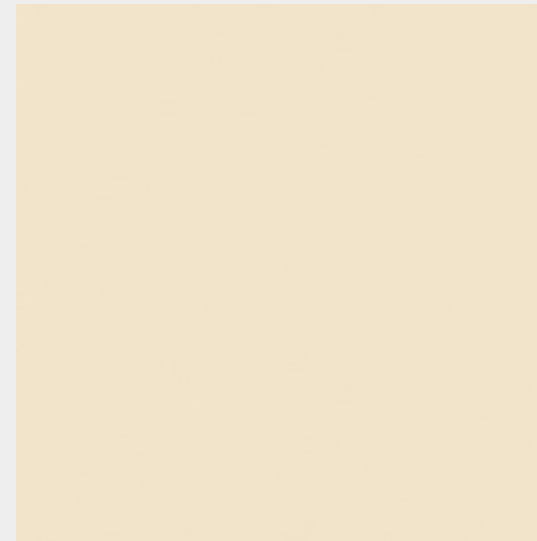

U 114 ST9 Желтый бриллиант

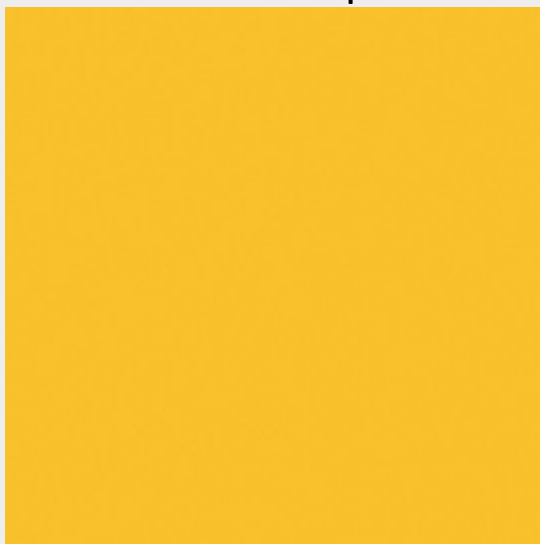

U 131 ST9 Цитрусовый жёлтый

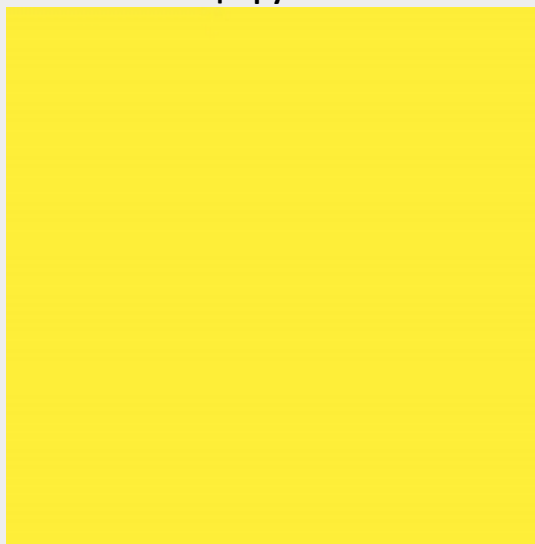

U 156 ST9 Бежевый песок

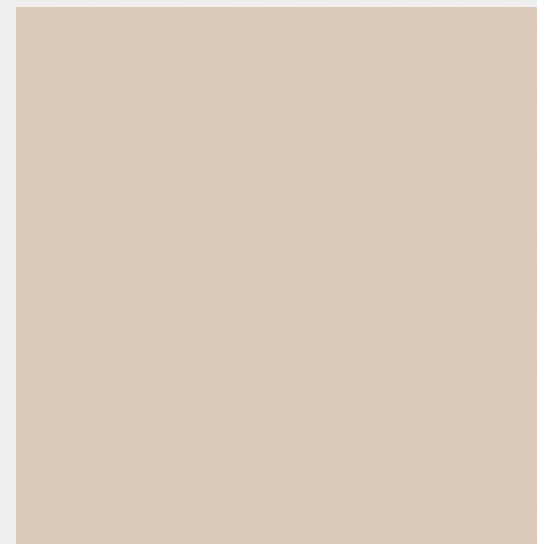

[Вернуться к оглавлению](#)

[Вернуться к разделу “Материалы для заполнения дверей”](#)

Вся информация, а также описание и изображения в каталоге носят исключительно информационный характер и могут не соответствовать действительности.
Просьба уточнять интересующие Вас вопросы у менеджеров.

U 200 ST9 Бежевый



U 201 ST19 Серая галька



U 201 ST9 Серая галька

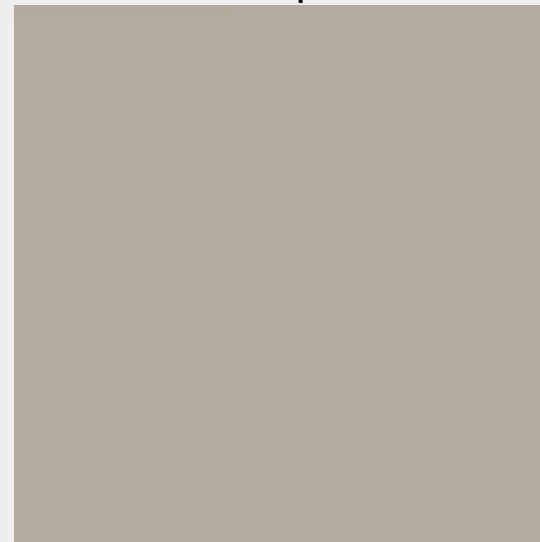

U 216 ST9 Камель бежевый

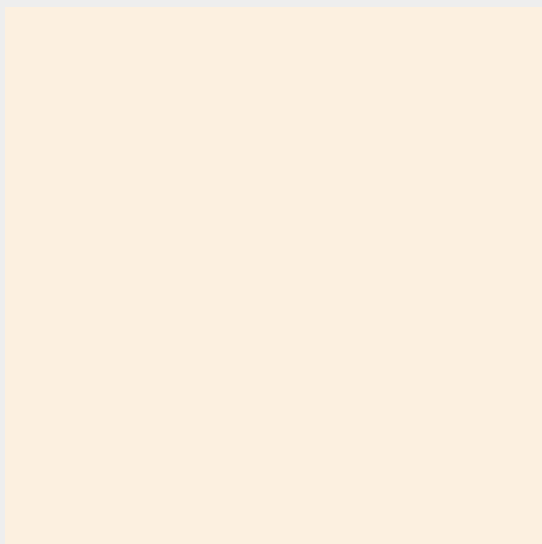

U 222 ST9 Крем бежевый

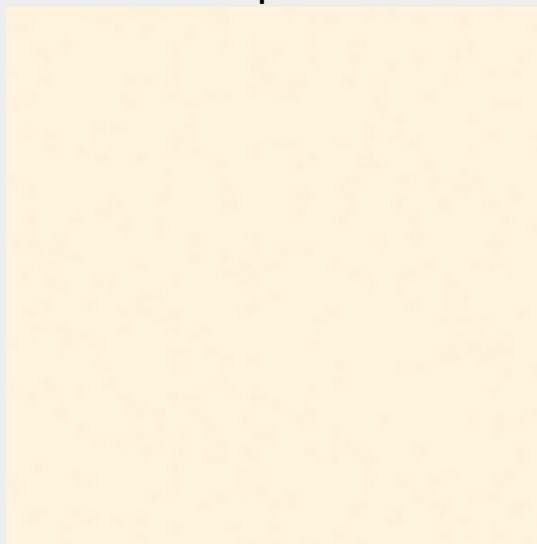

U 311 ST9 Бургундский красный

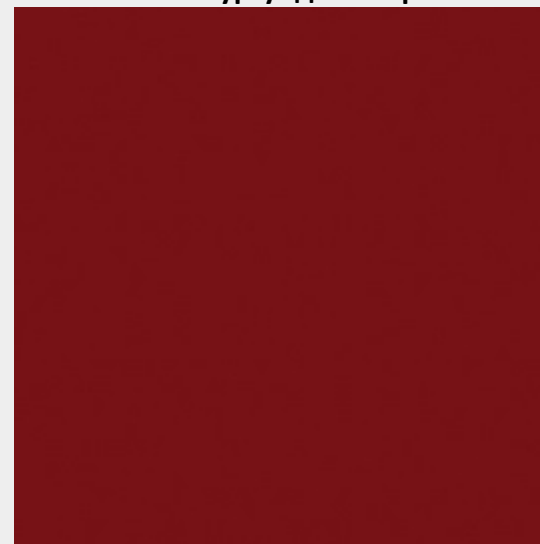

[Вернуться к оглавлению](#)

[Вернуться к разделу “Материалы для заполнения дверей”](#)

Вся информация, а также описание и изображения в каталоге носят исключительно информационный характер и могут не соответствовать действительности.
Просьба уточнять интересующие Вас вопросы у менеджеров.

U 321 ST9 Красный китайский



U 323 ST9 Ярко-красный



U 325 ST9 Розовый антик



U 332 ST9 Оранжевый



U 337 ST9 Фуксия розовая

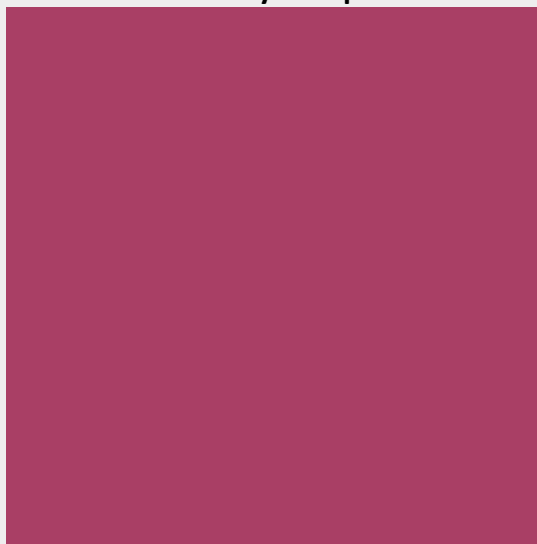

U 363 ST9 Фламинго розовый



[Вернуться к оглавлению](#)

[Вернуться к разделу “Материалы для заполнения дверей”](#)

Вся информация, а также описание и изображения в каталоге носят исключительно информационный характер и могут не соответствовать действительности.
Просьба уточнять интересующие Вас вопросы у менеджеров.

U 504 ST9 Альпийское озеро

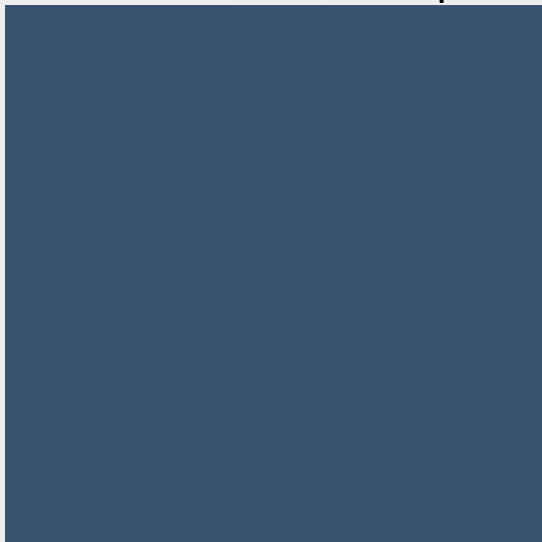

U 522 ST9 Голубой горизонт



U 525 ST9 Делфт голубой

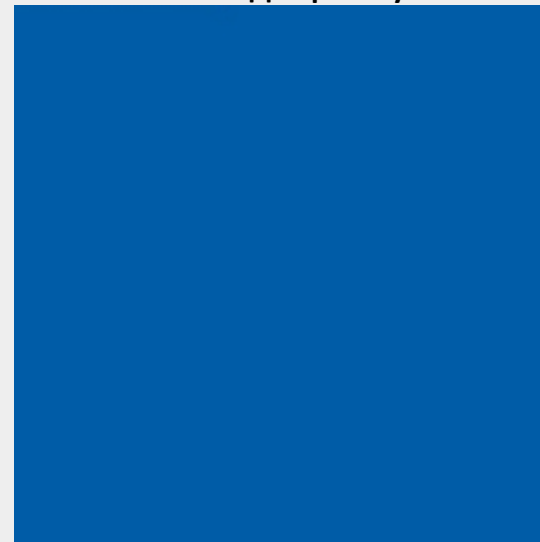

U 600 ST9 Зелёный май

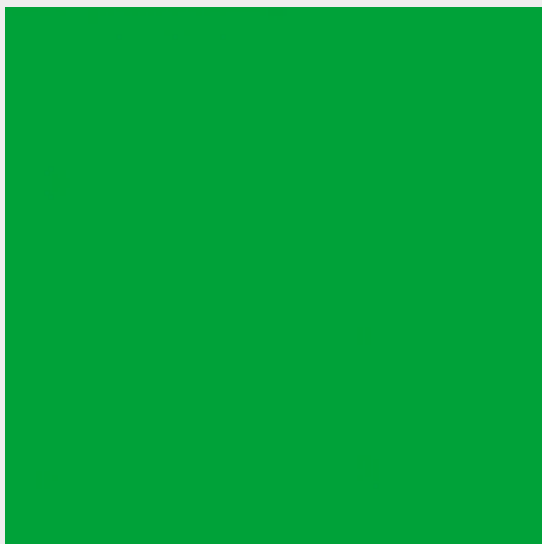

U 626 ST9 Зелёный киви



U 630 ST9 Зелёный лайм

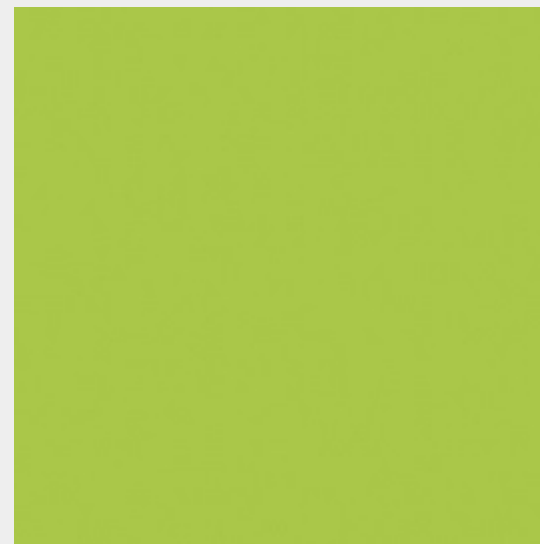

[Вернуться к оглавлению](#)

[Вернуться к разделу “Материалы для заполнения дверей”](#)

Вся информация, а также описание и изображения в каталоге носят исключительно информационный характер и могут не соответствовать действительности.
Просьба уточнять интересующие Вас вопросы у менеджеров.

U 702 ST9 Кашемир серый

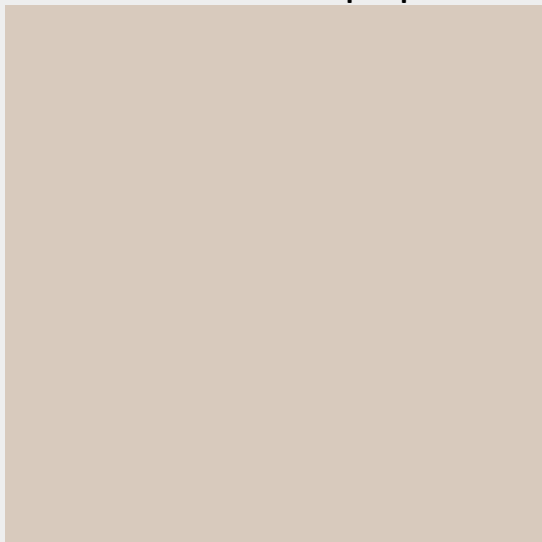

U 707 ST9 Шелк серый

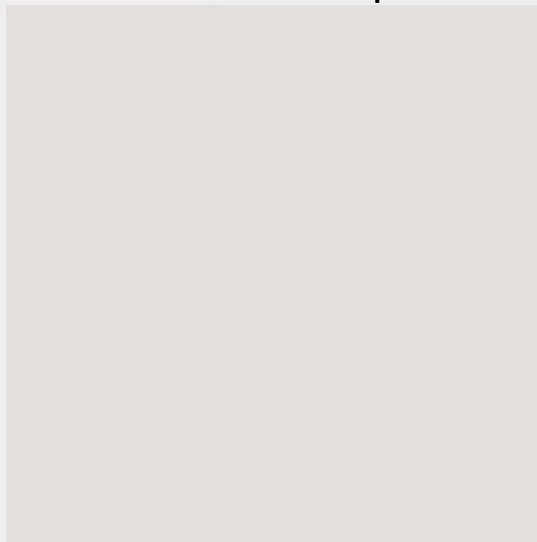

U 732 ST9 Серый пыльный

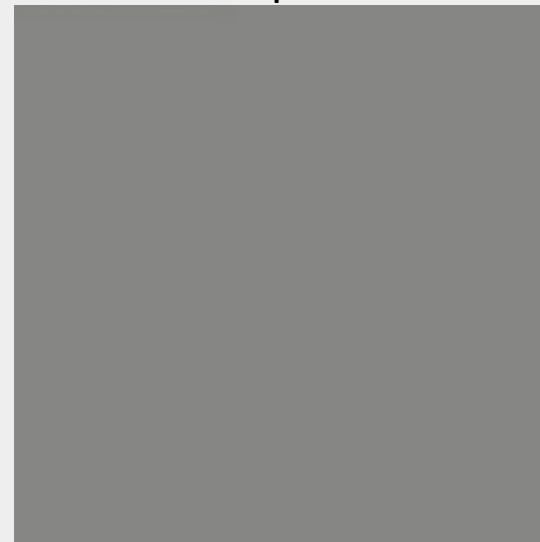

U 741 ST9 Лава серая

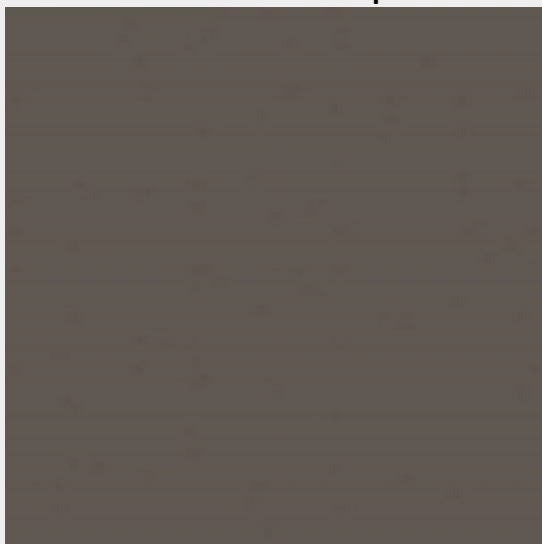

U 748 ST9 Трюфель коричневый



U 750 ST9 Ярко-серый

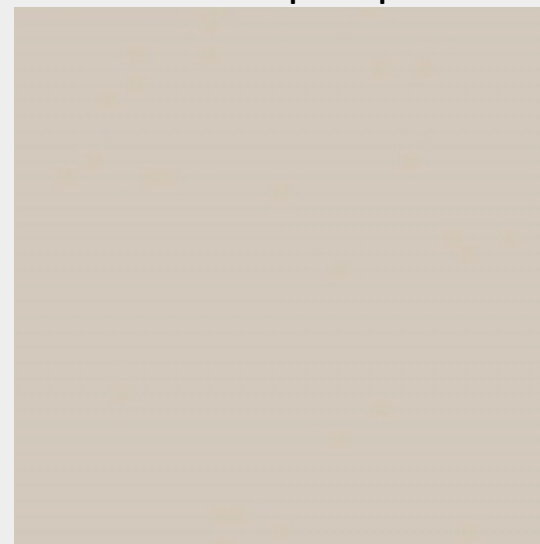

[Вернуться к оглавлению](#)

[Вернуться к разделу “Материалы для заполнения дверей”](#)

Вся информация, а также описание и изображения в каталоге носят исключительно информационный характер и могут не соответствовать действительности.
Просьба уточнять интересующие Вас вопросы у менеджеров.

U 763 ST9 Серый перламутровый

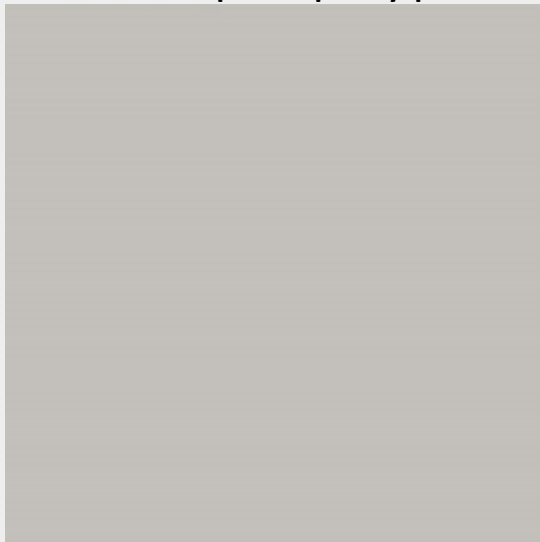

U 767 ST9 Кубанит серый

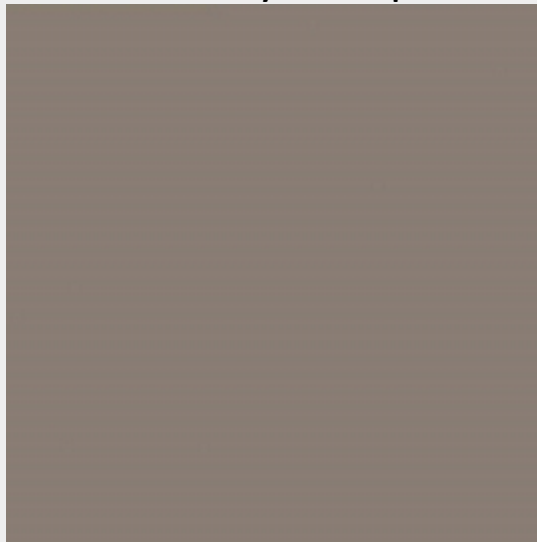

U 775 ST9 Бело-серый

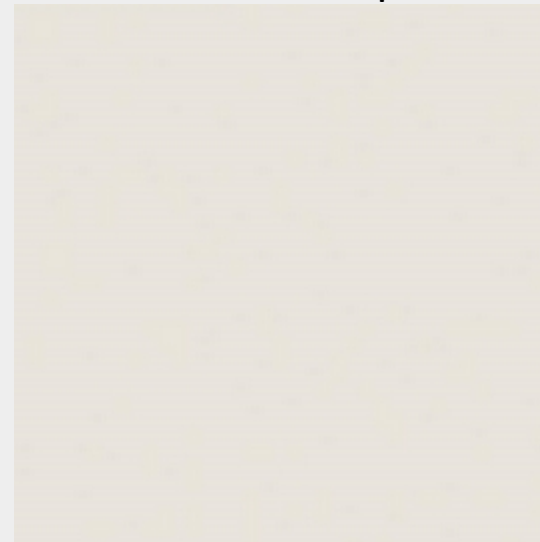

U 780 ST9 Серый монументальный

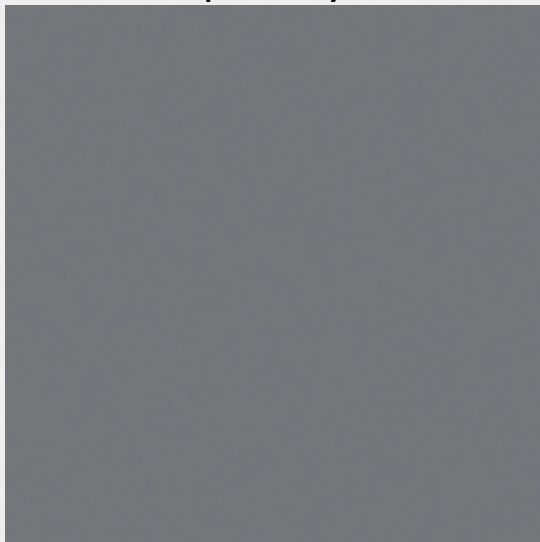

U 788 ST9 Арктика серый

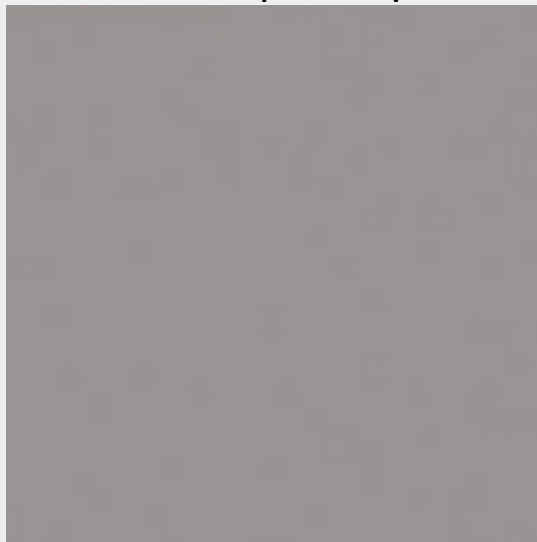

U 818 ST9 Тёмно-коричневый

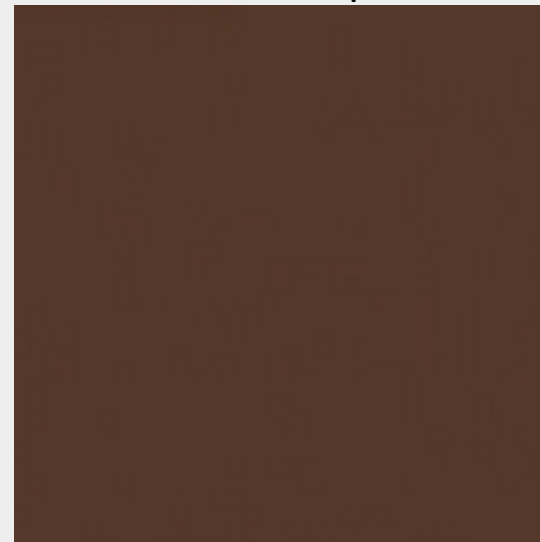

[Вернуться к оглавлению](#)

[Вернуться к разделу “Материалы для заполнения дверей”](#)

Вся информация, а также описание и изображения в каталоге носят исключительно информационный характер и могут не соответствовать действительности.
Просьба уточнять интересующие Вас вопросы у менеджеров.

U 830 ST9 Карамель нюд

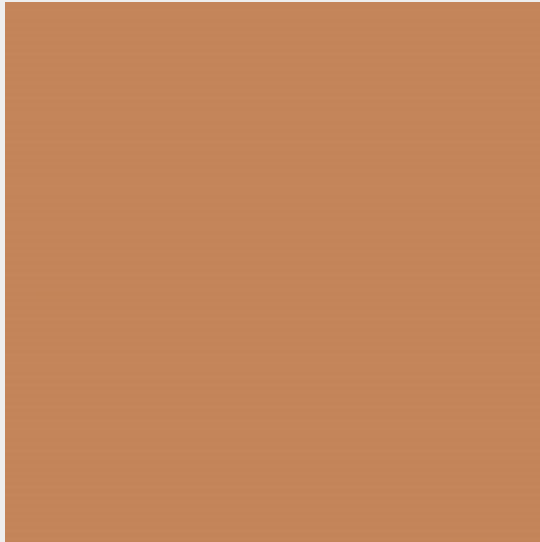

U 899 ST9 Нежный чёрный

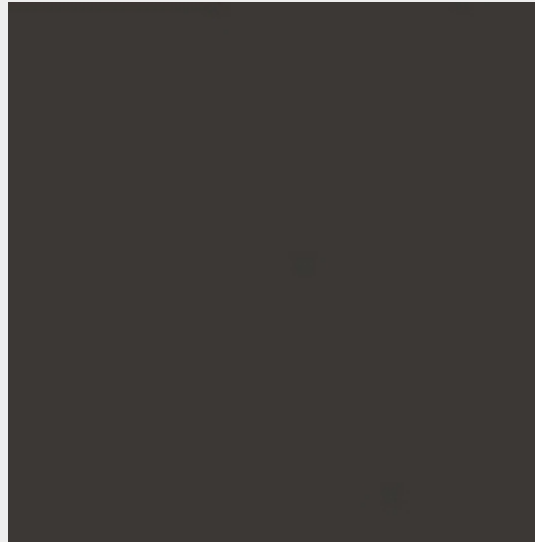

U 960 ST9 Оникс серый



U 961 ST19 Чёрный графит



U 961 ST2 Черный графит

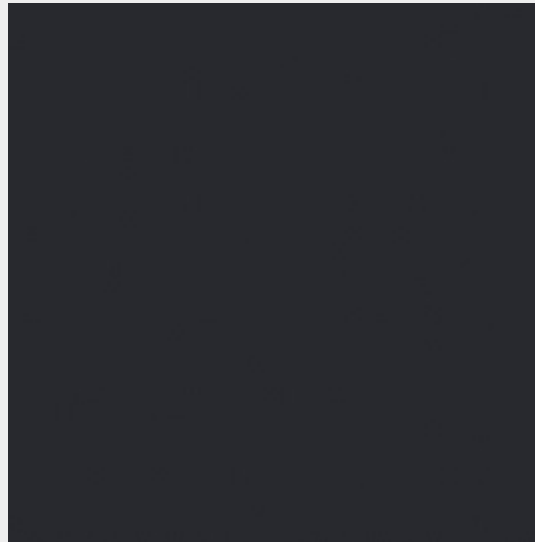

U 968 ST9 Серый уголь

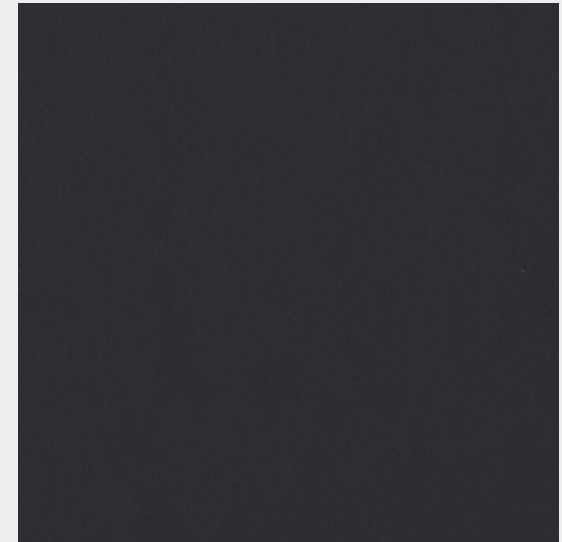

[Вернуться к оглавлению](#)

[Вернуться к разделу “Материалы для заполнения дверей”](#)

Вся информация, а также описание и изображения в каталоге носят исключительно информационный характер и могут не соответствовать действительности.
Просьба уточнять интересующие Вас вопросы у менеджеров.

U 999 ST19 Черный

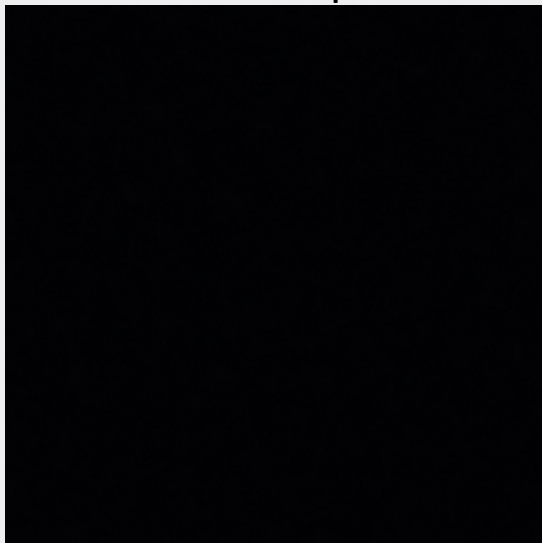

W 1000 ST19 Белый Премиум

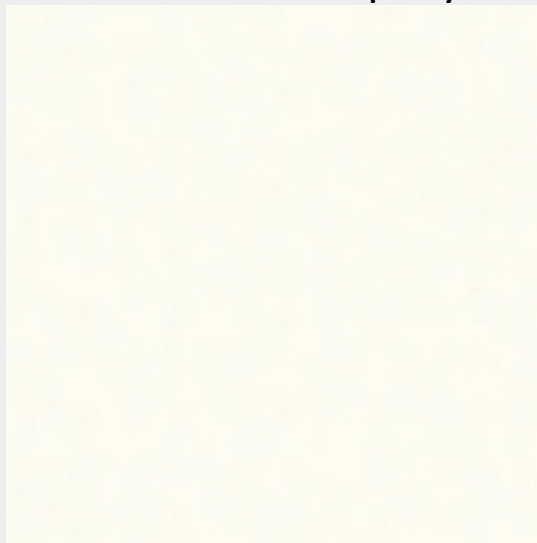

W 1000 ST9 Белый Премиум

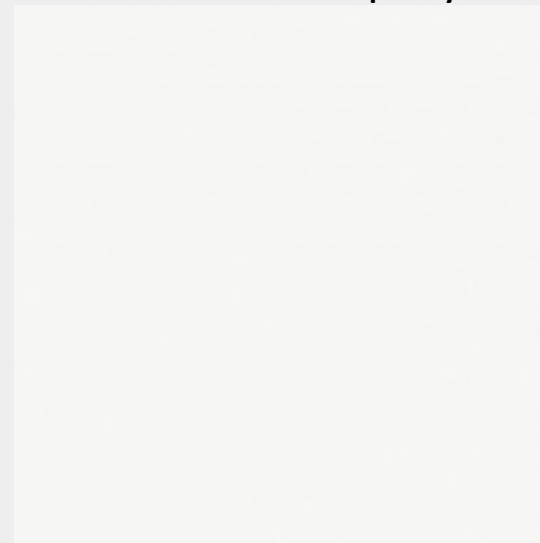

W 1100 ST9 Белый Альпийский

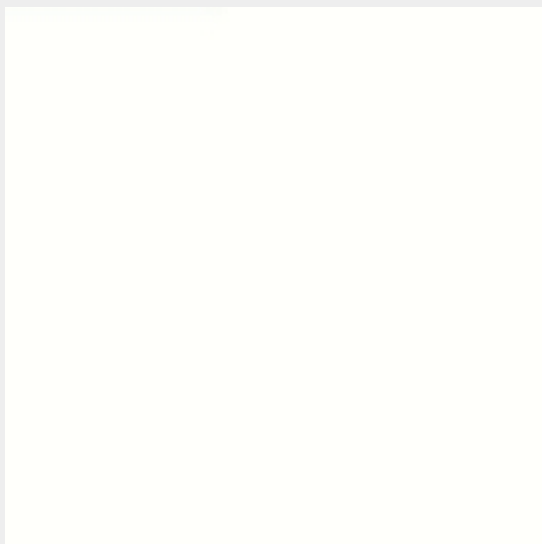

[Вернуться к оглавлению](#)

[Вернуться к разделу “Материалы для заполнения дверей”](#)

Вся информация, а также описание и изображения в каталоге носят исключительно информационный характер и могут не соответствовать действительности.
Просьба уточнять интересующие Вас вопросы у менеджеров.

ДСП (третья ценовая категория)

Н 1176 ST37 Дуб Галифакс белый



Н 1180 ST37 Дуб Галифакс натуральный



Н 1181 ST37 Дуб Галифакс табак



Н 1250 ST36 Ясень Навара



Н 1344 ST32 Дуб Шерман коньяк коричневый



Н 1345 ST32 Дуб Шерман серый

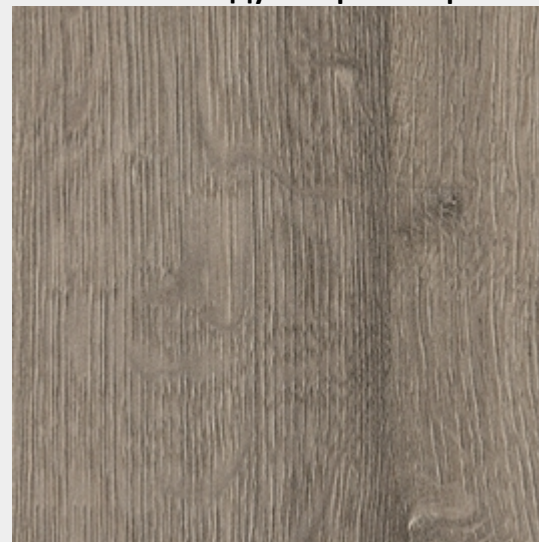

[Вернуться к оглавлению](#)

[Вернуться к разделу “Материалы для заполнения дверей”](#)

Вся информация, а также описание и изображения в каталоге носят исключительно информационный характер и могут не соответствовать действительности.
Просьба уточнять интересующие Вас вопросы у менеджеров.

Н 1346 ST32 Дуб Шерман антрацит



Н 1486 ST36 Сосна Пасадена



Н 3154 ST36 Дуб Чарльстон темно-коричневый



Н 3176 ST37 Дуб Галифакс олово



Н 3178 ST37 Дуб Галифакс глазурованный чёрный



Н 3309 ST28 Дуб Гладстоун песочный

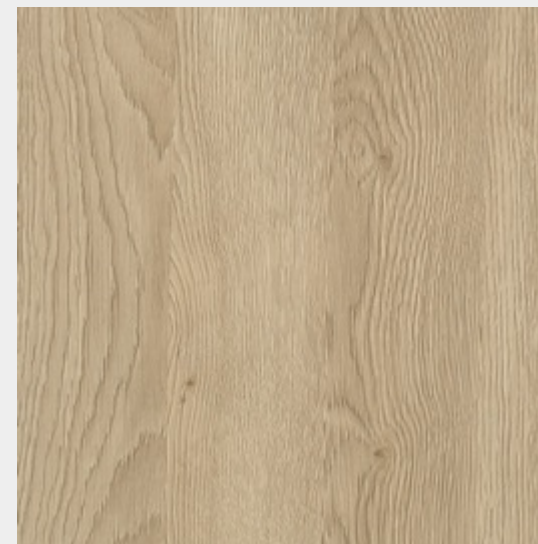

[Вернуться к оглавлению](#)

[Вернуться к разделу “Материалы для заполнения дверей”](#)

Вся информация, а также описание и изображения в каталоге носят исключительно информационный характер и могут не соответствовать действительности. Просьба уточнять интересующие Вас вопросы у менеджеров.

Н 3325 ST28 Дуб Гладстоун табак

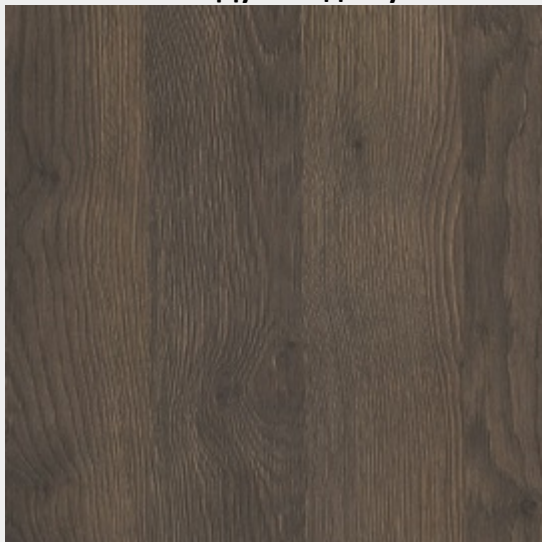

Н 3326 ST28 Дуб Гладстоун серо-бежевый



Н 3330 ST36 Дуб Антор натуральный



Н 3408 ST38 Лиственница горная коричневая термо



U 998 ST38 Лес чёрный

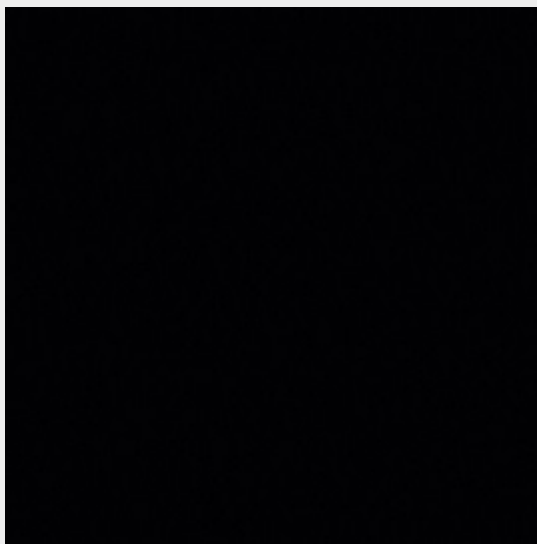

W 1000 ST38 Белый Премиум

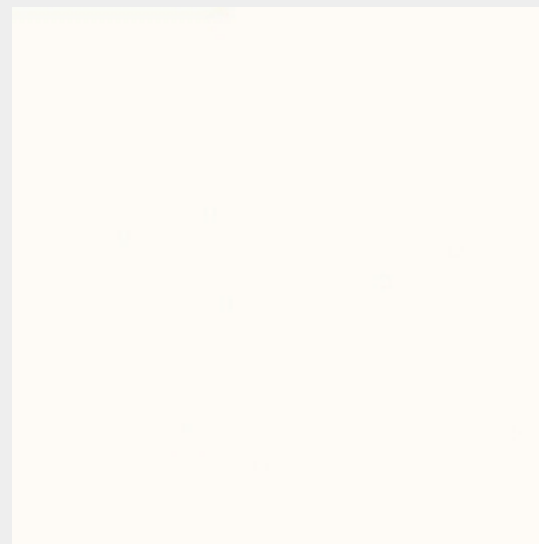

[Вернуться к оглавлению](#)

[Вернуться к разделу “Материалы для заполнения дверей”](#)

Вся информация, а также описание и изображения в каталоге носят исключительно информационный характер и могут не соответствовать действительности. Просьба уточнять интересующие Вас вопросы у менеджеров.

Стекло прозрачное (флоат)

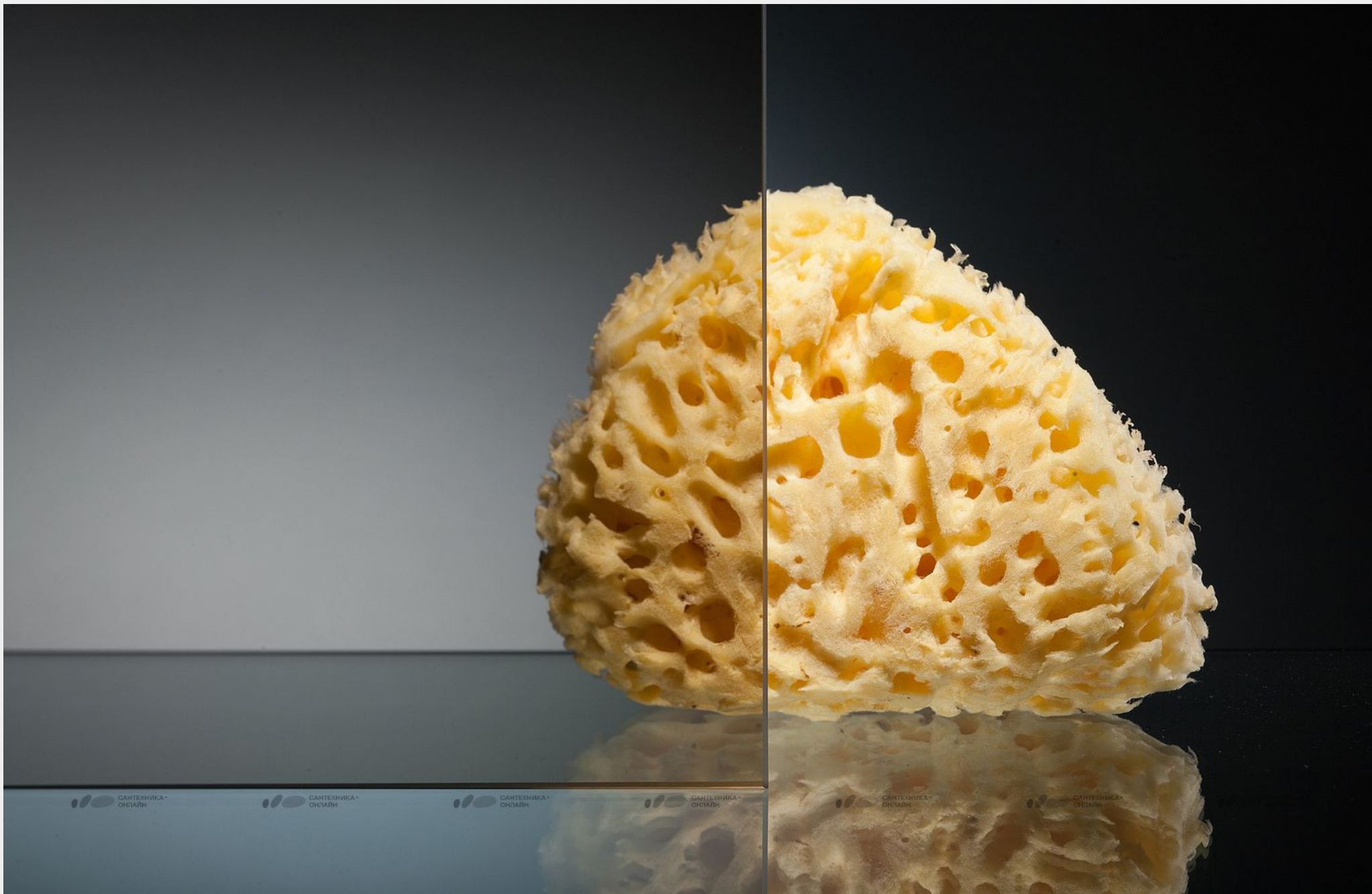

[Вернуться к оглавлению](#)

[Вернуться к разделу “Материалы для заполнения дверей”](#)

Вся информация, а также описание и изображения в каталоге носят исключительно информационный характер и могут не соответствовать действительности. Просьба уточнять интересующие Вас вопросы у менеджеров.



[Вернуться к оглавлению](#)

[Вернуться к разделу “Материалы для заполнения дверей”](#)

Вся информация, а также описание и изображения в каталоге носят исключительно информационный характер и могут не соответствовать действительности.
Просьба уточнять интересующие Вас вопросы у менеджеров.

Стекло лакированное Lacobel

0337 черный сияющий



0627 серый темный металлик



1013 белый жемчужный



1015 бежевый светлый



1236 коричневый светлый



1586 красный яркий



[Вернуться к оглавлению](#)

[Вернуться к разделу “Материалы для заполнения дверей”](#)

Вся информация, а также описание и изображения в каталоге носят исключительно информационный характер и могут не соответствовать действительности. Просьба уточнять интересующие Вас вопросы у менеджеров.

7000 серо голубой



7013 коричневый



7016 черно серый



7035 серый классический



8715 зеленый светлый



8815 красный терракотовый



[Вернуться к оглавлению](#)

[Вернуться к разделу “Материалы для заполнения дверей”](#)

Вся информация, а также описание и изображения в каталоге носят исключительно информационный характер и могут не соответствовать действительности. Просьба уточнять интересующие Вас вопросы у менеджеров.

9003 белый ультра



9005 черный классический



9006 серый металлик



9007 алюминиевый металлик



9010 белый нежный



9015 коричневый сияющий



[Вернуться к оглавлению](#)

[Вернуться к разделу “Материалы для заполнения дверей”](#)

Вся информация, а также описание и изображения в каталоге носят исключительно информационный характер и могут не соответствовать действительности. Просьба уточнять интересующие Вас вопросы у менеджеров.

9115 медный металлик



[Вернуться к оглавлению](#)

[Вернуться к разделу “Материалы для заполнения дверей”](#)

Вся информация, а также описание и изображения в каталоге носят исключительно информационный характер и могут не соответствовать действительности.
Просьба уточнять интересующие Вас вопросы у менеджеров.

Стекло матированное окрашенное Matelac

9010 белый нежный



9005 черный классический



9003 белый ультра



1013 белый жемчужный



1236 коричневый светлый



9006 серый металлик



[Вернуться к оглавлению](#)

[Вернуться к разделу “Материалы для заполнения дверей”](#)

Вся информация, а также описание и изображения в каталоге носят исключительно информационный характер и могут не соответствовать действительности. Просьба уточнять интересующие Вас вопросы у менеджеров.

1015 бежевый светлый



8715 зеленый светлый



8815 красный терракотовый



7013 коричневый



7000 серо голубой



7016 черно серый



[Вернуться к оглавлению](#)

[Вернуться к разделу “Материалы для заполнения дверей”](#)

Вся информация, а также описание и изображения в каталоге носят исключительно информационный характер и могут не соответствовать действительности. Просьба уточнять интересующие Вас вопросы у менеджеров.

8915 коричневый орех



0627 серый темный металлик



[Вернуться к оглавлению](#)

[Вернуться к разделу “Материалы для заполнения дверей”](#)

Вся информация, а также описание и изображения в каталоге носят исключительно информационный характер и могут не соответствовать действительности. Просьба уточнять интересующие Вас вопросы у менеджеров.

Зеркало (серебро)

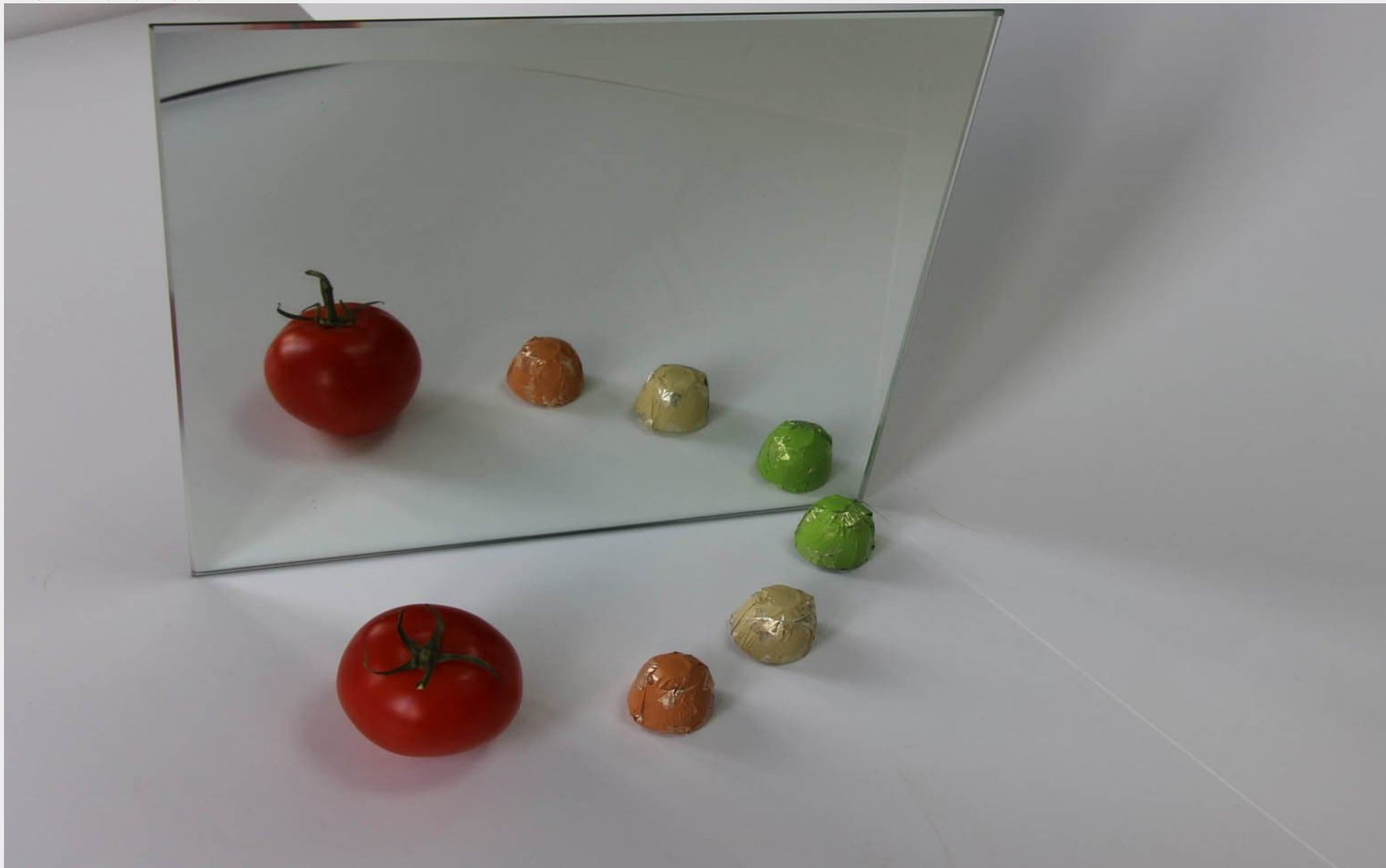

[Вернуться к оглавлению](#)

[Вернуться к разделу “Материалы для заполнения дверей”](#)

Вся информация, а также описание и изображения в каталоге носят исключительно информационный характер и могут не соответствовать действительности.
Просьба уточнять интересующие Вас вопросы у менеджеров.

Зеркало (бронза)



[Вернуться к оглавлению](#)

[Вернуться к разделу “Материалы для заполнения дверей”](#)

Вся информация, а также описание и изображения в каталоге носят исключительно информационный характер и могут не соответствовать действительности.
Просьба уточнять интересующие Вас вопросы у менеджеров.

Зеркало (графит)



[Вернуться к оглавлению](#)

[Вернуться к разделу “Материалы для заполнения дверей”](#)

Вся информация, а также описание и изображения в каталоге носят исключительно информационный характер и могут не соответствовать действительности.
Просьба уточнять интересующие Вас вопросы у менеджеров.

Стекло / зеркало узорчатое

Агора бронза



Алладин бронза



Алладин серебро



Алладин черный

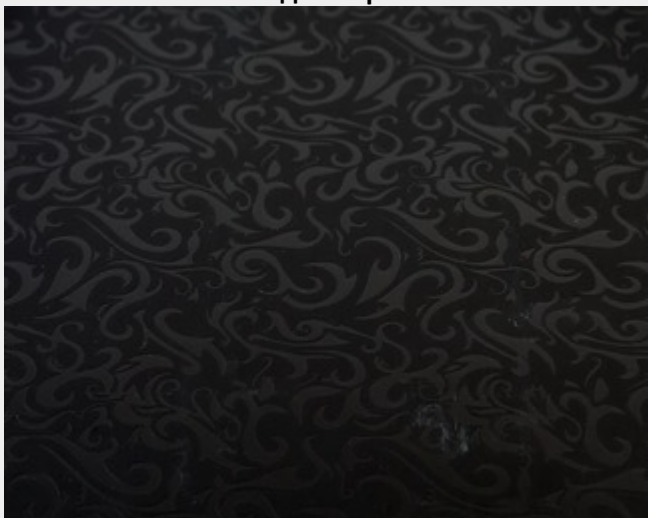

Барокко бронза

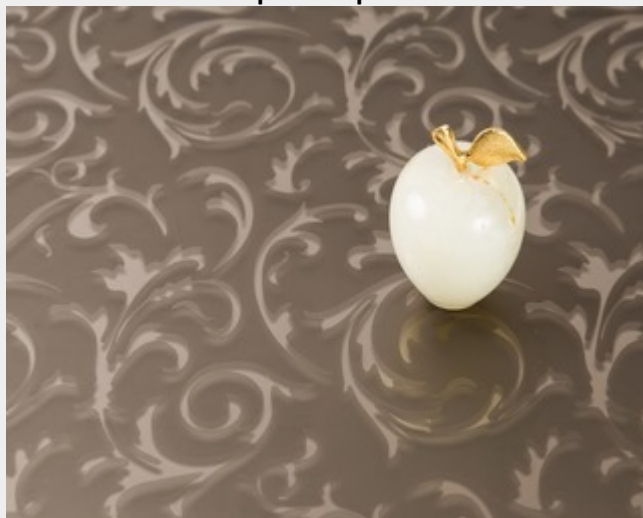

Барокко серебро

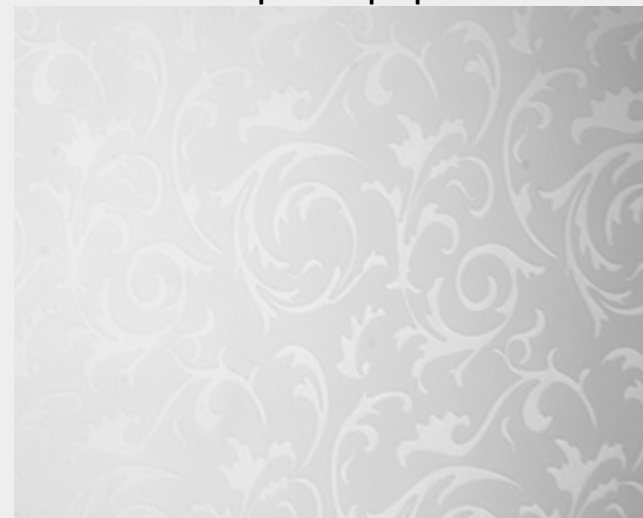

[Вернуться к оглавлению](#)

[Вернуться к разделу “Материалы для заполнения дверей”](#)

Вся информация, а также описание и изображения в каталоге носят исключительно информационный характер и могут не соответствовать действительности.
Просьба уточнять интересующие Вас вопросы у менеджеров.

Барьер 1902



Бриз серебро



Весна белый



Весна черный



Винтаж бронза



Винтаж серебро



[Вернуться к оглавлению](#)

[Вернуться к разделу “Материалы для заполнения дверей”](#)

Вся информация, а также описание и изображения в каталоге носят исключительно информационный характер и могут не соответствовать действительности. Просьба уточнять интересующие Вас вопросы у менеджеров.

Вьюн бронза



Коко серебро



Колотый лед серебро



Колотый лед бронза



Лабиринт серебро SD 1807



Лабиринт бронза SD 1808



[Вернуться к оглавлению](#)

[Вернуться к разделу “Материалы для заполнения дверей”](#)

Вся информация, а также описание и изображения в каталоге носят исключительно информационный характер и могут не соответствовать действительности.
Просьба уточнять интересующие Вас вопросы у менеджеров.

Лабиринт сезаль серебро 1811



Магнолия серебро



Лабиринт сезаль бронза 1812

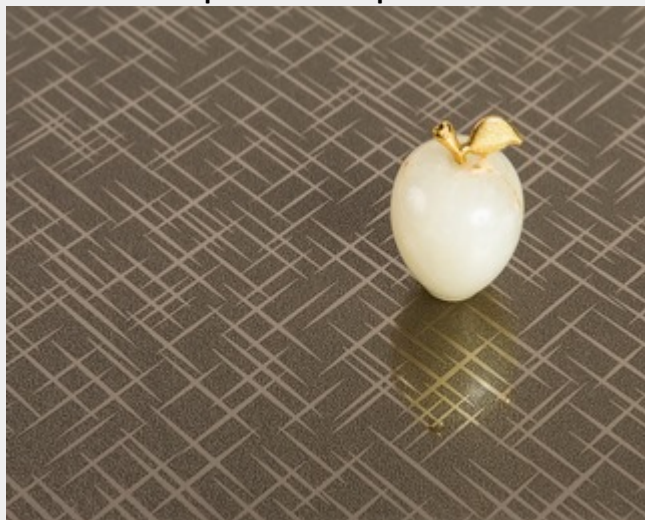

Омут сезаль серебро SD 1749



Магнолия бронза



Парус серебро



[Вернуться к оглавлению](#)

[Вернуться к разделу “Материалы для заполнения дверей”](#)

Вся информация, а также описание и изображения в каталоге носят исключительно информационный характер и могут не соответствовать действительности. Просьба уточнять интересующие Вас вопросы у менеджеров.

Плющ бронза



Розы серебро



Феникс золото



Фибоначчи бронза

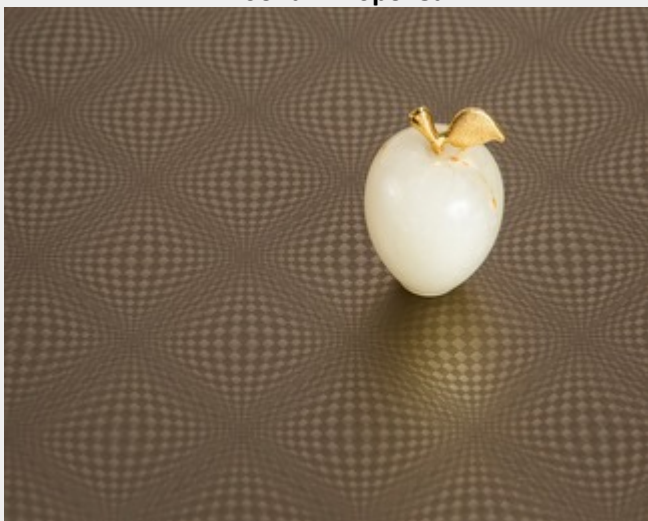

Фибоначчи серебро



Фуджи белый SD 1778

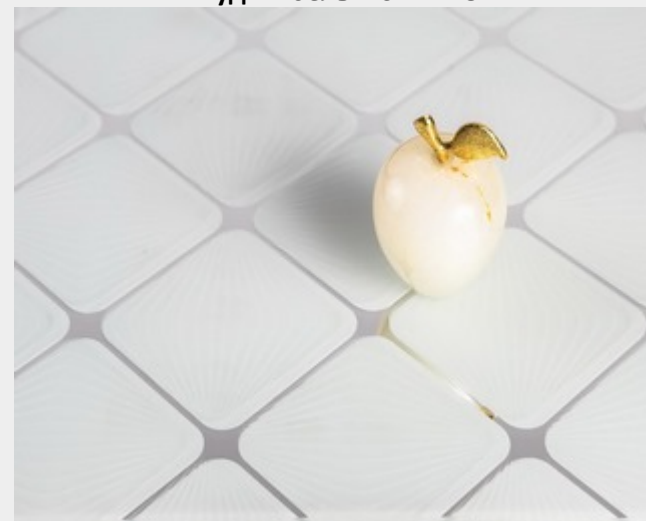

[Вернуться к оглавлению](#)

[Вернуться к разделу “Материалы для заполнения дверей”](#)

Вся информация, а также описание и изображения в каталоге носят исключительно информационный характер и могут не соответствовать действительности. Просьба уточнять интересующие Вас вопросы у менеджеров.

Фуджи черный SD 1776

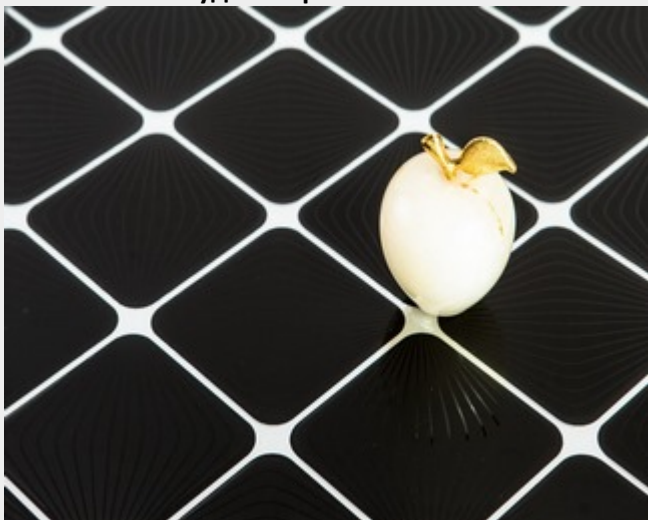

Цветы серебро SD 1833



Цветы бронза SD 1834



[Вернуться к оглавлению](#)

[Вернуться к разделу “Материалы для заполнения дверей”](#)

Вся информация, а также описание и изображения в каталоге носят исключительно информационный характер и могут не соответствовать действительности.
Просьба уточнять интересующие Вас вопросы у менеджеров.

Пескоструй серебро



[Вернуться к оглавлению](#)

[Вернуться к разделу “Материалы для заполнения дверей”](#)

Вся информация, а также описание и изображения в каталоге носят исключительно информационный характер и могут не соответствовать действительности. Просьба уточнять интересующие Вас вопросы у менеджеров.

Пескоструй бронза



[Вернуться к оглавлению](#)

[Вернуться к разделу “Материалы для заполнения дверей”](#)

Вся информация, а также описание и изображения в каталоге носят исключительно информационный характер и могут не соответствовать действительности.
Просьба уточнять интересующие Вас вопросы у менеджеров.



[Вернуться к оглавлению](#)

[Вернуться к разделу “Материалы для заполнения дверей”](#)

Вся информация, а также описание и изображения в каталоге носят исключительно информационный характер и могут не соответствовать действительности. Просьба уточнять интересующие Вас вопросы у менеджеров.

Наполнение

Наполнение для шкафов AMIX	95
Вешалка выдвижная AMIX	95
Вешалка для брюк AMIX	96
Вешалка для брюк с верхним креплением	97
Вешалка для брюк с верхним креплением двойная	98
Вешалка для брюк с лотками	99
Вешалка для галстуков	100
Корзина универсальная	101
Полка для обуви	102
Полка с разделителями	103
Гладильная доска выдвижная (складная в ящик)	104
Наполнение для шкафов GTV	105
Вешалка для брюк неполного выдвижения	105
Вешалка для брюк	106
Вешалка для брюк выдвижная боковой крепеж левый	107
Вешалка для брюк выдвижная боковой крепеж правый	108
Вешалка для брюк выдвижная верхний крепеж	109
Вешалка для брюк	110
Вешалка для галстуков	111
Вешалка для ремней и галстуков	112
Вешалка для рубашек	113
Вешалка регулируемая (8 отверстий)	114
Корзина выдвижная двухуровневая для обуви	115
Корзина выдвижная двухуровневая	116
Корзина выдвижная для шкафа	117

Крепление для штанги без заглушек	118
Полка для обуви	119
Штанга гардеробная прямоугольная с антискользящей вставкой	120

Наполнение для шкафов KOMANDOR 121

Вешалка для одежды	121
Корзина проволочная	122
Роликовые направляющие	123
Зацеп для корзины	124
Элементы для верхнего крепления проволочной корзины	125
Вешалка для утюга	126
Вешалка для трубы пылесоса	127
Крепление полки проволочной для обуви	128
Полка проволочная для обуви	129
Вешалка выдвижная	130
Вешалка для брюк	131
Вешалка для галстуков и ремней	132
Корзина проволочная	133
Полка для обуви	134

Прочее наполнение для шкафов 135

Вешалка выдвижная	135
Вешалка пантограф	136
Вешалка пантограф LIFT 500	137
Подставка для обуви с креплением 2-х секционная Rejs	138
Подставка для обуви с креплением 3-х секционная Rejs	139
Полка для обуви раздвижная	140

[Вернуться к оглавлению](#)

[Вернуться к разделу “Наполнение”](#)

Наполнение для шкафов AMIX

Вешалка выдвижная AMIX

Ш, мм	В, мм	Г, мм
120	135	465



[Вернуться к оглавлению](#)

[Вернуться к разделу “Наполнение”](#)

Вся информация, а также описание и изображения в каталоге носят исключительно информационный характер и могут не соответствовать действительности.
Просьба уточнять интересующие Вас вопросы у менеджеров.

Вешалка для брюк AMIX

Ш, мм	В, мм	Г, мм
564	75	470
664	75	470
764	75	470
864	75	470



[Вернуться к оглавлению](#)

[Вернуться к разделу “Наполнение”](#)

Вся информация, а также описание и изображения в каталоге носят исключительно информационный характер и могут не соответствовать действительности. Просьба уточнять интересующие Вас вопросы у менеджеров.

Вешалка для брюк с верхним креплением

Ш, мм	В, мм	Г, мм
360	135	455



[Вернуться к оглавлению](#)

[Вернуться к разделу "Наполнение"](#)

Вся информация, а также описание и изображения в каталоге носят исключительно информационный характер и могут не соответствовать действительности. Просьба уточнять интересующие Вас вопросы у менеджеров.

Вешалка для брюк с верхним креплением двойная

Ш, мм	В, мм	Г, мм
650	135	455



[Вернуться к оглавлению](#)

[Вернуться к разделу “Наполнение”](#)

Вся информация, а также описание и изображения в каталоге носят исключительно информационный характер и могут не соответствовать действительности. Просьба уточнять интересующие Вас вопросы у менеджеров.

Вешалка для брюк с лотками

Ш, мм	В, мм	Г, мм
564	160	470
664	160	470
764	160	470
864	160	470



[Вернуться к оглавлению](#)

[Вернуться к разделу “Наполнение”](#)

Вся информация, а также описание и изображения в каталоге носят исключительно информационный характер и могут не соответствовать действительности. Просьба уточнять интересующие Вас вопросы у менеджеров.

Вешалка для галстуков

Ш, мм	В, мм	Г, мм
220	130	460



[Вернуться к оглавлению](#)

[Вернуться к разделу "Наполнение"](#)

Вся информация, а также описание и изображения в каталоге носят исключительно информационный характер и могут не соответствовать действительности. Просьба уточнять интересующие Вас вопросы у менеджеров.

Корзина универсальная

Ш, мм	В, мм	Г, мм
564	180	470
664	180	470
764	180	470
864	180	470



[Вернуться к оглавлению](#)

[Вернуться к разделу “Наполнение”](#)

Вся информация, а также описание и изображения в каталоге носят исключительно информационный характер и могут не соответствовать действительности. Просьба уточнять интересующие Вас вопросы у менеджеров.

Полка для обуви

Ш, мм	В, мм	Г, мм
564	160	470
664	160	470
764	160	470
864	160	470



[Вернуться к оглавлению](#)

[Вернуться к разделу “Наполнение”](#)

Вся информация, а также описание и изображения в каталоге носят исключительно информационный характер и могут не соответствовать действительности. Просьба уточнять интересующие Вас вопросы у менеджеров.

Полка с разделителями

Ш, мм	В, мм	Г, мм
564	80	470
664	80	470
764	80	470
864	80	470



[Вернуться к оглавлению](#)

[Вернуться к разделу “Наполнение”](#)

Вся информация, а также описание и изображения в каталоге носят исключительно информационный характер и могут не соответствовать действительности. Просьба уточнять интересующие Вас вопросы у менеджеров.

Гладильная доска выдвижная (складная в ящик)

Ш, мм	В, мм	Г, мм
362-500	120	500



[Вернуться к оглавлению](#)

[Вернуться к разделу “Наполнение”](#)

Вся информация, а также описание и изображения в каталоге носят исключительно информационный характер и могут не соответствовать действительности.
Просьба уточнять интересующие Вас вопросы у менеджеров.

Наполнение для шкафов GTV

Вешалка для брюк неполного выдвижения

Ш, мм	В, мм	Г, мм
564-595	87	462



[Вернуться к оглавлению](#)

[Вернуться к разделу “Наполнение”](#)

Вся информация, а также описание и изображения в каталоге носят исключительно информационный характер и могут не соответствовать действительности. Просьба уточнять интересующие Вас вопросы у менеджеров.

Вешалка для брюк

Ш, мм	В, мм	Г, мм
564-595	87	462
864-895	87	462



[Вернуться к оглавлению](#)

[Вернуться к разделу “Наполнение”](#)

Вся информация, а также описание и изображения в каталоге носят исключительно информационный характер и могут не соответствовать действительности. Просьба уточнять интересующие Вас вопросы у менеджеров.

Вешалка для брюк выдвижная боковой крепеж левый

Ш, мм	В, мм	Г, мм
322	100	464



[Вернуться к оглавлению](#)

[Вернуться к разделу "Наполнение"](#)

Вся информация, а также описание и изображения в каталоге носят исключительно информационный характер и могут не соответствовать действительности. Просьба уточнять интересующие Вас вопросы у менеджеров.

Вешалка для брюк выдвижная боковой крепеж правый

Ш, мм	В, мм	Г, мм
322	100	464



[Вернуться к оглавлению](#)

[Вернуться к разделу "Наполнение"](#)

Вся информация, а также описание и изображения в каталоге носят исключительно информационный характер и могут не соответствовать действительности. Просьба уточнять интересующие Вас вопросы у менеджеров.

Вешалка для брюк выдвижная верхний крепеж

Ш, мм	В, мм	Г, мм
322	100	464

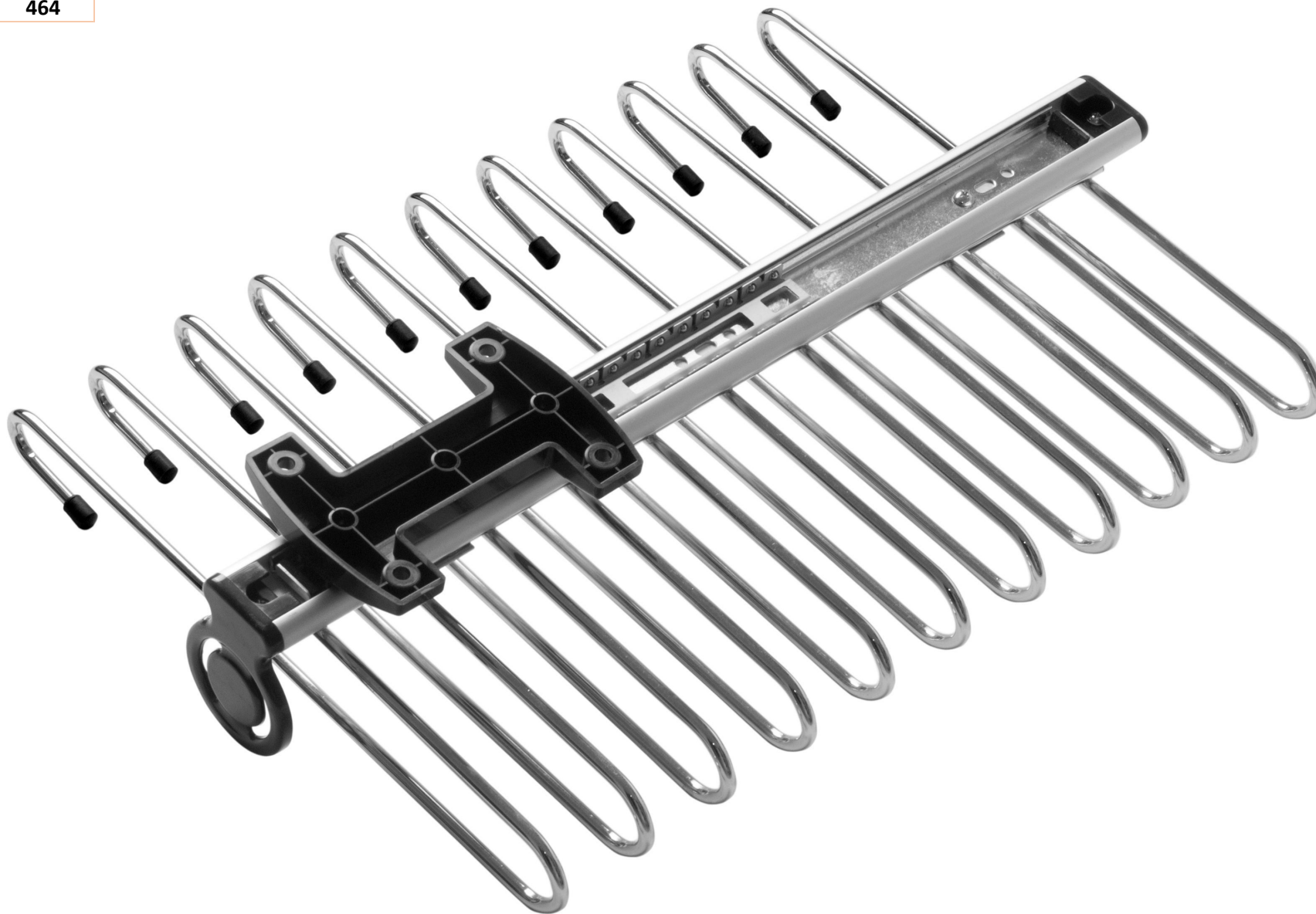

[Вернуться к оглавлению](#)

[Вернуться к разделу "Наполнение"](#)

Вся информация, а также описание и изображения в каталоге носят исключительно информационный характер и могут не соответствовать действительности. Просьба уточнять интересующие Вас вопросы у менеджеров.

Вешалка для брюк

Ш, мм	В, мм	Г, мм
215	81	450



[Вернуться к оглавлению](#)

[Вернуться к разделу “Наполнение”](#)

Вся информация, а также описание и изображения в каталоге носят исключительно информационный характер и могут не соответствовать действительности.
Просьба уточнять интересующие Вас вопросы у менеджеров.

Вешалка для галстуков

Ш, мм	В, мм	Г, мм
78	81	450



[Вернуться к оглавлению](#)

[Вернуться к разделу "Наполнение"](#)

Вся информация, а также описание и изображения в каталоге носят исключительно информационный характер и могут не соответствовать действительности.
Просьба уточнять интересующие Вас вопросы у менеджеров.

Вешалка для ремней и галстуков

Ш, мм	В, мм	Г, мм
120	87	440



[Вернуться к оглавлению](#)

[Вернуться к разделу "Наполнение"](#)

Вся информация, а также описание и изображения в каталоге носят исключительно информационный характер и могут не соответствовать действительности. Просьба уточнять интересующие Вас вопросы у менеджеров.

Вешалка для рубашек

Ш, мм	В, мм	Г, мм
99	65	450

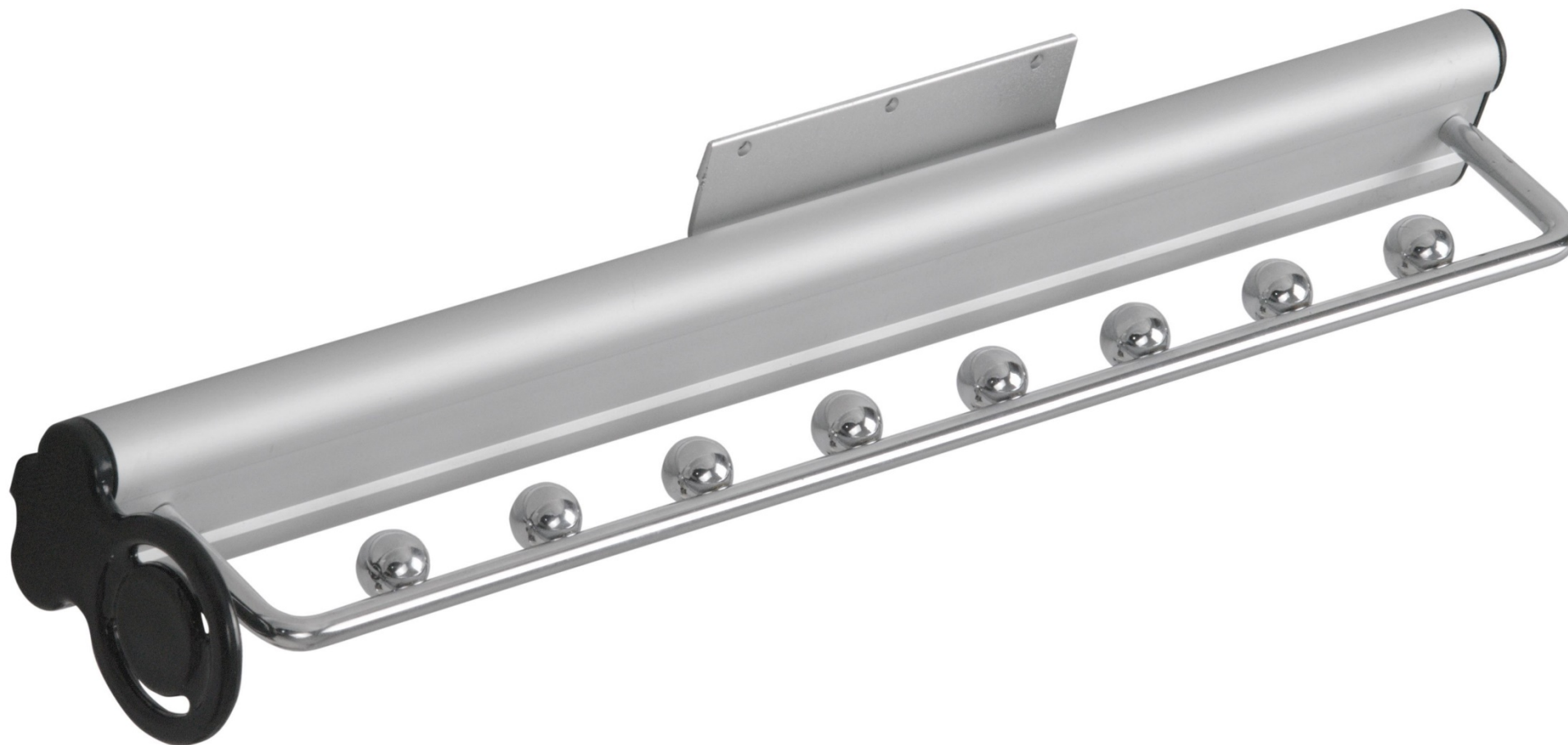

[Вернуться к оглавлению](#)

[Вернуться к разделу "Наполнение"](#)

Вся информация, а также описание и изображения в каталоге носят исключительно информационный характер и могут не соответствовать действительности. Просьба уточнять интересующие Вас вопросы у менеджеров.

Вешалка регулируемая (8 отверстий)

Ш, мм	Г, мм
75	325.5



[Вернуться к оглавлению](#)

[Вернуться к разделу "Наполнение"](#)

Вся информация, а также описание и изображения в каталоге носят исключительно информационный характер и могут не соответствовать действительности. Просьба уточнять интересующие Вас вопросы у менеджеров.

Корзина выдвигаемая двухуровневая для обуви

Ш, мм	В, мм	Г, мм
293	470	464



[Вернуться к оглавлению](#)

[Вернуться к разделу "Наполнение"](#)

Вся информация, а также описание и изображения в каталоге носят исключительно информационный характер и могут не соответствовать действительности. Просьба уточнять интересующие Вас вопросы у менеджеров.

Корзина выдвижная двухуровневая

Ш, мм	В, мм	Г, мм
280	770	464



[Вернуться к оглавлению](#)

[Вернуться к разделу "Наполнение"](#)

Вся информация, а также описание и изображения в каталоге носят исключительно информационный характер и могут не соответствовать действительности. Просьба уточнять интересующие Вас вопросы у менеджеров.

Корзина выдвижная для шкафа

Ш, мм	В, мм	Г, мм
564	180	460
864	180	460

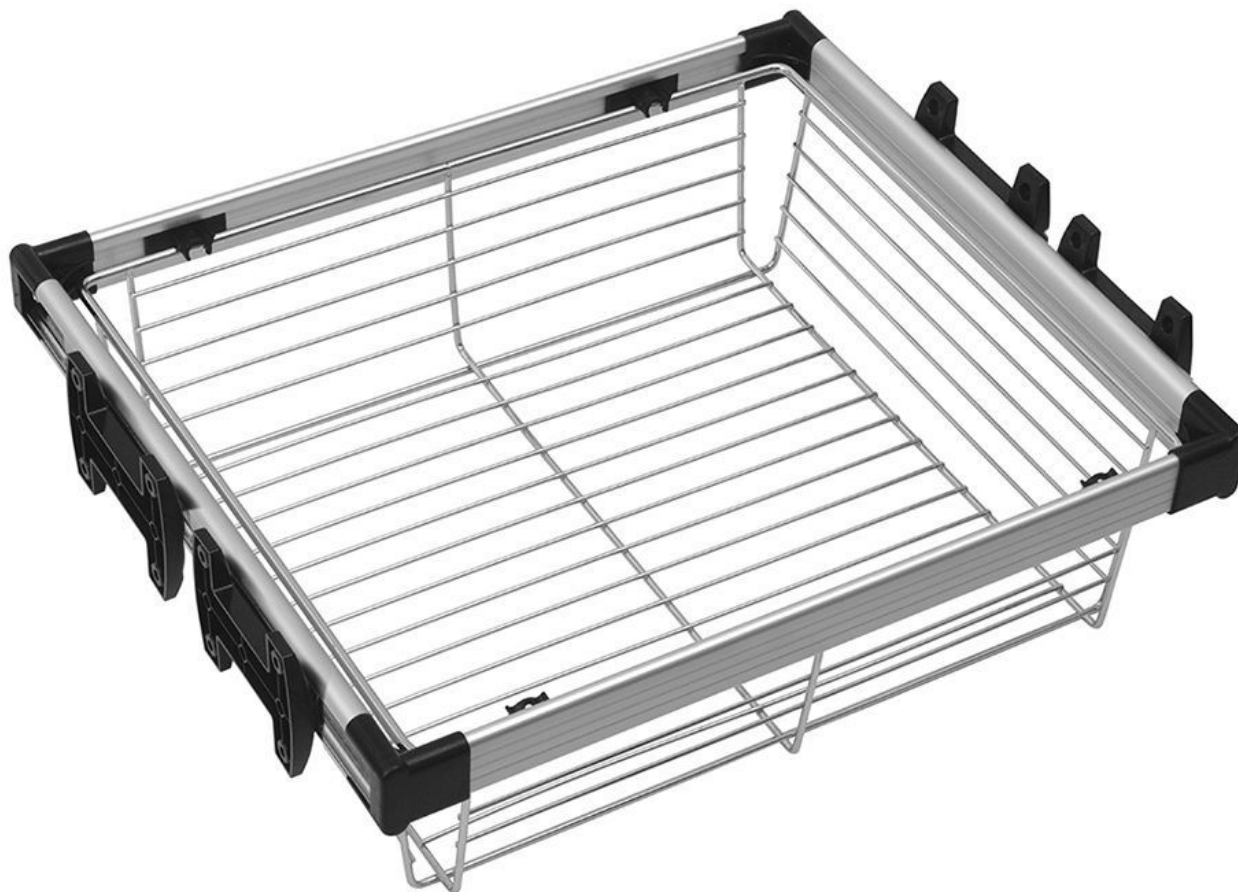

[Вернуться к оглавлению](#)

[Вернуться к разделу “Наполнение”](#)

Вся информация, а также описание и изображения в каталоге носят исключительно информационный характер и могут не соответствовать действительности. Просьба уточнять интересующие Вас вопросы у менеджеров.

Крепление для штанги без заглушек

Цвет

антрацит

белый



[Вернуться к оглавлению](#)

[Вернуться к разделу "Наполнение"](#)

Вся информация, а также описание и изображения в каталоге носят исключительно информационный характер и могут не соответствовать действительности. Просьба уточнять интересующие Вас вопросы у менеджеров.

Полка для обуви

Ш, мм	В, мм	Г, мм
564	170	460
864	170	460



[Вернуться к оглавлению](#)

[Вернуться к разделу “Наполнение”](#)

Вся информация, а также описание и изображения в каталоге носят исключительно информационный характер и могут не соответствовать действительности. Просьба уточнять интересующие Вас вопросы у менеджеров.

Штанга гардеробная прямоугольная с антискользящей вставкой
Длина – 3000мм. Ширина – 12мм. Высота – 32мм.

Цвет
антрацит
белый



[Вернуться к оглавлению](#)

[Вернуться к разделу “Наполнение”](#)

Наполнение для шкафов KOMANDOR

Вешалка для одежды

Цвет
желтая
красная
серая
синяя



[Вернуться к оглавлению](#)

[Вернуться к разделу "Наполнение"](#)

Корзина проволочная

Цвета – белый, серебро матовое.

Г, мм	Ш, мм	В, мм
390	390	160
390	390	320
390	440	160
390	440	320
390	490	160
390	490	320
390	540	160
390	540	320
390	590	160
390	590	320
490	390	160
490	390	320
490	440	160
490	440	320
490	490	160
490	490	320
490	540	160
490	540	320
490	590	160
490	590	320



[Вернуться к оглавлению](#)

[Вернуться к разделу “Наполнение”](#)

Вся информация, а также описание и изображения в каталоге носят исключительно информационный характер и могут не соответствовать действительности.
Просьба уточнять интересующие Вас вопросы у менеджеров.

Роликовые направляющие

Длина, мм
350
450



[Вернуться к оглавлению](#)

[Вернуться к разделу “Наполнение”](#)

Вся информация, а также описание и изображения в каталоге носят исключительно информационный характер и могут не соответствовать действительности.
Просьба уточнять интересующие Вас вопросы у менеджеров.

Зацеп для корзины

Цвет
белый
серебро матовое



[Вернуться к оглавлению](#)

[Вернуться к разделу “Наполнение”](#)

Вся информация, а также описание и изображения в каталоге носят исключительно информационный характер и могут не соответствовать действительности.
Просьба уточнять интересующие Вас вопросы у менеджеров.

Элементы для верхнего крепления проволочной корзины

Цвета – белый, серебро матовое.

Длина, мм
400
500

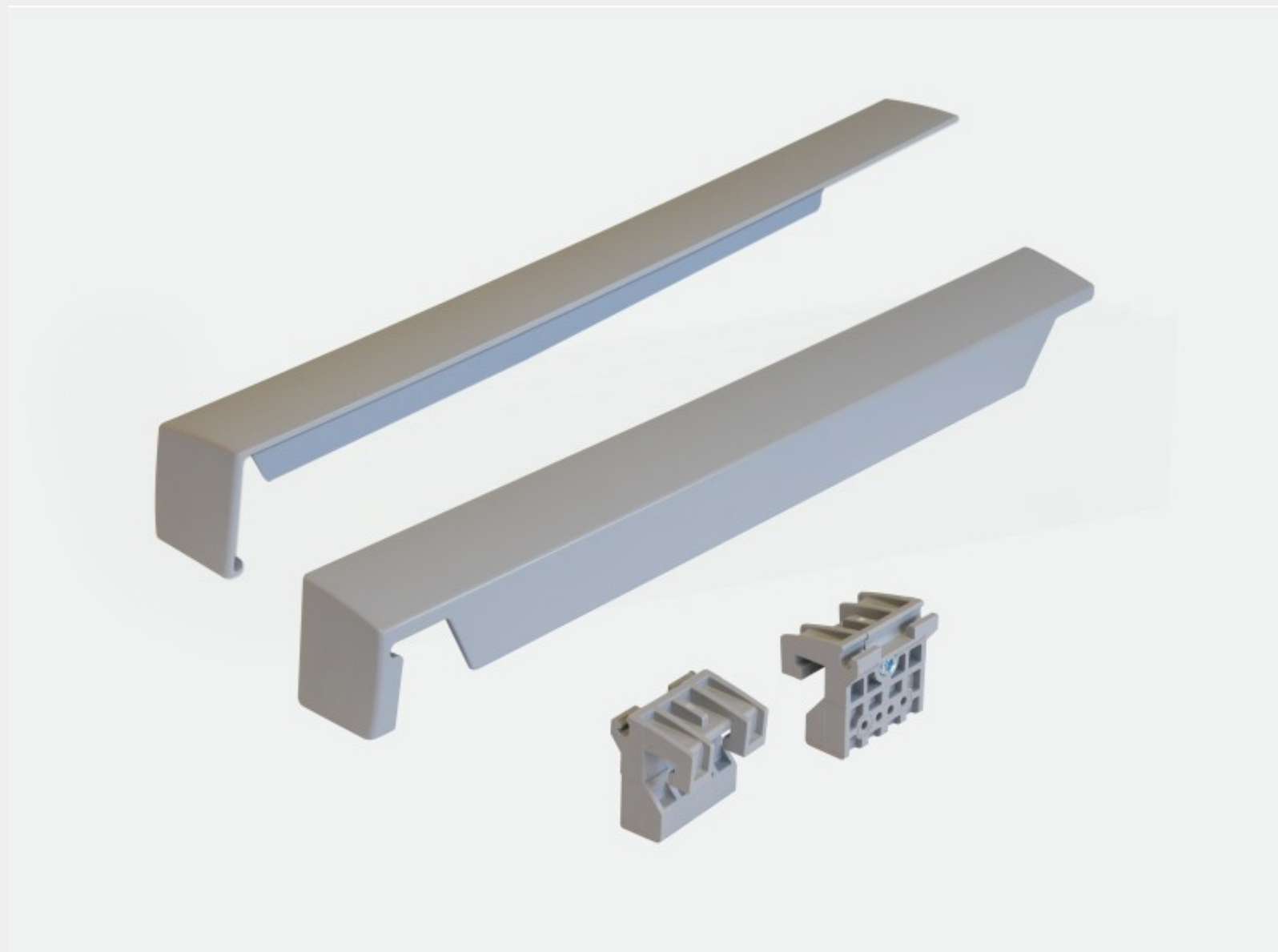

[Вернуться к оглавлению](#)

[Вернуться к разделу “Наполнение”](#)

Вся информация, а также описание и изображения в каталоге носят исключительно информационный характер и могут не соответствовать действительности.
Просьба уточнять интересующие Вас вопросы у менеджеров.

Вешалка для утюга

Цвет
белый
хром
серебро матовое



[Вернуться к оглавлению](#)

[Вернуться к разделу "Наполнение"](#)

Вся информация, а также описание и изображения в каталоге носят исключительно информационный характер и могут не соответствовать действительности.
Просьба уточнять интересующие Вас вопросы у менеджеров.

Вешалка для трубы пылесоса

Цвет
белый
хром
серебро матовое



[Вернуться к оглавлению](#)

[Вернуться к разделу "Наполнение"](#)

Вся информация, а также описание и изображения в каталоге носят исключительно информационный характер и могут не соответствовать действительности. Просьба уточнять интересующие Вас вопросы у менеджеров.

Крепление полки проволочной для обуви

Цвет
белый
серебро матовое



[Вернуться к оглавлению](#)

[Вернуться к разделу “Наполнение”](#)

Вся информация, а также описание и изображения в каталоге носят исключительно информационный характер и могут не соответствовать действительности.
Просьба уточнять интересующие Вас вопросы у менеджеров.

Полка проволочная для обуви

Цвет – белый, серебро матовое.

Г, мм	Ш, мм	В, мм
800	350	50
1000	350	50
1200	350	50

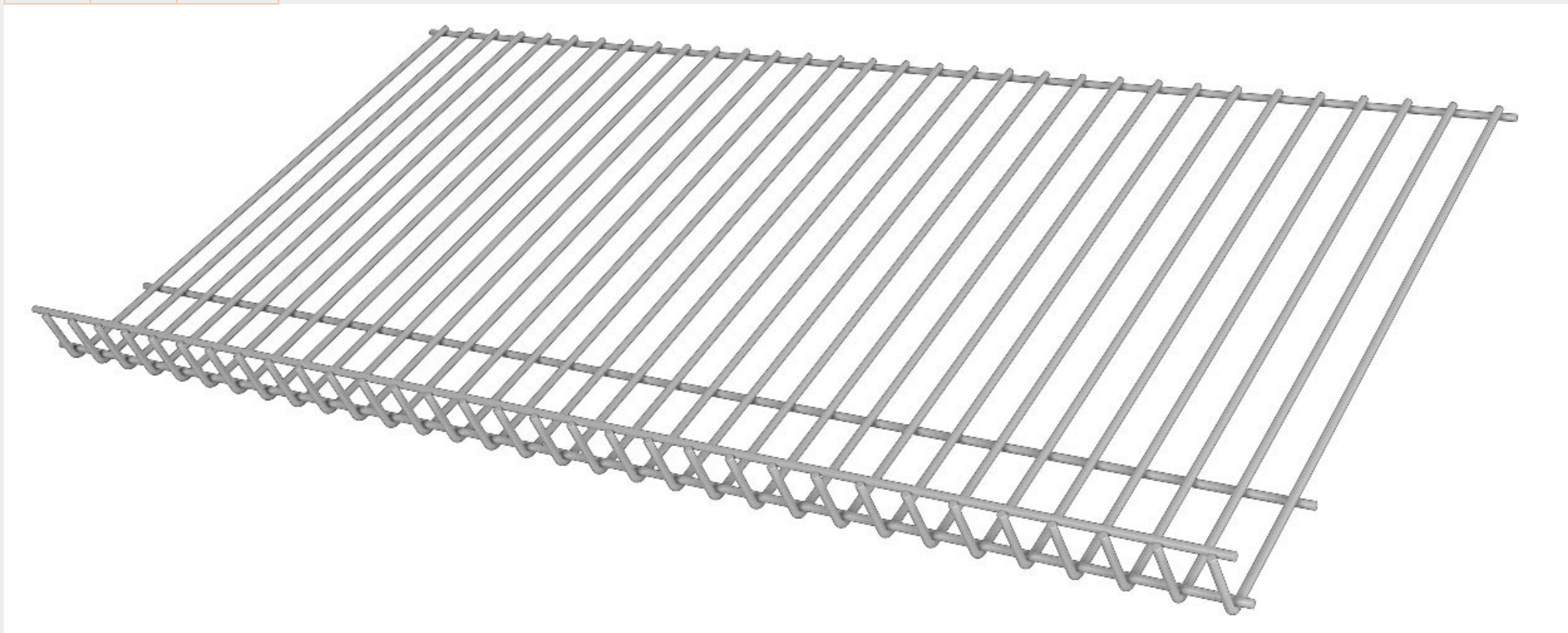

[Вернуться к оглавлению](#)

[Вернуться к разделу “Наполнение”](#)

Вся информация, а также описание и изображения в каталоге носят исключительно информационный характер и могут не соответствовать действительности.
Просьба уточнять интересующие Вас вопросы у менеджеров.

Вешалка выдвигающаяся

Г, мм	Ш, мм	В, мм
400	60	150
500	60	150



[Вернуться к оглавлению](#)

[Вернуться к разделу "Наполнение"](#)

Вся информация, а также описание и изображения в каталоге носят исключительно информационный характер и могут не соответствовать действительности. Просьба уточнять интересующие Вас вопросы у менеджеров.

Вешалка для брюк

Г, мм	Ш, мм	В, мм
600	465	120



[Вернуться к оглавлению](#)

[Вернуться к разделу "Наполнение"](#)

Вся информация, а также описание и изображения в каталоге носят исключительно информационный характер и могут не соответствовать действительности.
Просьба уточнять интересующие Вас вопросы у менеджеров.

Вешалка для галстуков и ремней

Г, мм	Ш, мм	В, мм
150	465	55



[Вернуться к оглавлению](#)

[Вернуться к разделу "Наполнение"](#)

Вся информация, а также описание и изображения в каталоге носят исключительно информационный характер и могут не соответствовать действительности.
Просьба уточнять интересующие Вас вопросы у менеджеров.

Корзина проволочная

Г, мм	Ш, мм	В, мм
600	465	140



[Вернуться к оглавлению](#)

[Вернуться к разделу “Наполнение”](#)

Вся информация, а также описание и изображения в каталоге носят исключительно информационный характер и могут не соответствовать действительности. Просьба уточнять интересующие Вас вопросы у менеджеров.

Полка для обуви

Г, мм	Ш, мм	В, мм
600	465	190



[Вернуться к оглавлению](#)

[Вернуться к разделу "Наполнение"](#)

Прочее наполнение для шкафов

Вешалка выдвижная

Длина, мм
250
300
350
400
450



[Вернуться к оглавлению](#)

[Вернуться к разделу “Наполнение”](#)

Вся информация, а также описание и изображения в каталоге носят исключительно информационный характер и могут не соответствовать действительности.
Просьба уточнять интересующие Вас вопросы у менеджеров.

Вешалка пантограф
Цвет – хром, алюминий.

Длина, мм
600-830
830-1150



[Вернуться к оглавлению](#)

[Вернуться к разделу “Наполнение”](#)

Вся информация, а также описание и изображения в каталоге носят исключительно информационный характер и могут не соответствовать действительности.
Просьба уточнять интересующие Вас вопросы у менеджеров.

Вешалка пантограф LIFT 500

Длина, мм
500-750
750-1150



[Вернуться к оглавлению](#)

[Вернуться к разделу "Наполнение"](#)

Вся информация, а также описание и изображения в каталоге носят исключительно информационный характер и могут не соответствовать действительности.
Просьба уточнять интересующие Вас вопросы у менеджеров.

Подставка для обуви с креплением 2-х секционная Rejs



[Вернуться к оглавлению](#)

[Вернуться к разделу “Наполнение”](#)

Вся информация, а также описание и изображения в каталоге носят исключительно информационный характер и могут не соответствовать действительности.
Просьба уточнять интересующие Вас вопросы у менеджеров.

Подставка для обуви с креплением 3-х секционная Rejs



[Вернуться к оглавлению](#)

[Вернуться к разделу “Наполнение”](#)

Вся информация, а также описание и изображения в каталоге носят исключительно информационный характер и могут не соответствовать действительности.
Просьба уточнять интересующие Вас вопросы у менеджеров.

Полка для обуви раздвижная
Габариты – 83*113, 48*83.



[Вернуться к оглавлению](#)

[Вернуться к разделу “Наполнение”](#)

Вся информация, а также описание и изображения в каталоге носят исключительно информационный характер и могут не соответствовать действительности.
Просьба уточнять интересующие Вас вопросы у менеджеров.